

2026 Fiyat Listesi

Buderus

Geleceğin ısıtma sistemleri.

www.buderus.com/tr 444 5 474

Ticari Isıtma Ürünleri



2026 Fiyat Listesi

Buderus

Geleceğin ısıtma sistemleri.

www.buderus.com/tr 444 5 474

TİCARİ ISITMA ÜRÜNLERİ

Versiyon: 2026 - I

Güncelleme: 02.02.2026

BUDERUS YER VE DUVAR TİPİ KAZANLAR

YOĞUŞMALI DUVAR TİPİ KAZAN (GB172i.2)	YOĞUŞMALI DUVAR TİPİ KAZAN (GB272)	YOĞUŞMALI YER TİPİ KAZAN (KB372)
YOĞUŞMALI YER TİPİ KAZAN (KB472)	ÜFLEMELİ BRÜLÖRLÜ YOĞUŞMALI ÇELİK KAZAN (SB745)	ÜFLEMELİ BRÜLÖRLÜ ÇELİK KAZAN (S825L)

BUDERUS KAZAN SİSTEM ÇÖZÜMLERİ

KAZAN KONTROL PANELİ SİSTEM ÇÖZÜMLERİ SİSTEM - 1	KAZAN KONTROL PANELİ SİSTEM ÇÖZÜMLERİ SİSTEM - 2
KAZAN KONTROL PANELİ SİSTEM ÇÖZÜMLERİ SİSTEM - 3	KAZAN KONTROL PANELİ SİSTEM ÇÖZÜMLERİ SİSTEM - 4

BUDERUS YAN EKİPMAN ÜRÜNLERİ

BOYLERLER ve AKÜMÜLASYON TANKLARI	GENLEŞME DEPOLARI	KAZAN AKSESUARLARI
LOGAMATIC 5000 PANEL VE MODÜLLER	LOGAMATIC EMS PANEL VE MODÜLLER	TEK CİDARLI VE HERMETİK BACA AKSESUARLARI
GÜNEŞ ENERJİSİ KOLEKTÖRLERİ	GÜNEŞ ENERJİSİ MONTAJ SETLERİ	GÜNEŞ ENERJİSİ SİSTEM ÇÖZÜMLERİ

REFLEX, SPIROTECH ve RESİDEO MARKA YAN EKİPMAN ÜRÜNLERİ

REFLEX N ve S SERİSİ SABİT MEMBRANLI GENLEŞME DEPOLARI	REFLEX G SERİSİ DEĞİŞTİRİLEBİLİR MEMBRANLI GENLEŞME DEPOLARI	
RESİDEO ÜÇ YOLLU VANALAR	REFIX DE-DD-DC SERİSİ HİJYENİK GENLEŞME DEPOLARI	REFLEX SU BESLEME SİSTEMLERİ
SPIROVENT HAVA AYIRICI	SPIROTRAP PİSLİK AYIRICI	SUPERIOR HAVA AYIRICI
SPIROCOMBI HAVA VE PİSLİK AYIRICI	SPIROTOP OTOMATİK PÜRJÖR	SPIROCROSS DENGE KABI

2026 Fiyat Listesi

www.buderus.com/tr

444 5 474

Buderus

2.02.2026

KAPAĞA DÖN

BUDERUS GB172i.2 SERİSİ DUVAR TİPİ YOĞUŞMALI KAZAN FİYAT LİSTESİ

SAP No	Logamax Plus GB172i.2	Görsel	Nominal Isıtma Gücü	Çalışma Basıncı	Kazan Fiyatı
7736902452	 GB172i.2-35		50/30 °C - 35 kW 80/60 °C - 33,6 kW	3 bar	2.370 EUR
7736902503	 GB172i.2-40		50/30 °C - 40 kW 80/60 °C - 39,8 kW	3 bar	2.550 EUR
7736902504	 GB172i.2-45		50/30 °C - 45 kW 80/60 °C - 42,6 kW	3 bar	2.800 EUR

* GB172i.2 serisi kazanlarda denge kabı ve ilave pompa kullanılarak sistem çözümü yapılmalıdır.

 ErP Enerji etiketleme tebliği kapsamı 70kW ve altı cihazları kapsamaktadır. (80°/60° su rejiminde)

SAP No	Logamatic EMS Serisi Panel ve Modülleri		Fiyat
7738114124	RC310 Kumanda Paneli - Beyaz	EMS uyumlu sistem kumandası (FA dış hava modülü RC310 içinden çıkmaktadır.)	305 EUR
7738111002	MC400 Kaskad Modülü	RC310 ile 4 kazana kadar kaskad sistemin kontrolünü sağlar.	550 EUR
7738113392	MM100 Zon Kontrol Modülü	1 adet boyler veya 1 adet ısıtma devresi kontrolü yapar. Her bir devre kontrolü için 1 adet alınmalıdır.	210 EUR
5991376	FV/FZ Duyar Eleman	Isıtma devresi veya denge kabı için duyar eleman.	59 EUR
7735502288	Boylar Sıcaklık Duyar Elemanı	Boylar ısıtma devresi için duyar eleman.	44 EUR
7736702647	MX400 Modül Seti (Modül+3m kablo+duvar aparatı)	My Buderus mobil uygulaması yardımıyla wifi bağlantı ile internet üzerinden tek kazan kontrol imkanı.	315 EUR

SAP No	Yoğuşmalı Kazan Baca Aksesuarları		Fiyat
7738112576	Hermetik Yatay Baca Seti	Ø80/125, Hermetik L = 331 mm - 560 mm Teleskopik	145 EUR
7738112660	Hermetik Düşey Baca Seti	Ø80/125, Hermetik L = 1.590 mm (Siyah)	105 EUR
7738112714	Hermetik Düşey Baca Adaptörü	Ø80/125, Hermetik Düşey baca seti ile beraber alınmalıdır.	25 EUR
7738112717	Hermetik Baca Kazan Çıkış Dirseği	Ø80/125, Hermetik 90° Adaptörlü Dirsek	55 EUR
7738112716	Hermetik Baca Kazan Çıkış Dirseği	Ø80/125, Hermetik Eksantrik Adaptörlü Dirsek	57 EUR
7738112645	Hermetik Baca Uzatma Parçası	Ø80/125, Hermetik L= 500 mm	26 EUR
7738112646	Hermetik Baca Uzatma Parçası	Ø80/125, Hermetik L= 1.000 mm	31 EUR
7738112647	Hermetik Baca Uzatma Parçası	Ø80/125, Hermetik L= 2.000 mm	56 EUR
7738112648	Hermetik Baca Dirsek (90°)	Ø80/125, Hermetik 90° Dirsek	33 EUR
7738112593	Hermetik Baca Dirsek (45°)	Ø80/125, Hermetik 45° Dirsek	33 EUR

SAP No	Diğer Aksesuarlar		Fiyat
7736902827	Gaz Dönüşüm Seti - NG>LPG	35 kW için LPG içeriği %100 propan olmalıdır.	23 EUR
7736902807	Gaz Dönüşüm Seti - NG>LPG	40 kW için LPG içeriği %100 propan olmalıdır.	23 EUR
7736902830	Gaz Dönüşüm Seti - NG>LPG	45 kW için LPG içeriği %100 propan olmalıdır.	23 EUR
7726241012	Spirovent 1" Hava Ayırıcı	Yatay Tip = 35-40 kW için	135 EUR
7726241001	Spirotrap 1" Pislik ve Tortu Ayırıcı	Yatay Tip = 35-40 kW için	135 EUR
7726241013	Spirovent 1 1/4" Hava Ayırıcı	Yatay Tip = 45 kW için	185 EUR
7726241002	Spirotrap 1 1/4" Pislik ve Tortu Ayırıcı	Yatay Tip = 45 kW için	185 EUR

Örnek Tesisat Şeması: Boyler öncelikli sistem (1ID + 1Boylar Akış Şeması)

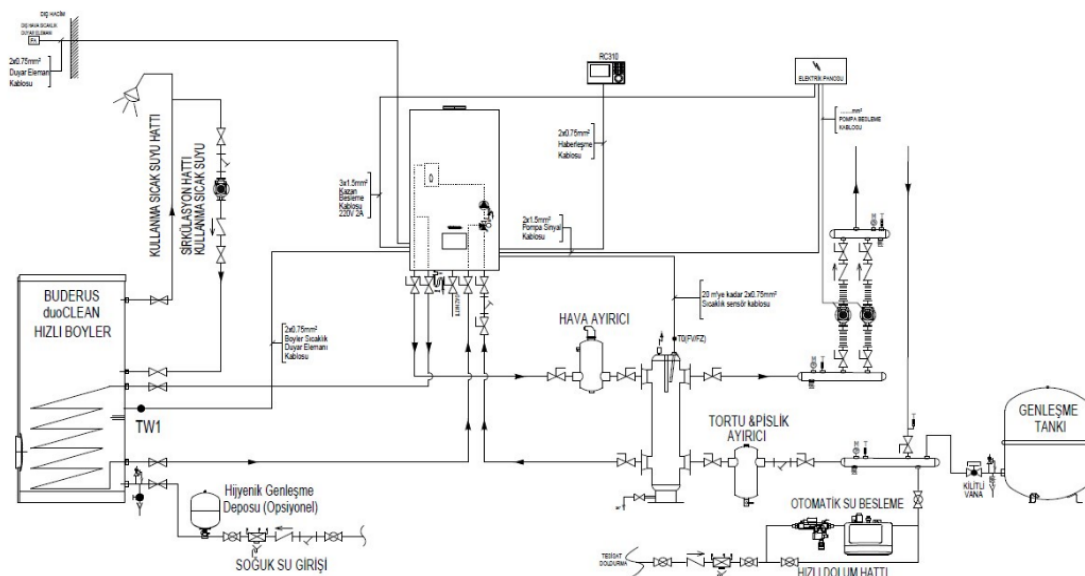

1 - Fiyatlarımıza % 20 KDV ilave edilecektir.

2 - Fiyatlarımız EURO olarak verilmiştir.

3 - Ödeme sipariş ile birlikte yapılacaktır.

4 - Fatura tarihindeki T.C.M.B döviz alış kuru geçerlidir.

5 - Bosch Termoteknik Manisa depoları teslimidir.

6 - Tavsiye edilen satış fiyatlarıdır ve Bosch Termoteknik fiyat listeleri ve maddeleri konusunda her türlü değişikliği yapma hakkına sahiptir.

- Haftalık program veya odadan sıcaklık kontrolü yapılmak

istenmiyorsa RC310 alınmayabilir.

- Kullanma sıcak suyu hattındaki (Z) pompa zaman kontrollü olmalıdır.

BUDERUS GB272 SERİSİ DUVAR TİPİ YOĞUŞMALI KAZAN FİYAT LİSTESİ

SAP No	Logamax Plus GB272	Görsel	Nominal Isıtma Gücü	Çalışma Basıncı	Kazan Fiyatı
7736702188	 GB272-49		50/30 °C - 49,9 kW 80/60 °C - 46,5 kW	6 bar	3.500 EUR
7736702189	 GB272-69		50/30 °C - 69,5 kW 80/60 °C - 62,6 kW	6 bar	3.840 EUR
7736702191	GB272-100		50/30 °C - 99,5 kW 80/60 °C - 94,5 kW	6 bar	3.950 EUR
7736702192	GB272-125		50/30 °C - 124,5 kW 80/60 °C - 118,1 kW	6 bar	4.930 EUR
7736702193	GB272-150		50/30 °C - 146 kW 80/60 °C - 141,7 kW	6 bar	5.580 EUR

* Görseldeki fotoğraf; GB272 kazanın izolasyon dahil pompa ve hızlı montaj ünitesi ile olan görüntüsüdür.

 Görseldeki enerji sınıfı GB272-49 ve GB272-69 modeli cihaz içindir. ErP Enerji etiketleme tebliği kapsamı 70kW ve altı cihazları kapsamaktadır. (80°/60° su rejiminde)

SAP No	Logamatic EMS Serisi Panel ve Modülleri	Fiyat
7738114123	RC310 Kumanda Paneli - Siyah EMS uyumlu sistem kumandası (FA dış hava modülü RC310 içinden çıkmaktadır.)	305 EUR
7738111002	MC400 Kaskad Modülü RC310 ile 4 kazana kadar kaskad sistemin kontrolünü sağlar.	550 EUR
7738113392	MM100 Zon Kontrol Modülü 1 adet boyler veya 1 adet ısıtma devresi kontrolü yapar. Her bir devre kontrolü için 1 adet alınmalıdır.	210 EUR
5991376	FV/FZ Duyar Eleman Isıtma devresi veya denge kabı için duyar eleman.	59 EUR
7735502288	Boylar Sıcaklık Duyar Elemanı Boyler ısıtma devresi için duyar eleman.	44 EUR
7736702647	MX400 Modül Seti (Modül+3m kablo+duvar aparatı) My Buderus mobil uygulaması yardımıyla wifi bağlantı ile internet üzerinden tek kazan kontrol imkanı.	315 EUR

SAP No	Sirkülasyon Pompaları	Fiyat
7724003122	Grundfos UPM3L Sirkülasyon Pompası (49kW ve 69kW için)	245 EUR
7724003123	Grundfos UPM10M Sirkülasyon Pompası (100kW için)	310 EUR
7724003124	Grundfos UPM20M Sirkülasyon Pompası (125kW ve 150kW için)	650 EUR
7736701875	Wilo Sirkülasyon Pompası (49kW ve 69kW için)	260 EUR
7736701874	Wilo Sirkülasyon Pompası (100kW için)	520 EUR
7736701873	Wilo Sirkülasyon Pompası (125kW ve 150kW için)	735 EUR

SAP No	Pompa ve Hızlı Montaj Üniteleri *	Fiyat
7736702215	Wilo Sirkülasyon Pompası ve Montaj Ünitesi (49kW ve 69kW için) - İzolasyonsuz	720 EUR
7736702216	Wilo Sirkülasyon Pompası ve Montaj Ünitesi (100kW için) - İzolasyonsuz	915 EUR
7736702217	Wilo Sirkülasyon Pompası ve Montaj Ünitesi (125kW-150kW için) - İzolasyonsuz	1.210 EUR
7736701876	Pompa ve Montaj Ünitesi için Duvar Tipi İzolasyon Kiti (tüm kapasiteler için)	235 EUR
7736701912	Pompa ve Montaj Ünitesi için Yer Tipi İzolasyon Kiti (tüm kapasiteler için)	460 EUR

* Pompa ve montaj ünitesi içeriği ; Sirkülasyon pompası, gidiş/dönüş küresel vanaları, doğal gaz vanası, emniyet ventili ve manometreden oluşmaktadır.

SAP No	Yoğuşmalı Kazan Baca Aksesuarları	Fiyat
7738113093	Hermetik Yatay Baca Seti Ø110/160, Hermetik L= 650 mm - Beyaz	260 EUR
7738113090	Hermetik Düşey Baca Seti Ø110/160, Hermetik L= 2.500 mm - Siyah	235 EUR
7738113668	Hermetik Düşey Baca Seti + Kuşluk Ø110/160, Hermetik L= 2.500 mm - Siyah	245 EUR
7738113099	Hermetik Baca Uzatma Parçası Ø110/160, Hermetik L= 500 mm	62 EUR
7738113100	Hermetik Baca Uzatma Parçası Ø110/160, Hermetik L= 1.000 mm	79 EUR
7738113101	Hermetik Baca Uzatma Parçası Ø110/160, Hermetik L= 2.000 mm	140 EUR
7738113105	Hermetik Baca Dirsek (90°) Ø110/160, Hermetik 90° Dirsek	74 EUR
7738113104	Hermetik Baca Dirsek (45°) Ø110/160, Hermetik 45° Dirsek	62 EUR

SAP No	Diğer Aksesuarlar	Fiyat
7736701881	Taca Nova G-SU 1 1/4" 3 Yollu Vana (230V) 49kW-69kW-100kW ile boyler öncelikli sistemlerde kullanılır.	910 EUR
7736701917	Pozitif Baca Adaptör Seti Baca Klapesi (49kW, 69kW ve 100kW için)	420 EUR
7736702382	Gaz Dönüşüm Seti - NG>LPG 49kW için LPG içeriği %100 propan olmalıdır.	120 EUR
7736702383	Gaz Dönüşüm Seti - NG>LPG 69kW için LPG içeriği %100 propan olmalıdır.	120 EUR
7736702385	Gaz Dönüşüm Seti - NG>LPG 100kW için LPG içeriği %100 propan olmalıdır.	145 EUR
7736701862	Gaz Dönüşüm Seti - NG>LPG 125kW için LPG içeriği %100 propan olmalıdır.	165 EUR
7736701863	Gaz Dönüşüm Seti - NG>LPG 150kW için LPG içeriği %100 propan olmalıdır.	165 EUR



- 1 - Fiyatlarımıza % 20 KDV ilave edilecektir.
- 2 - Fiyatlarımız EURO olarak verilmiştir.
- 3 - Ödeme sipariş ile birlikte yapılacaktır.
- 4 - Fatura tarihindeki T.C.M.B döviz alış kuru geçerlidir.
- 5 - Bosch Termoteknik Manisa depoları teslimidir.
- 6 - Tavsiye edilen satış fiyatlarıdır ve Bosch Termoteknik fiyat listeleri ve maddeleri konusunda her türlü değişikliği yapma hakkına sahiptir.

2026 Fiyat Listesi

Buderus

www.buderus.com/tr

444 5 474

2.02.2026

KAPAĞA DÖN

BUDERUS KB372 SERİSİ YER TİPİ YOĞUŞMALI KAZAN FİYAT LİSTESİ

SAP No	Logano Plus KB372	Görsel	Nominal Isıtma Gücü	Çalışma Basıncı	Kazan Fiyatı
7736603282	Sol Bağlantı		50/30 °C - 75 kW 80/60 °C - 69,4 kW	6 bar	7.000 EUR
7736603276	Sağ Bağlantı				
7736603283	Sol Bağlantı		50/30 °C - 100 kW 80/60 °C - 93 kW	6 bar	7.250 EUR
7736603277	Sağ Bağlantı				
7736603284	Sol Bağlantı		50/30 °C - 150 kW 80/60 °C - 139,8 kW	6 bar	9.500 EUR
7736603278	Sağ Bağlantı				
7736603285	Sol Bağlantı		50/30 °C - 200 kW 80/60 °C - 186,1 kW	6 bar	12.000 EUR
7736603279	Sağ Bağlantı				
7736603286	Sol Bağlantı		50/30 °C - 250 kW 80/60 °C - 232,9 kW	6 bar	13.000 EUR
7736603280	Sağ Bağlantı				
7736603287	Sol Bağlantı	50/30 °C - 300 kW 80/60 °C - 280 kW	6 bar	14.000 EUR	
7736603281	Sağ Bağlantı				

 Görseldeki enerji sınıfı KB372-75 modelci cihaz içindir. ErP Enerji etiketleme tebliği kapsamı 70kW ve altı cihazları kapsamaktadır. (80°/60° su rejiminde)

SAP No	Logamatic EMS Serisi Panel ve Modülleri	Fiyat
7736603292	Logamatic MC110 Kumanda Paneli Yer tipi kazan veya kaskad sistem kumanda paneli	625 EUR
7738112227	BC30E Kumanda Paneli Arayüzü Kazan üzerindeki MC110'a takılır. (Kazan üzerindeki MC110'a RC310 takılacak ise alınmasına gerek yoktur.)	155 EUR
7738114123	RC310 Kumanda Paneli - Siyah EMS uyumlu sistem kumandası (FA dış hava modülü RC310 içinden çıkmaktadır.)	305 EUR
7738111002	MC400 Kaskad Modülü RC310 ile 4 kazana kadar kaskad sistemin kontrolünü sağlar.	550 EUR
7738113392	MM100 Zon Kontrol Modülü 1 adet boyler veya 1 adet ısıtma devresi kontrolü yapar. Her bir devre kontrolü için 1 adet alınmalıdır.	210 EUR
7736603716	DM10 İki Yollu Vana Modülü Denge kabı olmayan kaskad sistemlerde kullanılan iki yollu vana modülüdür.	225 EUR
5991376	FV/FZ Duyar Eleman Isıtma devresi veya denge kabı için duyar eleman.	59 EUR
7735502288	Boylar Sıcaklık Duyar Elemanı Boyler ısıtma devresi için duyar eleman.	44 EUR

SAP No	Logamatic 5000 Serisi Panel ve Modülleri	Fiyat
7736602054	Logamatic 5313 Kumanda Paneli Yer tipi ve/veya duvar tipi kazan veya kaskad sistem kumanda paneli	1.800 EUR
7736602101	FM-CM Kaskad Modülü 16 kazana kadar kaskad kontrolü için kullanılır.	860 EUR
8718598831	FM-MW Boyler Zon Kontrol Modülü 1 adet boyler 1 adet ısıtma devresi kontrolü yapar. (1 adet boyler sıcaklık duyar elemanı içinden çıkmaktadır.)	415 EUR
8718598828	FM-MM Isıtma Zon Kontrol Modülü 2 adet ısıtma devresi kontrolü yapar. (1 adet FV/FZ duyar elemanı içinden çıkmaktadır.)	460 EUR

SAP No	Diğer Aksesuarlar	Fiyat
7736603620	Gaz Dönüşüm Seti - NG>LPG 75kW & 100kW için LPG içeriği %100 propan olmalıdır.	355 EUR
7736603710	Gaz Dönüşüm Seti - NG>LPG 150kW için LPG içeriği %100 propan olmalıdır.	510 EUR
7736603711	Gaz Dönüşüm Seti - NG>LPG 200kW için LPG içeriği %100 propan olmalıdır.	510 EUR
7736603805	Gaz Dönüşüm Seti - NG>LPG 250kW için LPG içeriği %100 propan olmalıdır.	510 EUR
7736603806	Gaz Dönüşüm Seti - NG>LPG 300kW için LPG içeriği %100 propan olmalıdır.	510 EUR
7736606991	Emniyet Armatürü Bağlantı Grubu Emniyet ventili ve basınç presostadının bağlandığı armatür ekipmanı.	280 EUR
7736606047	Kazan Emniyet Ventili - 1 1/2" - 6 bar KB372 tüm kazan kapasiteleri için	310 EUR
5446142	Tesisat gidiş sensör kovani 1/2"x95mm Daldırma sensör kovani	36 EUR
7738700588	Danfoss Maksimum / Minimum Basınç Presostadı (1-10 Bar) Maksimum veya minimum basınç presostadı olarak kullanılmaktadır.	200 EUR
8732934850	MUK110D Motorlu Baca Klapesi KB372/75kW ve 100kW kazanlar için baca klapesi	1.180 EUR
8732933760	MUK160D Motorlu Baca Klapesi KB372/150kW kazan için baca klapesi	1.280 EUR
8732934082	MUK200D Motorlu Baca Klapesi KB372/200kW, 250kW ve 300kW için baca klapesi	1.320 EUR
89094252	E-Pompa Terminal Rölesi (primer pompanın frekans kontrolünün Logamatic 5000 üzerinden sürülmesi istendiği durumlarda her kazan için 5000 panel ve röle alınmalıdır.)	83 EUR

5313 Panel



MC110 Panel

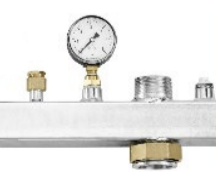
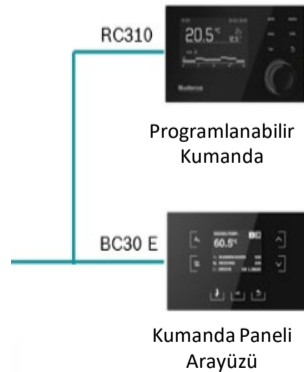

Emniyet Armatürü Bağlantı Grubu



MUK Motorlu Baca Klapesi

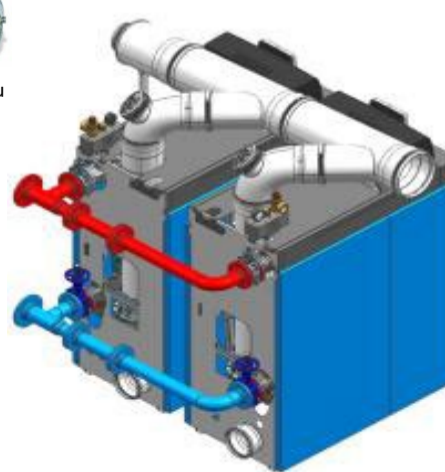

Sol Bağlantı Arkadan Görünüşü



Sağ Bağlantı Arkadan Görünüşü

- 1 - Fiyatlarımıza % 20 KDV ilave edilecektir.
- 2 - Fiyatlarımız EURO olarak verilmiştir.
- 3 - Ödeme sipariş ile birlikte yapılacaktır.
- 4 - Fatura tarihindeki T.C.M.B döviz alış kuru geçerlidir.
- 5 - Bosch Termoteknik Manisa depoları teslimidir.
- 6 - Tavsiye edilen satış fiyatlarıdır ve Bosch Termoteknik fiyat listeleri ve maddeleri konusunda her türlü değişikliği yapma hakkına sahiptir.
- 7 - Yer tipi kazanlarda, TS EN 12828 standardı uyarınca gerekli emniyet ekipmanları ayrıca temin edilmelidir.

2026 Fiyat Listesi

www.buderus.com/tr

444 5 474

Buderus

2.02.2026

KAPAĞA DÖN

BUDERUS KB472 SERİSİ YER TİPİ YOĞUŞMALI KAZAN FİYAT LİSTESİ

SAP No	Logano Plus KB472	Görsel	Nominal Isıtma Gücü	Çalışma Basıncı	Kazan Fiyatı
7736606374	Sol Bağlantı		50/30 °C - 350 kW 80/60 °C - 326,7 kW	6 bar	21.500 EUR
7736606371	Sağ Bağlantı				
7736606375	Sol Bağlantı		50/30 °C - 408 kW 80/60 °C - 380,6 kW	6 bar	22.000 EUR
7736606372	Sağ Bağlantı				
7736606376	Sol Bağlantı		50/30 °C - 500 kW 80/60 °C - 466,7 kW	6 bar	23.500 EUR
7736606373	Sağ Bağlantı				
7724001536	Sol Bağlantı		50/30 °C - 620 kW 80/60 °C - 583,1 kW	6 bar	25.000 EUR
7724001535	Sağ Bağlantı				

SAP No	Logamatic EMS Serisi Panel ve Modülleri	Fiyat
7736603292	Logamatic MC110 Kumanda Paneli Yer tipi kazan veya kaskad sistem kumanda paneli	625 EUR
7738112227	BC30E Kumanda Paneli Arayüzü Kazan üzerindeki MC110'a takılır. (Kazan üzerindeki MC110'a RC310 takılacak ise alınmasına gerek yoktur.)	155 EUR
7738114123	RC310 Kumanda Paneli - Siyah EMS uyumlu sistem kumandası (FA dış hava modülü RC310 içinden çıkmaktadır.)	305 EUR
7738111002	MC400 Kaskad Modülü RC310 ile 4 kazana kadar kaskad sistemin kontrolünü sağlar.	550 EUR
7738113392	MM100 Zon Kontrol Modülü 1 adet boyler veya 1 adet ısıtma devresi kontrolü yapar. Her bir devre kontrolü için 1 adet alınmalıdır.	210 EUR
7736603716	DM10 İki Yollu Vana Modülü Denge kabı olmayan kaskad sistemlerde kullanılan iki yollu vana modülüdür.	225 EUR
5991376	FV/FZ Duyar Eleman Isıtma devresi veya denge kabı için duyar eleman.	59 EUR
7735502288	Boylar Sıcaklık Duyar Elemanı Boyler ısıtma devresi için duyar eleman.	44 EUR

SAP No	Logamatic 5000 Serisi Panel ve Modülleri	Fiyat
7736602054	Logamatic 5313 Kumanda Paneli Yer tipi ve/veya duvar tipi kazan veya kaskad sistem kumanda paneli	1.800 EUR
7736602101	FM-CM Kaskad Modülü 16 kazana kadar kaskad kontrolü için kullanılır.	860 EUR
8718598831	FM-MW Boyler Zon Kontrol Modülü 1 adet boyler 1 adet ısıtma devresi kontrolü yapar. (1 adet boyler sıcaklık duyar elemanı içinden çıkmaktadır.)	415 EUR
8718598828	FM-MM Isıtma Zon Kontrol Modülü 2 adet ısıtma devresi kontrolü yapar. (1 adet FV/FZ duyar elemanı içinden çıkmaktadır.)	460 EUR

SAP No	Diğer Aksesuarlar	Fiyat
8732948102	Emniyet Armatürü Bağlantı Grubu (350,400 ve 500kW için) Emniyet ventili ve basınç presostadının bağlandığı armatür ekipmanı.	175 EUR
7736606047	Kazan Emniyet Ventili - 1 1/2" - 6 bar (350,400 ve 500kW için) Kazan emniyet ventili	310 EUR
7724001226	Emniyet armatürü bağlantı grubu (620kW için) Emniyet ventili ve basınç presostadının bağlandığı armatür ekipmanı.	305 EUR
7724001321	Kazan Emniyet Ventili - 2" - 6 bar (620kW için) Kazan emniyet ventili	435 EUR
5446142	Tesisat gidiş sensör kovani 1/2"x95mm Daldırma sensör kovani	36 EUR
7738700588	Danfoss Maksimum / Minimum Basınç Presostadı (1-10 Bar) Maksimum veya minimum basınç presostadı olarak kullanılmaktadır.	200 EUR
7736603804	MUK250D Motorlu Baca Klapesi KB472 kazanlar için baca klapesi	1.540 EUR
89094252	E-Pompa Terminal Rölesi (primer pompanın frekans kontrolünün Logamatic 5000 üzerinden sürülmesi istendiği durumlarda her kazan için 5000 panel ve röle alınmalıdır.)	83 EUR

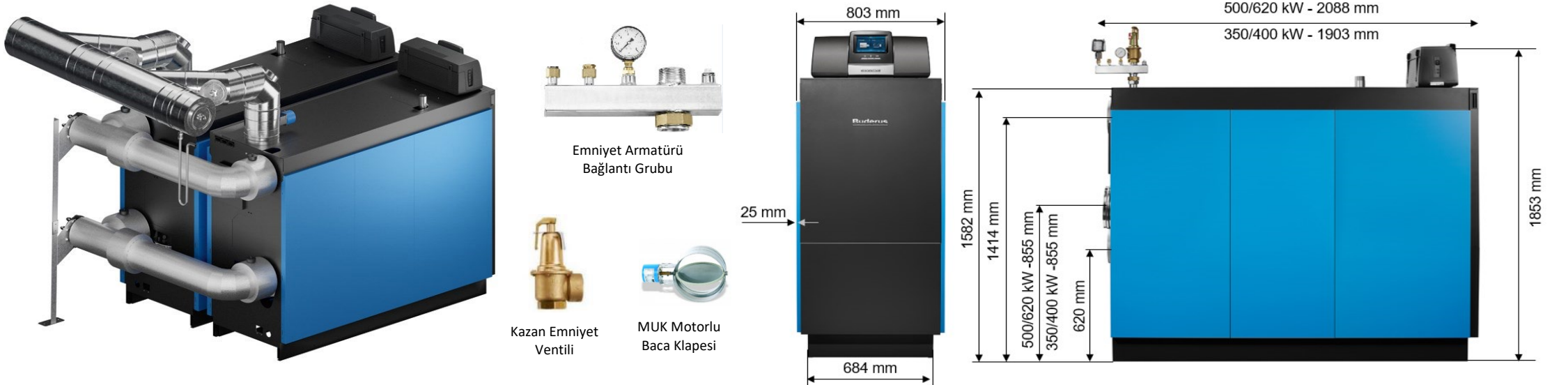

- 1 - Fiyatlarımıza % 20 KDV ilave edilecektir.
- 2 - Fiyatlarımız EURO olarak verilmiştir.
- 3 - Ödeme sipariş ile birlikte yapılacaktır.
- 4 - Fatura tarihindeki T.C.M.B döviz alış kuru geçerlidir.
- 5 - Bosch Termoteknik Manisa depoları teslimidir.
- 6 - Tavsiye edilen satış fiyatlarıdır ve Bosch Termoteknik fiyat listeleri ve maddeleri konusunda her türlü değişikliği yapma hakkına sahiptir.
- 7 - Yer tipi kazanlarda, TS EN 12828 standardı uyarınca gerekli emniyet ekipmanları ayrıca temin edilmelidir.

2026 Fiyat Listesi

www.buderus.com/tr

444 5 474

Buderus

2.02.2026

KAPAĞA DÖN

BUDERUS SB745 SERİSİ YER TİPİ YOĞUŞMALI KAZAN FİYAT LİSTESİ

SAP No	Logano Plus SB745	Görsel	Nominal Isıtma Gücü	Çalışma Basıncı	Kazan Fiyatı
7736603259	SB745-800		50/30 °C - 800 kW 80/60 °C - 725 kW	6 bar	36.500 EUR
7736603260	SB745-1000		50/30 °C - 1.000 kW 80/60 °C - 906 kW	6 bar	39.500 EUR
7736603261	SB745-1200		50/30 °C - 1.200 kW 80/60 °C - 1.090 kW	6 bar	42.000 EUR

Sap NO	Brülör Modeli	Namlu Tipi ve Gaz Hattı Çapı	Kapasite Aralığı kW	Uyumlu Kazan Modeli	Brülör Fiyatı
7736602157	Elco VG5.950 M-R-TC (Elektronik Modülasyonlu)	KN - 1 1/2"	160-950	SB745-800	6.970 EUR
7736602158	Elco VG5.950 MV-R-TC (Elekt. Mod. + Frekans sürücülü)	KN - 1 1/2"	160-950		10.255 EUR
7736602165	Elco VG5.1200 M-R-TC (Elektronik Modülasyonlu)	KN - 1 1/2"	160-1160	SB745-1000	7.700 EUR
7736602166	Elco VG5.1200 MV-R-TC (Elekt. Mod. + Frekans sürücülü)	KN - 1 1/2"	160-1160		11.030 EUR
7736602173	Elco VG6.1600 M-R-TC (Elektronik Modülasyonlu)	KN - 1 1/2"	300-1600	SB745-1200	9.240 EUR
7736602174	Elco VG6.1600 MV-R-TC (Elekt. Mod. + Frekans sürücülü)	KN - 1 1/2"	300-1600		12.650 EUR

Kısaltma açıklamaları: M:Elektronik Modülasyon, V:Frekans Sürücü, TC:Gaz sızdırmazlık (Brülörlere gaz sızdırmazlık cihazı ve maksimum gaz presostatı dahildir.)

SAP No	Logamatic 5000 Serisi Panel ve Modülleri	Fiyat
7736602043	Logamatic 5311 Kumanda Paneli Yer tipi ve/veya duvar tipi kazan veya kaskad sistem kumanda paneli	2.040 EUR
7736602101	FM-CM Kaskad Modülü 16 kazana kadar kaskad kontrolü için kullanılır.	860 EUR
8718598831	FM-MW Boyler Zon Kontrol Modülü 1 adet boyler 1 adet ısıtma devresi kontrolü yapar. (1 adet boyler sıcaklık duyar elemanı içinden çıkmaktadır.)	415 EUR
8718598828	FM-MM Isıtma Zon Kontrol Modülü 2 adet ısıtma devresi kontrolü yapar. (1 adet FV/FZ duyar elemanı içinden çıkmaktadır.)	460 EUR
5991376	FV/FZ Duyar Eleman Isıtma devresi veya denge kabı için duyar eleman.	59 EUR
7735502288	Boyer Sıcaklık Duyar Elemanı Boyler ısıtma devresi için duyar eleman.	44 EUR

SAP No	Diğer Aksesuarlar	Fiyat
63032086	Kazan Brülör Flaşı SB745 kazan brülörü flaş (Her kazan için 1 adet sipariş edilmelidir.)	155 EUR
5446142	Tesisat gidiş sensör kovani 1/2"x95mm Daldırma sensör kovani (Her sistem için 1 adet sipariş edilmelidir.)	36 EUR
7738700588	Danfoss Maksimum / Minimum Basınç Presostatı (1-10 Bar) Basınç Presostatı (Her kazan için 2 adet sipariş edilmelidir.)	200 EUR
7736607217	MUK300D Motorlu Baca Klapesi SB745 kazanlar için baca klapesi	2.000 EUR
89094252	E-Pompa Terminal Rölesi (primer pompanın frekans kontrolünün Logamatic 5000 üzerinden sürülmesi istendiği durumlarda her kazan için 5000 panel ve röle alınmalıdır.)	83 EUR

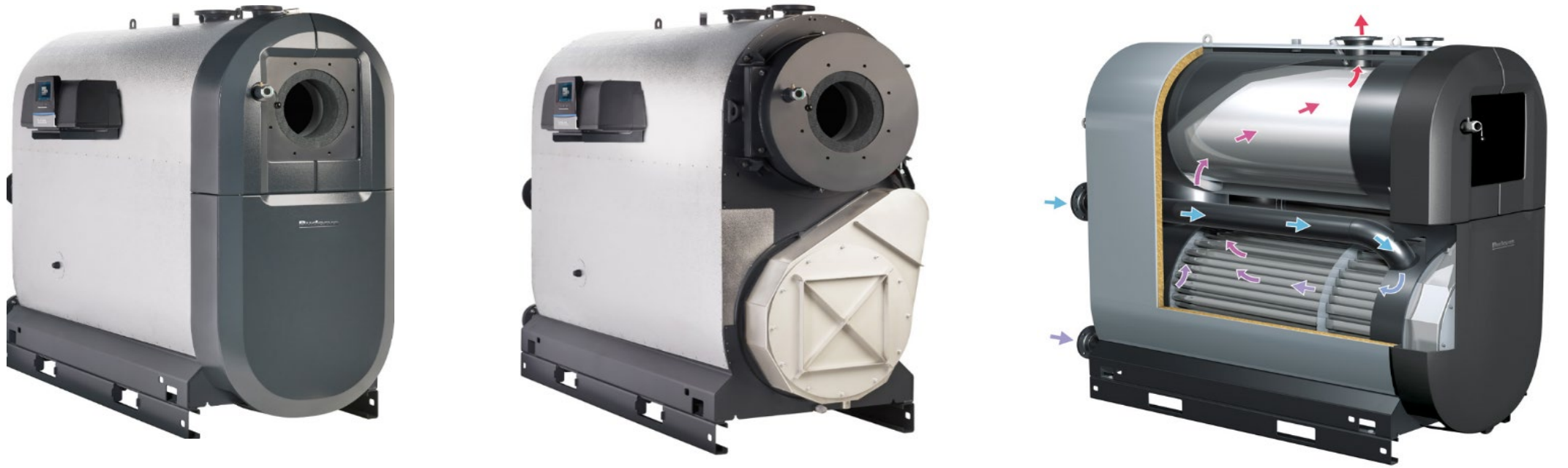

- 1- Fiyatlarımıza % 20 KDV ilave edilecektir.
- 2- Fiyatlarımız EURO olarak verilmiştir.
- 3- Ödeme sipariş ile birlikte yapılacaktır.
- 4- Fatura tarihindeki T.C.M.B döviz alış kuru geçerlidir.
- 5- Bosch Termoteknik Manisa depoları teslimidir.
- 6- Tavsiye edilen satış fiyatlarıdır ve Bosch Termoteknik fiyat listeleri ve maddeleri konusunda her türlü değişikliği yapma hakkına sahiptir.
- 7- Yer tipi kazanlarda, TS EN 12828 standardı uyarınca gerekli emniyet ekipmanları ayrıca temin edilmelidir.
- 8- Elco brülörlerde gaz filtresi fiyata dahildir ve elektrik bağlantıları ile brülör beyni brülör gövdesine montajlı gelmektedir.
- 9- Elco brülörlerin hepsi LPG ile kullanılabilir. Lütfen siparişinizde LPG veya Doğalgaz ile kullanılacağını belirtiniz.
- 10- Elco brülör kapasiteleri kazan gaz tarafı direnci ihmal edilerek verilmiştir.
- 11- Elco brülörlere beraber belirtilen Buderus kazanların seçiminde kazan gaz tarafı direnci göz önüne alınmıştır.
- 12- Elco brülörlerin O² ve CO Trim opsiyonları için lütfen firmamız ile iletişime geçiniz.

2026 Fiyat Listesi

Buderus

www.buderus.com/tr

444 5 474

2.02.2026

KAPAĞA DÖN

BUDERUS S825L ÜÇ TAM GEÇİŞLİ SICAK SU KAZANLARI FİYAT LİSTESİ

SAP No	Logano S825L	Kapasite (kW)	Çalışma basıncı	Fiyat
7738706609	S825L-650	650 kW	6 bar	42.500 EUR
7738706610	S825L-1.000	1.000 kW	6 bar	48.000 EUR
7738706611	S825L-1.350	1.350 kW	6 bar	55.500 EUR
7738706612	S825L-1.900	1.900 kW	6 bar	62.500 EUR
7738706130	S825L-2.500	2.500 kW	6 bar	78.500 EUR
7738706131	S825L-3.050	3.050 kW	6 bar	80.000 EUR
7738706132	S825L-3.700	3.700 kW	6 bar	97.000 EUR
7738706133	S825L-4.200	4.200 kW	6 bar	104.500 EUR
7738706613	S825L-5.200	5.200 kW	6 bar	117.000 EUR
7738706614	S825L-6.500	6.500 kW	6 bar	142.000 EUR

SAP No	Logamatic 5000 Serisi Panel ve Modülleri	Fiyat
7736602043	Logamatic 5311 Kumanda Paneli Üflemlerli brülörlü yer tipi kazanlar için	2.040 EUR
7736602101	FM-CM Kaskad Modülü 16 kazana kadar kaskad kontrolü için kullanılır.	860 EUR
8718598831	FM-MW Boyler Zon Kontrol Modülü 1 adet boyler 1 adet ısıtma devresi kontrolü yapar. (1 adet boyler sıcaklık duyar elemanı içinden çıkmaktadır.)	415 EUR
8718598828	FM-MM Isıtma Zon Kontrol Modülü 2 adet ısıtma devresi kontrolü yapar. (1 adet FV/FZ duyar elemanı içinden çıkmaktadır.)	460 EUR
5991376	FV/FZ Duyar Elemanı Isıtma devresi duyar elemanı (Kazan dönüş suyu kontrolü için kazan sayısı kadar alınmalıdır.)	59 EUR
7735502288	Boylere Sıcaklık Duyar Elemanı Boyler ısıtma devresi için duyar elemanı.	44 EUR

ECO Entegre Baca Gazı Ekonomizörleri

Uygun Kazan Modeli	Entegre ECO7 Galvaniz Baca Gazı Ekonomizörü (Minimum 60 °C dönüş suyu sıcaklığında kullanılır)						Entegre ECO6 Paslanmaz Çelik Baca Gazı Ekonomizörü (Belirtilen kapasiteler (kW) 40 °C ekonomizör giriş suyu sıcaklığındaki değerlerdir.)					
	SAP No	Model ve Kapasite	Fiyat	SAP No	Model ve Kapasite	Fiyat	SAP No	Model ve Kapasite	Fiyat	SAP No	Model ve Kapasite	Fiyat
S825L-650	7738706615	ECO7 510/325-2 - 34 kW	9.825 EUR	7738706616	ECO7 510/325-4 - 42 kW	15.335 EUR	7738706625	ECO6 510/327-7 - 52 kW	18.220 EUR	7738706626	ECO6 510/327-12 - 71 kW	28.615 EUR
S825L-1.000	7738706615	ECO7 510/325-2 - 48 kW	9.825 EUR	7738706616	ECO7 510/325-4 - 62 kW	15.335 EUR	7738706627	ECO6 600/399-7 - 81 kW	19.785 EUR	7738706628	ECO6 600/399-12 - 109 kW	30.845 EUR
S825L-1.350	7738706617	ECO7 600/378-2 - 54 kW	10.645 EUR	7738706618	ECO7 600/378-4 - 69 kW	16.725 EUR	7738706629	ECO6 690/471-7 - 98 kW	22.210 EUR	7738706630	ECO6 690/471-12 - 133 kW	34.865 EUR
S825L-1.900	7738706619	ECO7 690/432-2 - 99 kW	10.620 EUR	7738706620	ECO7 690/432-4 - 129 kW	18.270 EUR	7738706631	ECO6 750/495-7 - 153 kW	23.475 EUR	7738706632	ECO6 750/495-12 - 211 kW	37.345 EUR
S825L-2.500	7738706134	ECO7 750/485-2 - 118 kW	11.370 EUR	7738706135	ECO7 750/485-4 - 156 kW	19.605 EUR	7738706142	ECO6 850/567-7 - 193 kW	26.155 EUR	7738706143	ECO6 850/567-12 - 263 kW	41.290 EUR
S825L-3.050	7738706136	ECO7 890/592-2 - 162 kW	13.725 EUR	7738706137	ECO7 890/592-4 - 209 kW	23.825 EUR	7738706144	ECO6 890/615-7 - 240 kW	27.600 EUR	7738706145	ECO6 890/615-12 - 329 kW	43.710 EUR
S825L-3.700	7738706138	ECO7 930/618-2 - 162 kW	14.260 EUR	7738706139	ECO7 930/618-4 - 214 kW	27.440 EUR	7738706146	ECO6 930/639-7 - 254 kW	28.550 EUR	7738706147	ECO6 930/639-12 - 351 kW	45.220 EUR
S825L-4.200	7738706140	ECO7 1000/672-2 - 195 kW	14.415 EUR	7738706141	ECO7 1000/672-4 - 256 kW	27.675 EUR	7738706148	ECO6 1000/687-7 - 299 kW	28.395 EUR	7738706149	ECO6 1000/687-12 - 412 kW	44.945 EUR
S825L-5.200	7738706621	ECO7 1110/752-2 - 248 kW	16.045 EUR	7738706622	ECO7 1110/752-4 - 326 kW	30.515 EUR	7738706633	ECO6 1110/759-7 - 372 kW	31.305 EUR	7738706634	ECO6 1110/759-12 - 512 kW	49.630 EUR
S825L-6.500	7738706623	ECO7 1300/885-2 - 356 kW	19.430 EUR	7738706624	ECO7 1300/885-4 - 459 kW	37.720 EUR	7738706635	ECO6 1300/879-7 - 507 kW	39.445 EUR	7738706636	ECO6 1300/879-12 - 691 kW	63.610 EUR

ELCO Elektronik Oransal Brülör (300 mbar)

Uygun Kazan Modeli	SAP No	Brülör Modeli	Brülör Tipi	Brülör Fiyat	SAP No	Opsiyonel Frekans Kontrol Fiyatı	SAP No	Opsiyonel O ² Trim Kit Fiyatı	SAP No	Opsiyonel O ² + CO Trim Kit Fiyatı
S825L-2.500	7738706150	EKEVO 6.2900 G-E KN DN65	Elektronik Oransal Doğal Gaz Brülörü	22.705 EUR	7738706157	4.950 EUR	7738706162	7.035 EUR	7738706163	13.625 EUR
S825L-3.050	7738706151	EKEVO 7.3600 G-E KN DN65	Elektronik Oransal Doğal Gaz Brülörü	23.090 EUR	7738706158	5.270 EUR	7738706162	7.035 EUR	7738706163	13.625 EUR
S825L-3.700	7738706152	EKEVO 7.3600 G-E KN DN80	Elektronik Oransal Doğal Gaz Brülörü	25.605 EUR	7738706158	5.270 EUR	7738706162	7.035 EUR	7738706163	13.625 EUR
S825L-4.200	7738706153	EKEVO 7.4500 G-E KN DN80	Elektronik Oransal Doğal Gaz Brülörü	29.805 EUR	7738706160	5.760 EUR	7738706162	7.035 EUR	7738706163	13.625 EUR

O² + CO trim kiti alındığında tekrar O² trim kiti alınmasına gerek yoktur.

S825L kazanların çift yakıtlı (Gaz+Motorin) brülör modelleri ve S825L-650, S825L-1000, S825L-1350, S825L-1900, S825L-5200, S825L-6500 kazanların brülör modelleri için firmamıza danışınız.

SAP No	Kazan Aksesuarları	Fiyat
5446142	Kazan dönüş ve tesisat gidis sensör kovani 1/2"x95mm (Her kazan için 1 adet ve her sistem için 1 adet sipariş edilmelidir.)	36 EUR
5446085	Kazan gidis sensörü kovani 3/4"x150mm (Her kazan için 1 adet sipariş edilmelidir.)	36 EUR
7738700588	Danfoss Maksimum / Minimum Basınç Presostadı (1-10 Bar) (Her kazan için 2 adet sipariş edilmelidir.)	200 EUR
89094252	E-Pompa Terminal Rölesi (primer pompanın frekans kontrolünün Logamatic 5000 üzerinden sürülmesi istendiği durumlarda her kazan için 5000 panel ve röle alınmalıdır.)	83 EUR

Önemli Not: Danfoss maksimum / minimum basınç presostadı, saha ayarı yapılarak maksimum veya minimum basınç presostadı olarak kullanılmaktadır.

! Ürünler sipariş üzerine getirilmektedir.

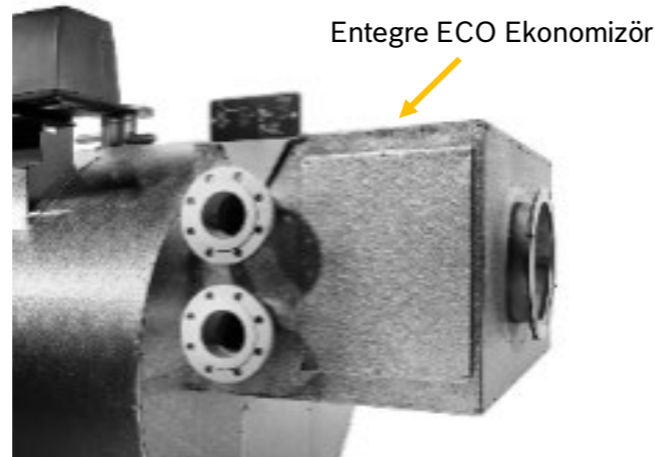

Entegre ECO Ekonomizör

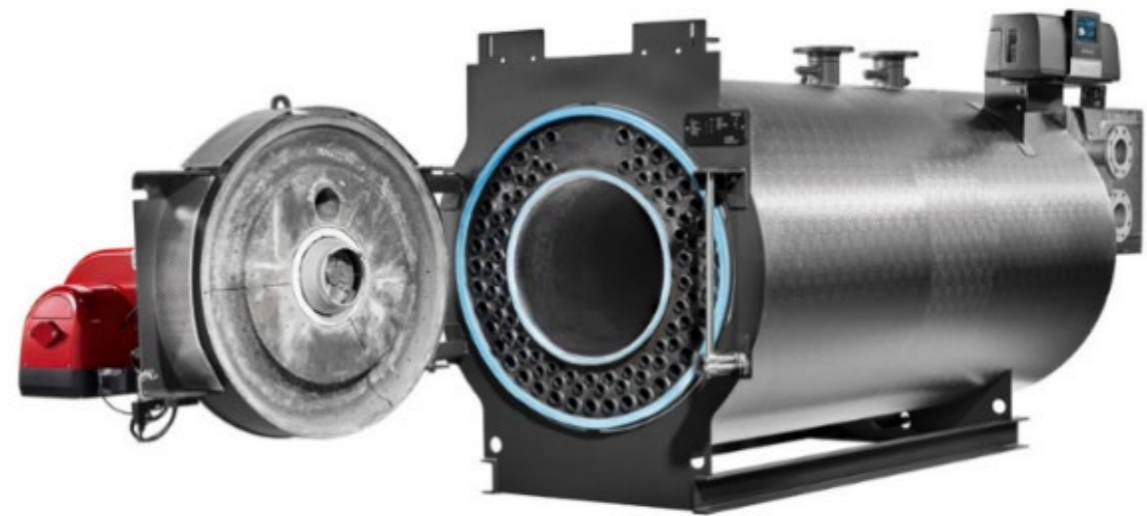

- 1- Fiyatlarımıza % 20 KDV ilave edilecektir.
- 2- Fiyatlarımız EURO olarak verilmiştir.
- 3- Ödeme sipariş ile birlikte yapılacaktır.
- 4- Fatura tarihindeki T.C.M.B döviz alış kuru geçerlidir.
- 5 - Bosch Termoteknik Manisa depoları teslimidir.
- 6 - Tavsiye edilen satış fiyatlarıdır ve Bosch Termoteknik fiyat listeleri ve maddeleri konusunda her türlü değişikliği yapma hakkına sahiptir.
- 7 - Yer tipi kazanlarda, TS EN 12828 standardı uyarınca gerekli emniyet ekipmanları ayrıca temin edilmelidir.

2026 Fiyat Listesi

Buderus









www.buderus.com/tr

444 5 474

2.02.2026



KAPAĞA DÖN

BUDERUS BOYLERLER ve AKÜMÜLASYON TANKLARI FİYAT LİSTESİ

SAP No	Dik Tip duoCLEAN Hijyenik Boylerler	Görsel	Depo Hacmi	* Kapasite Soğuk Su Girişi: 10 °C Boiler Su Çıkışı: 45 °C	Fiyat
8718542406	S 120 / 5W (Beyaz) 	  	120 litre	834 l/h	1.270 EUR
8718543049	SU 120 / 5W (Beyaz) 		120 litre	736 l/h	1.270 EUR
8718543058	SU 160 / 5W (Beyaz) 		160 litre	736 l/h	1.310 EUR
8718543067	SU 200 / 5W (Beyaz) 		200 litre	736 l/h	1.425 EUR
7735502328	SU 300 / 5W-B (Beyaz) 		300 litre	896 l/h	1.860 EUR
7736502250	SU 500 / 5C (Mavi) 		500 litre	1.620 l/h	3.335 EUR
7736502262	SU 750 / 5C (Mavi)		750 litre	2.520 l/h	4.255 EUR
7736502270	SU 1000 / 5C (Mavi)		1.000 litre	2.760 l/h	4.715 EUR

- S 120 boylere üstten, SU 120 boylere arkadan bağlantı yapılır. SU 120 boylerin üstünde müdahale kapağı varken, S 120 boylerde yoktur.

- Boyler kapasiteleri; serpantin su giriş sıcaklığı 80°C'ye göre verilmiştir.

SAP No	Güneş Enerjisi Sistemleri İçin Çift Serpantinli Dik Tip Boylerler	Görsel	Depo Hacmi	Fiyat
8732928458	SM 310 / 5ES-B (Gümüş) 	  	300 litre	2.300 EUR
7735501582	SM 500 / 5ES-B (Gümüş) 		500 litre	4.195 EUR
7736502290	SM 750 / 5E-C (Mavi)		750 litre	4.655 EUR
7736502298	SM 1000 / 5E-C (Mavi)		1.000 litre	5.345 EUR

SAP No	Dik Tip Akümülyasyon Tankları	Depo Hacmi	Fiyat	
7736502322	SF 500 / 5C (Mavi) 	Serpantinsiz Dik Tip Akümülyasyon Tankı	500 litre	3.330 EUR
7736502334	SF 750 / 5C (Mavi)	Serpantinsiz Dik Tip Akümülyasyon Tankı	750 litre	3.975 EUR
7736502342	SF 1000 / 5C (Mavi)	Serpantinsiz Dik Tip Akümülyasyon Tankı	1.000 litre	4.805 EUR

- ERP yönetmeliğine göre 500 L üzeri kapasiteye sahip cihazlarda, eco label (enerji etiketi) uygulaması zorunluluğu bulunmamaktadır.

- Tüm boylerlerin işletme basıncı 10 bar'dır. 9 bar emniyet ventili kullanma zorunluluğu vardır.

1 - Fiyatlarımıza % 20 KDV ilave edilecektir.

2 - Fiyatlarımız EURO olarak verilmiştir.

3 - Ödeme sipariş ile birlikte yapılacaktır.

4 - Fatura tarihindeki T.C.M.B döviz alış kuru geçerlidir.

5 - Bosch Termoteknik Manisa depoları teslimidir.

6 - Tavsiye edilen satış fiyatlarıdır ve Bosch Termoteknik fiyat listeleri ve maddeleri konusunda her türlü değişikliği yapma hakkına sahiptir.

2026 Fiyat Listesi

www.buderus.com/tr

444 5 474

Buderus

2.02.2026

KAPAĞA DÖN

BUDERUS KAZAN AKSESUR FİYAT LİSTESİ

SAP No	Nötralizasyon Üniteleri			Fiyat
7738344954	Nötralizasyon Ünitesi Logawater KN150.4	Kapasite 150kW	Hava ve kondens suyu pompası hariç model	255 EUR
7738344956	Nötralizasyon Ünitesi Logawater KN1000.4	Kapasite 500kW-1000kW	Hava pompası dahil, kondens suyu pompası hariç model	400 EUR
7738344957	Nötralizasyon Ünitesi Logawater KN1000.4 KP	Kapasite 500kW-1000kW	Hava pompası ve kondens suyu pompası dahil model	640 EUR
7738344968	Nötralizasyon Ünitesi için NE-CAS Granül Sepeti	Doğalgaz Uyumlu Granül Sepeti	Bir üniteye maksimum 2 adet granül sepeti takılabilir.	130 EUR
7738344967	Nötralizasyon Ünitesi için NE-CAS Kaskad Bağlantı Seti	Kaskad Bağlantı Seti	2 adet kaskad nötr. cihazının bağlantısı için kullanılır.	60 EUR

Önemli Not: - KN nötralizasyon ünitelerine granül sepeti dahil değildir. Harici olarak alınmalıdır. KN150 ye bir adet , KN1000 üniteye maksimum 2 adet granül sepeti takılabilir.

- KN150 üniteye bir adet granül sepeti takılabilir. Kapasitesi 150kW'dır.

- KN1000 üniteye bir adet granül sepeti takıldığında kapasitesi 500kW olur. İki adet takıldığında kapasitesi 1.000kW olur.

- KN1000 ünite 2'li kaskad olarak uygulandığında ve 4 adet granül sepeti takıldığında kapasitesi 2.000kW olur.

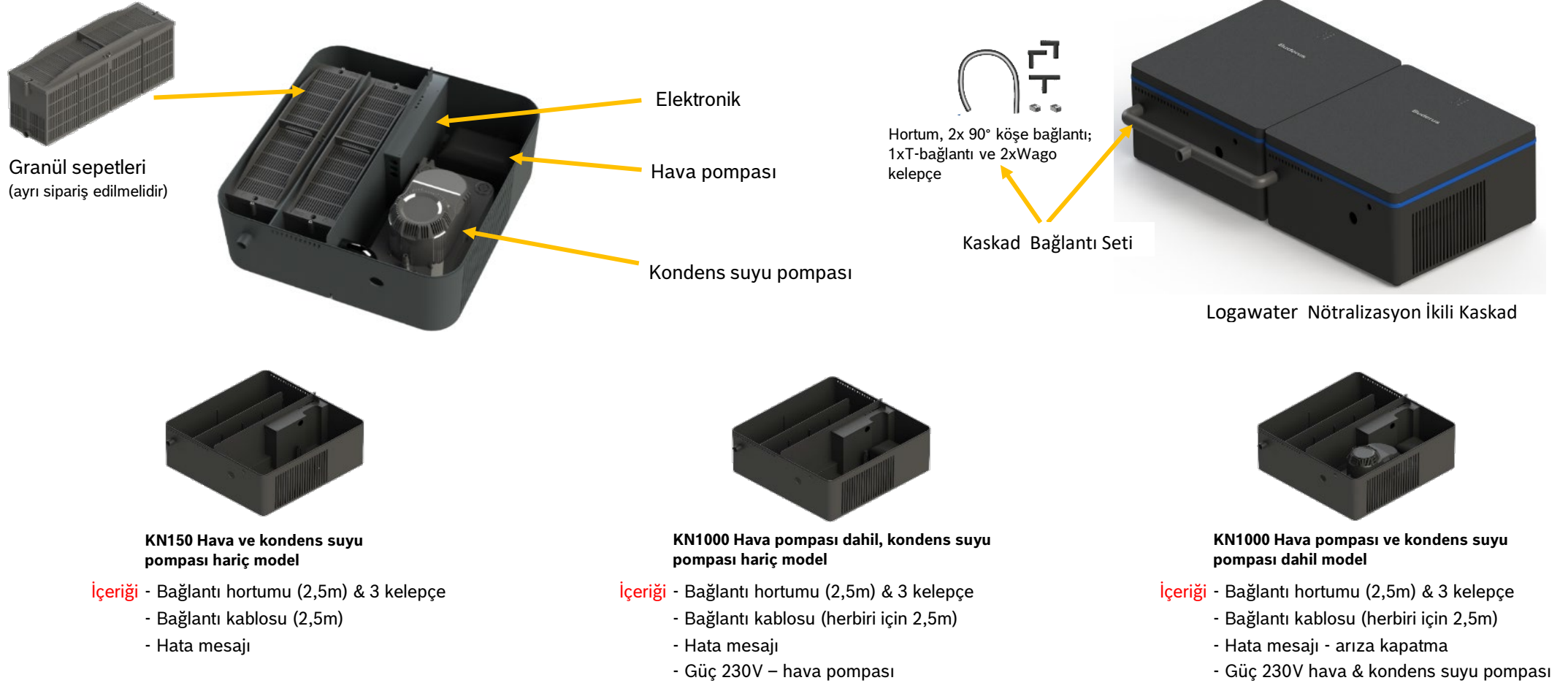

SAP No	Karbonmonoksit Alarm Cihazı	Fiyat
7736606214	Karbonmonoksit DB-CO Dedektörü ve Sinyal Kiti	165 EUR

Karbonmonoksit dedektörü ve sinyal kiti kullanımında ortamdaki karbonmonoksit seviyesi insan sağlığına zarar verebilecek kritik seviyenin üzerine ulaştığında sistem alarm durumuna geçer ve bir anahtarlama sinyali ile bağlı olduğu cihaza iletilerek cihazın kapatılması sağlanır. Gaz yakıtlı cihazın kapatılmasını sağlanabilmesi için sinyal kitinin bir güç bağlantısının ve oluşacak sinyali kazana iletecek kablolarının yapılması gerekmektedir.

- 5 yıl garanti / 10 yıl kullanım ömrü
- Artırılmış yakıcı sistem güvenliği
- Kullanım ömrü boyunca pil değişikliği ve kalibrasyon ihtiyacı bulunmaması
- Marka/Model bağımsız tüm yakıcı cihazları ile kullanılabilmesi (soba, şömine, kombi, kazan, vb.)
- Yüksek anahtarlama voltajı ile birden fazla cihazı kapatma kabiliyeti
- Kolay montaj ve kullanım

Sesli uyarı göstergeleri

- 30 ppm: 120 dakikaya kadar sessiz (sadece gösterge)
- 50 ppm: 60-90 dakika içinde alarm
- 100 ppm: 10-40 dakika içinde alarm
- 300 ppm: 3 dakika içinde alarm
- Kesintisiz ses: Karbonmonoksit alarmı



- 1 - Fiyatlarımıza % 20 KDV ilave edilecektir.
- 2 - Fiyatlarımız EURO olarak verilmiştir.
- 3 - Ödeme sipariş ile birlikte yapılacaktır.
- 4 - Fatura tarihindeki T.C.M.B döviz alış kuru geçerlidir.
- 5 - Bosch Termoteknik Manisa depoları teslimidir.
- 6 - Tavsiye edilen satış fiyatlarıdır ve Bosch Termoteknik fiyat listeleri ve maddeleri konusunda her türlü değişikliği yapma hakkına sahiptir.

2026 Fiyat Listesi

Buderus

www.buderus.com/tr

444 5 474

2.02.2026

KAPAĞA DÖN

BUDERUS LOGAMATIC 5000 KUMANDA PANELLERİ VE MODÜLLERİ FİYAT LİSTESİ

SAP No	Logamatic 5000 Serisi Paneller	Fiyat
7736602054	Logamatic 5313 Kumanda Paneli (Kendinden brülörlü yer tipi ve duvar tipi kazan/kaskad sistem kumanda paneli)	1.800 EUR
7736602043	Logamatic 5311 Kumanda Paneli (Üflemlerli brülörlü yer tipi kazan/kaskad sistem kumanda paneli)	2.040 EUR
7736605955	Logamatic 5310 Kumanda Paneli (Ekransız panel - İlave modül yuvası ihtiyacında)	1.320 EUR



SAP No	Logamatic 5000 Serisi Panel Modülleri	Fiyat
7736602101	FM-CM Kaskad Modülü <ul style="list-style-type: none">- Sisteme maksimum 4 adet takılabilir. (16'lı kaskad imkanı)- Farklı tip ısıtma kazanları için kombinasyon imkanı.- Parametrelendirilebilir yük sınırlaması ve ısıtma imkanı.- Kazanlarda tersi sırada çalışma imkanı.- Strateji depo boyler bağlantısı imkanı.	860 EUR
8718598828	FM-MM Isıtma Zon Kontrol Modülü <ul style="list-style-type: none">- 2 adet üç yollu vanalı/vanasız ısıtma devresi kontrolü sağlar.- Birer BFU uzaktan kumanda bağlantı seçeneği.- Pompa arızası etkinleştirilmesi için birer giriş imkanı.- Harici talep/çalışma modu değiştirme için birer giriş imkanı.- Her bir kumanda paneli için en fazla 4 adet modül.- 1 adet FV/FZ duyar elemanı dahildir.	460 EUR
8718598831	FM-MW Boyler Zon Kontrol Modülü <ul style="list-style-type: none">- 1 adet (L) ve (Z) pompalı boyler devresi kontrolü sağlar.- 1 adet üç yollu vanalı/vanasız ısıtma devresi kontrolü sağlar.- Her bir kumanda paneli için en fazla 1 adet modül.- Bir BFU uzaktan kumanda bağlantı seçeneği.- 1 adet boyler sıcaklık duyar elemanı dahildir.- Harici ID talebi için giriş ve termik dezenfeksiyon	415 EUR
7736602082	FM-AM Alternatif Isı Kaynağı Modülü <ul style="list-style-type: none">- Kojenerasyon sistemi, gaz yakıtlı ısı pompası ve/veya depo boyler gibi ısıtma alternatif cihazı bağlantısı- MOD-BUS üzerinden Buderus Loganova kojenerasyon sistemi ile doğrudan iletişim- Kontak üzerinden otomatik alternatif ısıtma cihazının talebi- Her bir kumanda paneli için en fazla 1 adet modül	530 EUR
8718598835	FM-SI Emniyet Zinciri Modülü <ul style="list-style-type: none">- Emniyet zincirinin hangi noktadan açıldığının kolay tespit imkanı.- Hata mesajlarını HMI'ya veya BMS'e aktarabilme imkanı.- Her bir kumanda paneli için en fazla 1 adet modül- Düşük su seviye emniyeti, basınç sınırlayıcıları ve limit termostatlar gibi en fazla 5 adet harici emniyet donanımı bağlayabilme imkanı.	310 EUR

SAP No	Logamatic 5000 Serisi Panel Aksesuarları	Fiyat	
8732900362	FM-RM Ray Modül	İlave rölelerin panel içine montaj yapılması için ray modül	145 EUR
8732900363	R5000 İlave Röle	R5000 İlave Röle	82 EUR
8732900361	R5000 Servis Bağlantı Cihazı	Bilgisayar ile kablolu bağlantı için ethernet adaptörü	72 EUR

1 - Fiyatlarımıza % 20 KDV ilave edilecektir.

2 - Fiyatlarımız EURO olarak verilmiştir.

3 - Ödeme sipariş ile birlikte yapılacaktır.

4 - Fatura tarihindeki T.C.M.B döviz alış kuru geçerlidir.

5 - Bosch Termoteknik Manisa depoları teslimidir.

6 - Tavsiye edilen satış fiyatlarıdır ve Bosch Termoteknik fiyat listeleri ve maddeleri konusunda her türlü değişikliği yapma hakkına sahiptir.

2026 Fiyat Listesi

Buderus







www.buderus.com/tr

444 5 474

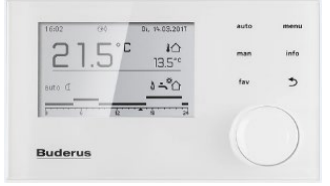
2.02.2026

KAPAĞA DÖN

BUDERUS LOGAMATIC EMS KUMANDA PANELLERİ VE MODÜLLERİ FİYAT LİSTESİ

SAP No	Logamatic EMS Serisi Paneller	Fiyat
7738114123	Logamatic RC310 Kumanda Paneli Siyah (Kendinden brülörlü yer tipi ve duvar tipi kazan/kaskad sistem kumanda paneli) <ul style="list-style-type: none">- Geliştirilmiş LCD ekranı (daha yüksek çözünürlük), normal metin- Dış havaya bağlı modülasyon özelliği- Konfigürasyon sihirbazı ile sistemi otomatik tanımlama- Favori fonksiyonu, daha çok kullanılanlara kolay ulaşım sağlama- 2 farklı sıcaklık seviyesi için saat programı- Geliştirilmiş işletim ve kullanılabilirlik- Kullanım suyu için saat programı	305 EUR
7738114124	Logamatic RC310 Kumanda Paneli Beyaz (Kendinden brülörlü yer tipi ve duvar tipi kazan/kaskad sistem kumanda paneli) <ul style="list-style-type: none">- Ayrı program veya kullanım suyu programına bağlı işletim- 5 farklı tatil periyoduna kadar ayarlanabilme özelliği- Kaskad kumanda kontrol özelliği (max. 16 lı kaskad)- 1 gece, 1 gündüz sıcaklığı ayarlanabilir- Tatil programı için sıcaklık seçebilme- Kolay ayarlanabilir, yardım fonksiyonu, saat ve sıcaklık ayarı- Sirkülasyon pompası için saat programı <p>* FA dış hava modülü RC310 içinden çıkmaktadır.</p>	305 EUR
	 	
SAP No	Logamatic EMS Serisi Panel Modülleri	Fiyat
7738111002	MC400 Dörtlü kaskad Modülü <ul style="list-style-type: none">- 1 adet modül kullanarak 4 kazana kadar kontrol imkanı- 5 adet modül ile 16 kazana kadar kaskad kontrol- Kaskad sistemlerde kazanların işletim saatine göre sıra dönüşümlü işletim imkanı (eş yaşlandırma)- Kazan tanıma özelliği sayesinde, tak çalıştır mantığı ile kazan üzerinden ayar ihtiyacı olmadan kaskad konfigürasyon kolaylığı- Harici otomasyon ile 0 - 10 V kapasite veya gidiş suyu ayar sıcaklık iletişim bilgisi yoluyla entegrasyon imkanı- Donma koruma fonksiyonu	550 EUR
7738113392	MM100 Devre Kontrol Modülü <ul style="list-style-type: none">- 1 adet ısıtma devresi ya da boyler devresi kumandası- Üç yollu vana veya üç yollu vanasız 1 ısıtma devresi kontrolü- 1 adet kullanım suyu resirkülasyon pompası kontrolü- Sistemde maksimum 6 adet (4 adet ısıtma devresinde, 2 adet boyler devresinde) kullanılabilir.- Tek kazanlı sistemler için denge kabı sensör girişi- Gidiş suyu sensör girişi <p>* Denge kabı sensörü için FV/FZ duyar elemanı alınmalıdır.</p>	210 EUR
7738110127	MZ100 Zon Modülü <ul style="list-style-type: none">- Zonlardaki pompa ve vanaların aktivasyonunu sağlar- Modül yüksek gidiş suyu sıcaklığına göre cihazı çalıştırıp, daha düşük isteği olan bölgeler, istedikleri düşük bireysel sıcaklıkları elde etmek için bir vana veya pompa yoluyla ısı girişlerini kısıtlar. Bu sayede 3 farklı sıcaklık çok basit bir şekilde gerçekleştirilebilir.- 3 karışimsız ısıtma devresine kadar veya 2 karışimsız ısıtma devresi ve 1 boyler devresine kadar kullanım- Tek sistemde en fazla 3 zon modülü kullanılabilir- En fazla 8 ısıtma devresi ve 1 boyler devresi kontrolü yapılabilir <p>* Denge kabı sensörü için FV/FZ Duyar Elemanı alınmalıdır. * Tekli kazan kullanımı için uygundur. Kaskad uygulamalarda kullanılamaz.</p>	245 EUR
	  	
SAP No	Logamatic EMS Serisi Solar Panel Modülleri	Fiyat
7738101064	MS100 Güneş Enerjisi Modülü <ul style="list-style-type: none">- Kullanım suyu ısıtması için güneş enerjisi kontrol modülü- A Enerji sınıfı pompa kontrolü- Harici eşanjörlü akümülayon tankı ya da seri bağlı boyler sistem kontrolü- Termik dezenfeksiyon fonksiyonu- Solar optimizasyon- 1 kolektör, 2 boyler, 1 kalorimetre sensör girişi- 1 modülasyonlu pompa için PWM sinyal çıkışı	305 EUR
7738101059	MS200 Güneş Enerjisi Modülü <ul style="list-style-type: none">- Güneş enerjisi ile kullanım suyu ısıtması ve ısıtmaya destek modülü- 2 kolektör devresi kontrolü- Maksimum 3 boyler kontrolü- Yüzme havuzu devresi kontrolü, plakalı eşanjör donma koruması fonksiyonları- Isıtma destek sistemlerinde dönüş üç yollu vanası kontrolü- Güneş enerjisi kazancı hesaplama- Büyük sistemlerde MS100 ile kombinasyon- 8 adet sensör girişi (2xkolektör, 6xtank, 2x kalorimetre)- 2 adet PWM pompa kontrol sinyal çıkışı	455 EUR
	 	
SAP No	Logamatic EMS Serisi Panel Aksesuarları	Fiyat
8738810224	FA Dış Hava Duyar Elemanı	31 EUR
30002249	BFU Uzaktan Kumanda Cihazı	110 EUR

1 - Fiyatlarımıza % 20 KDV ilave edilecektir.

2 - Fiyatlarımız EURO olarak verilmiştir.

3 - Ödeme sipariş ile birlikte yapılacaktır.

4 - Fatura tarihindeki T.C.M.B döviz alış kuru geçerlidir.

5 - Bosch Termoteknik Manisa depoları teslimidir.

6 - Tavsiye edilen satış fiyatlarıdır ve Bosch Termoteknik fiyat listeleri ve maddeleri konusunda her türlü değişikliği yapma hakkına sahiptir.

BUDERUS TEK ÇİDARLI VE HERMETİK BACA AKSESUARLARI

SAP No	DN80 Bacalar ve Bağlantı Elemanları		Fiyat
7738112714	Baca Adaptörü	Ø80	25 EUR
7738112718	Hava Emiş Izgarası (B Tipi uygulamalarda baca adaptörü ile alınmalıdır.)	Ø80	25 EUR
7738112650	Baca Uzatma Parçası (Uzunluk=50 cm)	Ø80	11 EUR
7738112651	Baca Uzatma Parçası (Uzunluk=100 cm)	Ø80	15 EUR
7738112652	Baca Uzatma Parçası (Uzunluk=200 cm)	Ø80	23 EUR
7738112654	Dirsek (90°)	Ø80	13 EUR
7738112653	Dirsek (45°)	Ø80	12 EUR
7738112596	Dirsek (90° Müdahale kapaklı)	Ø80	31 EUR
7738112669	Baca Uzatma Parçası(L=23 cm (Müdahale kapaklı)	Ø80	24 EUR
7738112597	Merkezleyici (x4)	Ø80	21 EUR
7738112719	Baca Şapkası	Ø80	74 EUR

SAP No	DN110 Bacalar Ve Bağlantı Elemanları		Fiyat
7738112679	Baca Uzatma Parçası (Uzunluk=50 cm)	Ø110	25 EUR
7738112680	Baca Uzatma Parçası (Uzunluk=100 cm)	Ø110	33 EUR
7738112681	Baca Uzatma Parçası (Uzunluk=200 cm)	Ø110	40 EUR
7738113108	Dirsek (90°)	Ø110	15 EUR
7738113109	Dirsek (45°)	Ø110	15 EUR
7738112682	Dirsek (30°)	Ø110	15 EUR
7738112683	Dirsek (15°)	Ø110	15 EUR
7738113110	Dirsek (90° Müdahale kapaklı)	Ø110	25 EUR
7738112684	Baca Uzatma Parçası(L=23 cm (Müdahale kapaklı)	Ø110	25 EUR
7738113167	Hava Emiş Izgarası (B Tipi uygulamalarda alınmalıdır.)	Ø110	21 EUR
7738112728	Merkezleyici (x4)	Ø110	84 EUR
7738112721	Baca Şapkası	Ø110	40 EUR
7738112734	Redüksiyon	Ø80 → Ø110 mm	25 EUR
7738113159	Baca Delik Kapağı (Beyaz)	Ø110	25 EUR

▲ PP tek cidarlı baca uygulaması yapılmadan, ilgili gaz şirketlerine bilgilendirme yapılması gerekir.

SAP No	GB172 için Ø80/125 Baca ve Aksesuarları		Fiyat
7738113251	C33 Hermetik Baca Seti (Şaft içi uygulamalarda kullanılır.)	Ø80/125	200 EUR
7738113246	C93 Hermetik Baca Seti	Ø80/125	165 EUR
7738112666	Hermetik Baca Uzatma Parçası L= 230 mm (Müdahale kapaklı)	Ø80/125	62 EUR
7738112665	Hermetik Dirsek 90° (Müdahale kapaklı)	Ø80/125	62 EUR
7738113253	B Tipi Baca Seti	Ø80	200 EUR
7719002857	Eğik Çatı Bağlantı Parçası (45° Siyah)	Ø125	65 EUR
7738112620	Düz Çatı Flanşı (0°, 150mm)	Ø125	50 EUR
7738112595	Baca Delik Kapağı (Beyaz)	Ø125	37 EUR
7738112618	Baca Dış Uzatması (500 mm Siyah)	Ø125	62 EUR

SAP No	GB272 için Ø110/160 Baca ve Aksesuarları		Fiyat
7738113080	C33 Hermetik Baca Seti (Şaft içi uygulamalarda kullanılır.)	Ø110/160	210 EUR
7738113106	Hermetik Dirsek 90° - Müdahale Kapaklı	Ø110/160	74 EUR
7738113107	Hermetik Baca Uzatma - Müdahale Kapaklı	Ø110/160	74 EUR
7738113084	B Tipi Baca Seti	Ø110	210 EUR
7738113128	Hermetik Düşey Baca Seti için Çatı Bağlantı Parçası (25°) - Siyah	Ø166	74 EUR
7738113129	Hermetik Düşey Baca Seti için Çatı Bağlantı Parçası (45°) - Siyah	Ø166	74 EUR
7738113167	Hava Izgara Hermetik Düşey Baca Adaptörü	Ø110/160	25 EUR
7738113135	Merkezleyici	Ø110-Ø200	30 EUR
7736603330	Redüksiyon DN110/DN100	100/150 baca setinin GB272 kazan ile kullanılması durumunda	87 EUR
8732922792	Redüksiyon DN160/DN150		99 EUR
7738113126	Düz Çatı Flanşı (0°, 150mm)	Ø110	50 EUR
7738113158	Baca Delik Kapağı (Beyaz)	Ø160	30 EUR
7738113159	Baca Delik Kapağı (Beyaz)	Ø110	25 EUR
7738113160	Baca Çıkış Kapağı (Beyaz)	Ø160	50 EUR

▲ Ø80/125 ve Ø110/160 Baca uygulamaları, cihazların montaj kılavuzlarında belirtilen maksimum baca mesafeleri içerisinde kalacak şekilde yapılmalıdır.

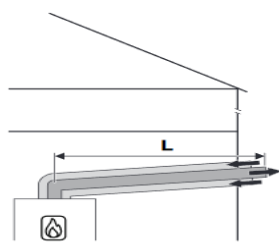

C13 Uygulama Örneği

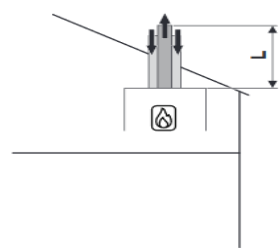

C33 Uygulama Örneği

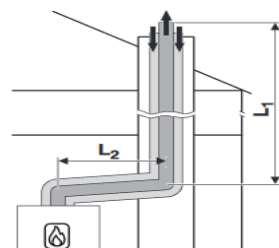

C33 Uygulama Örneği

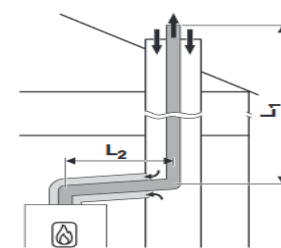

C93 Uygulama Örneği

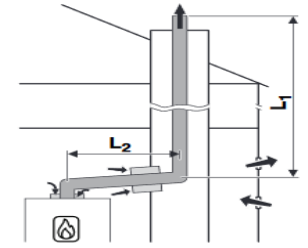

B Tipi Uygulama Örneği

1 - Fiyatlarımıza % 20 KDV ilave edilecektir.

2 - Fiyatlarımız EURO olarak verilmiştir.

3 - Ödeme sipariş ile birlikte yapılacaktır.

4 - Fatura tarihindeki T.C.M.B döviz alış kuru geçerlidir.

5 - Bosch Termoteknik Manisa depoları teslimidir.

6 - Tavsiye edilen satış fiyatlarıdır ve Bosch Termoteknik fiyat listeleri ve maddeleri konusunda her türlü değişikliği yapma hakkına sahiptir.

2026 Fiyat Listesi

Buderus

www.buderus.com/tr

444 5 474

2.02.2026

KAPAĞA DÖN

BUDERUS GÜNEŞ ENERJİSİ KOLEKTÖRLERİ FİYAT LİSTESİ

SAP No	Logasol Güneş Kolektörleri			Fiyat
8718532953	CKN 2.0 Dikey Kolektör	 CKN 2.0 DİKEY	SKN 4.0 DİKEY	680 EUR
8718530938	SKN 4.0 Dikey Kolektör			705 EUR
8718530939	SKN 4.0 Yatay Kolektör		 SKN 4.0 YATAY	790 EUR

SAP No	Logasol Hidrolik Grup Panelleri		Fiyat
7735600042	KS0110/2 Hidrolik Grup	  	915 EUR
7735600049	KS0120/2 Hidrolik Grup		1.290 EUR
7735600051	KS0150/2 Hidrolik Grup		2.605 EUR
7735600040	KS0110E/2 Hidrolik Grup		1.025 EUR

KS.. Paneller solar kumanda modülleri ile kontrol edilmelidir.
Hidrolik grup seçilirken sistemde kullanılacak boyler serpantin dirençleri dikkate alınmalıdır.
KS0110E/2 hidrolik grubu 2.kullanıcı için ilavedir.

SAP No	Solar Kumanda Modülleri		Fiyat
7747004406	SC10 Solar Kumanda Paneli	Bağımsız on/off kontrol için yalnız on-off pompalarda kullanılır.	235 EUR
7735600070	SC20/2 Solar Kumanda Paneli	Bağımsız oransal kontrol	480 EUR
7738114090	SC300 Solar Kumanda Paneli *	Bağımsız oransal kontrol	305 EUR
7738101064	MS100 Solar Kumanda Paneli	Güneş enerjisi ile kullanım suyu ısıtması kontrol modülü	305 EUR
7738101059	MS200 Solar Kumanda Paneli	Güneş enerjisi ile kullanım suyu ısıtması+ısıtma destek modülü	455 EUR
5991520	FSS Duyar Eleman Seti	MS100 ve MS200 paneller için 2.devre duyar elemanı	66 EUR

* Sistemde RC310 kumanda paneli yok ise MS100 ve MS200 modülleri SC300 kumanda paneli ile beraber alınmalıdır.



- 1 - Fiyatlarımıza % 20 KDV ilave edilecektir.
- 2 - Fiyatlarımız EURO olarak verilmiştir.
- 3 - Ödeme sipariş ile birlikte yapılacaktır.
- 4 - Fatura tarihindeki T.C.M.B döviz alış kuru geçerlidir.
- 5 - Bosch Termoteknik Manisa depoları teslimidir.
- 6 - Tavsiye edilen satış fiyatlarıdır ve Bosch Termoteknik fiyat listeleri ve maddeleri konusunda her türlü değişikliği yapma hakkına sahiptir.

2026 Fiyat Listesi

Buderus

www.buderus.com/tr

444 5 474

2.02.2026

KAPAĞA DÖN

BUDERUS GÜNEŞ ENERJİSİ MONTAJ SETLERİ FİYAT LİSTESİ

SAP No	Kolektör Boru Bağlantı Ürünleri	Kolektör Tipi	Montaj Şekli	Fiyat
7709600126	CKN Boru Bağlantı Seti Her kolektör sırası için bir adet kullanılır.	CKN 2.0	Düz Çatı	170 EUR
7709600122			Çatı Üstü	135 EUR
8718531048	Otomatik Purjör Seti Her kolektör sırası için bir adet kullanılır. Kolektör sırasına veya çatı içine bağlanabilir.		Düz Çatı & Çatı Üstü	120 EUR
8718531628	SKN Boru Bağlantı Seti Her kolektör sırası için bir adet kullanılır.	SKN 4.0	Düz Çatı	120 EUR
8718531630			Çatı Üstü	145 EUR
8718531048	Otomatik Purjör Seti Her kolektör sırası için bir adet kullanılır. Kolektör sırasına veya çatı içine bağlanabilir.		Düz Çatı & Çatı Üstü	120 EUR

SAP No	Çatı Üstü Kolektör Montaj Setleri	Kolektör Tipi	Montaj Şekli	Fiyat	
7709600087	Çatı Üstü Ana Montaj Profili	CKN 2.0	Çatı Üstü (Kiremit çatı)	160 EUR	
7709600088				Çatı Üstü İlave Montaj Profili	180 EUR
8718531023				Çatı Üstü Askı Montaj Kancası	160 EUR
8718531017	Çatı Üstü Ana Montaj Profili	SKN 4.0 - Dikey	Çatı Üstü (Kiremit çatı)	175 EUR	
8718531018				Çatı Üstü İlave Montaj Profili	175 EUR
8718531023				Çatı Üstü Askı Montaj Kancası	160 EUR
8718531019	Çatı Üstü Ana Montaj Profili	SKN 4.0 - Yatay	Çatı Üstü (Kiremit çatı)	180 EUR	
8718531022				Çatı Üstü İlave Montaj Profili	180 EUR
8718531023				Çatı Üstü Askı Montaj Kancası	160 EUR

- Çatı üstü askı montaj kancası, ana montaj profili ve ilave montaj profili sayısı kadar kullanılır.
- Çatı üstü ana montaj profili, her kolektör sırası için bir adet kullanılır.
- Çatı üstü ilave montaj profili, toplam kolektör sayısının -1 'i kadar kullanılır.

SAP No	Düz Çatı Kolektör Montaj Setleri	Kolektör Tipi	Montaj Şekli	Fiyat
8718531943	Düz Çatı Ana Montaj Profili	CKN 2.0	Düz Çatı	335 EUR
8718531945				Düz Çatı İlave Montaj Profili
8718531031	Düz Çatı Ana Montaj Profili	SKN 4.0 - Dikey	Düz Çatı	410 EUR
8718531032				Düz Çatı İlave Montaj Profili
8718531033	Düz Çatı Ana Montaj Profili	SKN 4.0 - Yatay	Düz Çatı	295 EUR
8718531034				Düz Çatı İlave Montaj Profili

- Düz çatı ana montaj profili, her kolektör sırası için bir adet kullanılır.
- Düz çatı ilave montaj profili, toplam kolektör sayısının -1 'i kadar kullanılır.

SAP No	Güneş Enerjisi Sistem Aksesuarları	Fiyat
8718660880	Solar Sıvı 10 litre Solar sıvı tesisat su hacmine göre hesaplanmalı ve tesisata seyreltilmeden doldurulmalıdır.	150 EUR
85103220	VS-SU İkinci Devre Kontrol Vanası	425 EUR
7738700849	Termostatik Üç Yollu Vana 3/4"	165 EUR

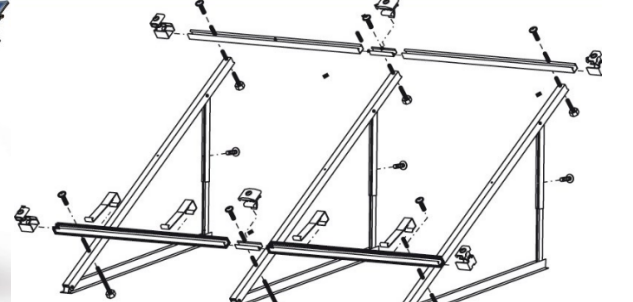

- 1 - Fiyatlarımıza % 20 KDV ilave edilecektir.
- 2 - Fiyatlarımız EURO olarak verilmiştir.
- 3 - Ödeme sipariş ile birlikte yapılacaktır.
- 4 - Fatura tarihindeki T.C.M.B döviz alış kuru geçerlidir.
- 5 - Bosch Termosteknik Manisa depoları teslimidir.
- 6 - Tavsiye edilen satış fiyatlarıdır ve Bosch Termosteknik fiyat listeleri ve maddeleri konusunda her türlü değişikliği yapma hakkına sahiptir.

2026 Fiyat Listesi

www.buderus.com/tr

444 5 474

Buderus

2.02.2026

KAPAĞA DÖN

BUDERUS GÜNEŞ ENERJİSİ SİSTEM ÇÖZÜMLERİ

Sap No	ÇATI ÜSTÜ MONTAJ	
	2 Adet CKN kolektör + SM310 boyler	Adet
8718532953	Buderus CKN 2.0 Dikey Kolektör	2
7735600042	Buderus KS0110/2 Hidrolik Grup	1
7735600070	Buderus SC20 Solar Kumanda Paneli	1
7709600122	Buderus CKN Çatı Üstü Boru Bağlantı Seti	1
8718531048	Buderus Otomatik Pürjör Seti	1
7709600087	Buderus CKN Çatı Üstü Ana Montaj Profili	1
7709600088	Buderus CKN Çatı Üstü İlave Montaj Profili	1
8718531023	Buderus CKN Çatı Üstü Montaj Askı Kancası	2
8718660880	Buderus Solar Sıvı 10 Litre	1
8732928458	Buderus SM310/5ES-B Çift Serpantinli Boyler	1
7738700849	Termostatik Üç Yollu Vana 3/4"	1
7738323762	Buderus Solar Genleşme Deposu BU-S18	1

Sap No	ÇATI ÜSTÜ MONTAJ	
	2 Adet SKN kolektör + SM310 boyler	Adet
8718530938	Buderus SKN 4.0 Dikey Kolektör	2
7735600042	Buderus KS0110/2 Hidrolik Grup	1
7735600070	Buderus SC20 Solar Kumanda Paneli	1
8718531630	Buderus SKN Çatı Üstü Boru Bağlantı Seti	1
8718531048	Buderus Otomatik Pürjör Seti	1
8718531017	Buderus SKN Çatı Üstü Ana Montaj Profili	1
8718531018	Buderus SKN Çatı Üstü İlave Montaj Profili	1
8718531023	Buderus SKN Çatı Üstü Montaj Askı Kancası	2
8718660880	Buderus Solar Sıvı 10 Litre	1
8732928458	Buderus SM310/5ES-B Çift Serpantinli Boyler	1
7738700849	Termostatik Üç Yollu Vana 3/4"	1
7738323762	Buderus Solar Genleşme Deposu BU-S18	1

Sap No	DÜZ ÇATI ÜSTÜ MONTAJ	
	3 Adet CKN kolektör + SM500 boyler	Adet
8718532953	Buderus CKN 2.0 Dikey Kolektör	3
7735600049	Buderus KS0120/2 Hidrolik Grup	1
7735600070	Buderus SC20 Solar Kumanda Paneli	1
7709600126	Buderus CKN Düz Çatı Üstü Boru Bağlantı Seti	1
8718531048	Buderus Otomatik Pürjör Seti	1
8718531943	Buderus CKN Düz Çatı Üstü Ana Montaj Profili	1
8718531945	Buderus CKN Düz Çatı Üstü İlave Montaj Profili	2
8718660880	Buderus Solar Sıvı 10 Litre	2
7735500678	Buderus SM500/5ES-B Çift Serpantinli Boyler	1
7738700849	Termostatik Üç Yollu Vana 3/4"	1
7738323763	Buderus Solar Genleşme Deposu BU-S25	1

Sap No	DÜZ ÇATI ÜSTÜ MONTAJ	
	3 Adet SKN kolektör + SM500 boyler	Adet
8718530938	Buderus SKN 4.0 Dikey Kolektör	3
7735600049	Buderus KS0120/2 Hidrolik Grup	1
7735600070	Buderus SC20 Solar Kumanda Paneli	1
8718531628	Buderus SKN Düz Çatı Üstü Boru Bağlantı Seti	1
8718531048	Buderus Otomatik Pürjör Seti	1
8718531031	Buderus SKN Düz Çatı Üstü Ana Montaj Profili	1
8718531032	Buderus SKN Düz Çatı Üstü İlave Montaj Profili	2
8718660880	Buderus Solar Sıvı 10 Litre	2
7735500678	Buderus SM500/5ES-B Çift Serpantinli Boyler	1
7738700849	Termostatik Üç Yollu Vana 3/4"	1
7738323763	Buderus Solar Genleşme Deposu BU-S25	1

* Sistem borulama metrajına göre solar sıvı ve genleşme deposu hacmi gözden geçirilmelidir.

Sistem Komponentleri
1 - Logasol CKN 2.0 / SKN 4.0 Güneş kolektörü
2 - Logasol KS01... Kumanda Grubu ve paneli
3 - Boru bağlantı seti (her kolektör sırası için 1 adet)
4 - Otomatik purjör seti (her kolektör sırası için 1 adet)
5 - Çatı üstü / Düz çatı ana montaj seti (her kolektör grubu için 1 adet)
6 - Çatı üstü / Düz çatı ilave montaj seti (Kolektör sayısı - Kolektör grubu sayısı)
7 - Solar Sıvı
8 - SM çift serpantinli boyler x 1 adet veya SU tek serpantinli boyler x 2 adet
9 - Termostatik üç yollu vana
10 - Genleşme deposu

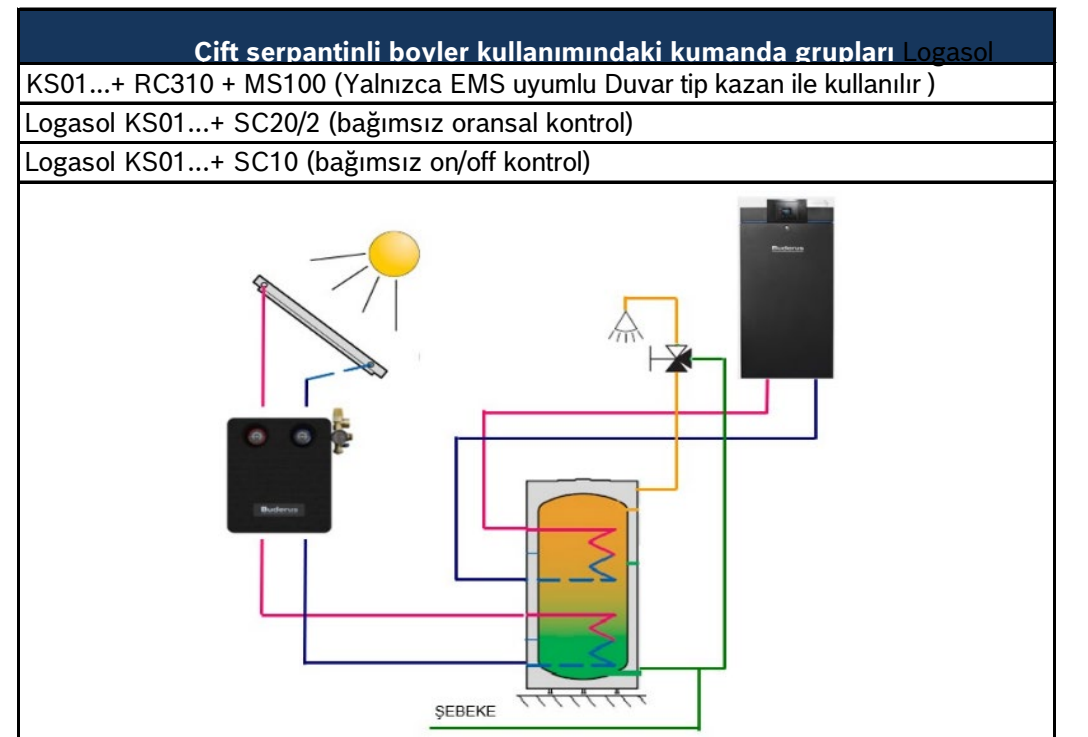
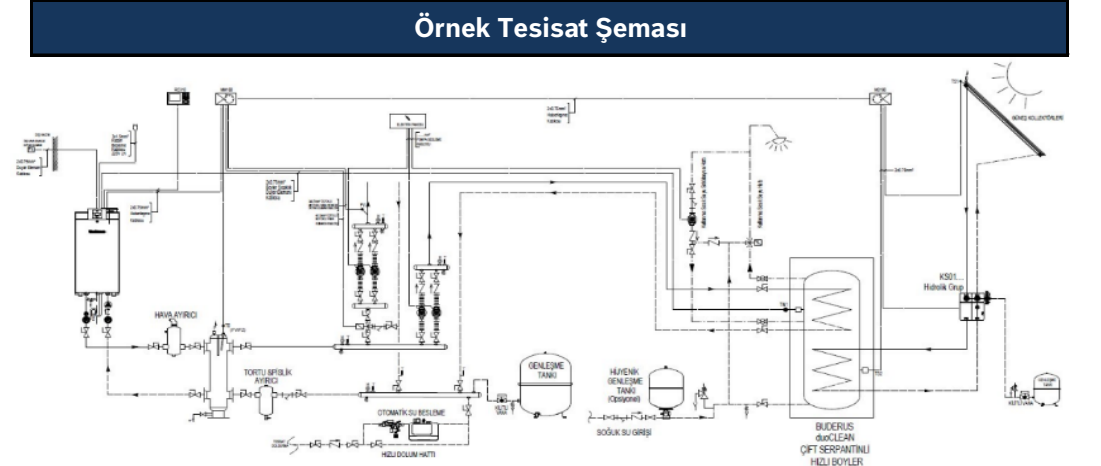

2026 Fiyat Listesi

Buderus

www.buderus.com/tr

444 5 474

2.02.2026

KAPAĞA DÖN

BUDERUS KAZAN KONTROL PANELİ SİSTEM ÇÖZÜMLERİ

SİSTEM-1 (1 ADET ISITMA HATTI)

Kazan Adet	Kazan Modeli	EMS Serisi Panel ve Modüller	5000 Serisi Panel ve Modüller
1 Adet	GB172 Duvar Tipi Tekli Kazan	RC310 + FV/FZ	R5313
1 Adet	GB272 Duvar Tipi Tekli Kazan	RC310 + FV/FZ	R5313
2 Adet	GB272 Duvar Tipi Kaskad Kazan	RC310 + MC400 + FV/FZ	R5313 + FM-CM
3 Adet	GB272 Duvar Tipi Kaskad Kazan	RC310 + MC400 + FV/FZ	R5313 + FM-CM
4 Adet	GB272 Duvar Tipi Kaskad Kazan	RC310 + MC400 + FV/FZ	R5313 + FM-CM
5 Adet	GB272 Duvar Tipi Kaskad Kazan	RC310 + 2xMC400 + FV/FZ	R5313 + FM-CM
6 Adet	GB272 Duvar Tipi Kaskad Kazan	RC310 + 2xMC400 + FV/FZ	R5313 + 2xFM-CM
7 Adet	GB272 Duvar Tipi Kaskad Kazan	RC310 + 2xMC400 + FV/FZ	R5313 + 2xFM-CM
8 Adet	GB272 Duvar Tipi Kaskad Kazan	RC310 + 3xMC400 + FV/FZ	R5313 + 2xFM-CM
9 Adet	GB272 Duvar Tipi Kaskad Kazan	RC310 + 3xMC400 + FV/FZ	R5313 + 2xFM-CM
10 Adet	GB272 Duvar Tipi Kaskad Kazan	RC310 + 3xMC400 + FV/FZ	R5313 + 3xFM-CM
11 Adet	GB272 Duvar Tipi Kaskad Kazan	RC310 + 4xMC400 + FV/FZ	R5313 + 3xFM-CM
12 Adet	GB272 Duvar Tipi Kaskad Kazan	RC310 + 4xMC400 + FV/FZ	R5313 + 3xFM-CM
13 Adet	GB272 Duvar Tipi Kaskad Kazan	RC310 + 4xMC400 + FV/FZ	R5313 + 3xFM-CM
14 Adet	GB272 Duvar Tipi Kaskad Kazan	RC310 + 5xMC400 + FV/FZ	R5313 + 4xFM-CM
15 Adet	GB272 Duvar Tipi Kaskad Kazan	RC310 + 5xMC400 + FV/FZ	R5313 + 4xFM-CM
16 Adet	GB272 Duvar Tipi Kaskad Kazan	RC310 + 5xMC400 + FV/FZ	R5313 + 4xFM-CM
1 Adet	KB372 ve KB472 Yer Tipi Tekli Kazan	RC310 + MC110 + BC30E + MM100 + FV/FZ	R5313 + FM-MM
2 Adet	KB372 ve KB472 Yer Tipi Kaskad Kazan	RC310 + 2xMC110 + 2xBC30E + MC400 + FV/FZ	R5313 + 1xMC110 + 1xBC30E + FM-CM + FM-MM
3 Adet	KB372 ve KB472 Yer Tipi Kaskad Kazan	RC310 + 3xMC110 + 3xBC30E + MC400 + FV/FZ	R5313 + 2xMC110 + 2xBC30E + FM-CM + FM-MM
4 Adet	KB372 ve KB472 Yer Tipi Kaskad Kazan	RC310 + 4xMC110 + 4xBC30E + MC400 + FV/FZ	R5313 + 3xMC110 + 3xBC30E + FM-CM + FM-MM
5 Adet	KB372 ve KB472 Yer Tipi Kaskad Kazan	RC310 + 5xMC110 + 5xBC30E + 2xMC400 + FV/FZ	R5313 + 4xMC110 + 4xBC30E + FM-CM + FM-MM
6 Adet	KB372 ve KB472 Yer Tipi Kaskad Kazan	RC310 + 6xMC110 + 6xBC30E + 2xMC400 + FV/FZ	R5313 + 5xMC110 + 5xBC30E + 2xFM-CM + FM-MM
7 Adet	KB372 ve KB472 Yer Tipi Kaskad Kazan	RC310 + 7xMC110 + 7xBC30E + 2xMC400 + FV/FZ	R5313 + 6xMC110 + 6xBC30E + 2xFM-CM + FM-MM
8 Adet	KB372 ve KB472 Yer Tipi Kaskad Kazan	RC310 + 8xMC110 + 8xBC30E + 3xMC400 + FV/FZ	R5313 + 7xMC110 + 7xBC30E + 2xFM-CM + FM-MM
9 Adet	KB372 ve KB472 Yer Tipi Kaskad Kazan	RC310 + 9xMC110 + 9xBC30E + 3xMC400 + FV/FZ	R5313 + 8xMC110 + 8xBC30E + 2xFM-CM + FM-MM
10 Adet	KB372 ve KB472 Yer Tipi Kaskad Kazan	RC310 + 10xMC110 + 10xBC30E + 3xMC400 + FV/FZ	R5313 + 9xMC110 + 9xBC30E + 3xFM-CM + FM-MM
11 Adet	KB372 ve KB472 Yer Tipi Kaskad Kazan	RC310 + 11xMC110 + 11xBC30E + 4xMC400 + FV/FZ	R5313 + 10xMC110 + 10xBC30E + 3xFM-CM + FM-MM
12 Adet	KB372 ve KB472 Yer Tipi Kaskad Kazan	RC310 + 12xMC110 + 12xBC30E + 4xMC400 + FV/FZ	R5313 + 11xMC110 + 11xBC30E + 3xFM-CM + FM-MM
13 Adet	KB372 ve KB472 Yer Tipi Kaskad Kazan	RC310 + 13xMC110 + 13xBC30E + 4xMC400 + FV/FZ	R5313 + 12xMC110 + 12xBC30E + 3xFM-CM + FM-MM
14 Adet	KB372 ve KB472 Yer Tipi Kaskad Kazan	RC310 + 14xMC110 + 14xBC30E + 4xMC400 + FV/FZ	R5313 + 14xMC110 + 14xBC30E + 4xFM-CM
15 Adet	KB372 ve KB472 Yer Tipi Kaskad Kazan	RC310 + 15xMC110 + 15xBC30E + 4xMC400 + FV/FZ	R5313 + 15xMC110 + 15xBC30E + 4xFM-CM
16 Adet	KB372 ve KB472 Yer Tipi Kaskad Kazan	RC310 + 16xMC110 + 16xBC30E + 4xMC400 + FV/FZ	R5313 + 16xMC110 + 16xBC30E + 4xFM-CM

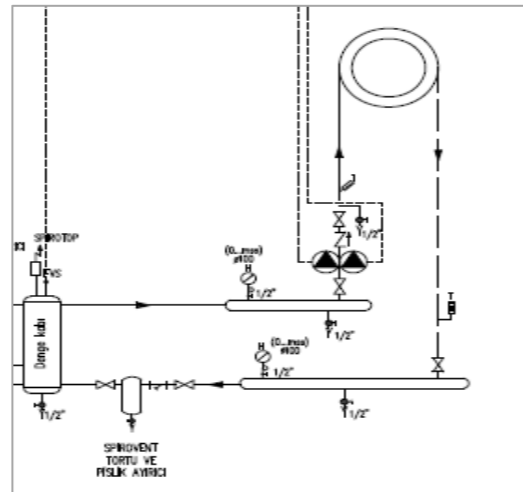

- Proje özelinde teklif edilirken; Kazan pompaları, baca sistemleri, klapeler, gaz vanası, kapatma vanaları, çekvalf, zon pompaları, üç yollu vanalar, genişleme tankı, denge kabı, zorunlu emniyet ekipmanları vb. diğer ekipmanlar ayrıca teklif edilmelidir.

2026 Fiyat Listesi

Buderus

www.buderus.com/tr

444 5 474

2.02.2026

KAPAĞA DÖN

BUDERUS KAZAN KONTROL PANELİ SİSTEM ÇÖZÜMLERİ

SİSTEM-2 (2 ADET ISITMA HATTI)

Kazan Adet	Kazan Modeli	EMS Serisi Panel ve Modüller	5000 Serisi Panel ve Modüller
1 Adet	GB172 Duvar Tipi Tekli Kazan	RC310 + MM100 + FV/FZ	R5313 + FM-MM
1 Adet	GB272 Duvar Tipi Tekli Kazan	RC310 + 2xMM100 + FV/FZ	R5313 + FM-MM
2 Adet	GB272 Duvar Tipi Kaskad Kazan	RC310 + MC400 + 2xMM100 + FV/FZ	R5313 + FM-CM + FM-MM
3 Adet	GB272 Duvar Tipi Kaskad Kazan	RC310 + MC400 + 2xMM100 + FV/FZ	R5313 + FM-CM + FM-MM
4 Adet	GB272 Duvar Tipi Kaskad Kazan	RC310 + MC400 + 2xMM100 + FV/FZ	R5313 + FM-CM + FM-MM
5 Adet	GB272 Duvar Tipi Kaskad Kazan	RC310 + 2xMC400 + 2xMM100 + FV/FZ	R5313 + FM-CM + FM-MM
6 Adet	GB272 Duvar Tipi Kaskad Kazan	RC310 + 2xMC400 + 2xMM100 + FV/FZ	R5313 + 2xFM-CM + FM-MM
7 Adet	GB272 Duvar Tipi Kaskad Kazan	RC310 + 2xMC400 + 2xMM100 + FV/FZ	R5313 + 2xFM-CM + FM-MM
8 Adet	GB272 Duvar Tipi Kaskad Kazan	RC310 + 3xMC400 + 2xMM100 + FV/FZ	R5313 + 2xFM-CM + FM-MM
9 Adet	GB272 Duvar Tipi Kaskad Kazan	RC310 + 3xMC400 + 2xMM100 + FV/FZ	R5313 + 2xFM-CM + FM-MM
10 Adet	GB272 Duvar Tipi Kaskad Kazan	RC310 + 3xMC400 + 2xMM100 + FV/FZ	R5313 + 3xFM-CM + FM-MM
11 Adet	GB272 Duvar Tipi Kaskad Kazan	RC310 + 4xMC400 + 2xMM100 + FV/FZ	R5313 + 3xFM-CM + FM-MM
12 Adet	GB272 Duvar Tipi Kaskad Kazan	RC310 + 4xMC400 + 2xMM100 + FV/FZ	R5313 + 3xFM-CM + FM-MM
13 Adet	GB272 Duvar Tipi Kaskad Kazan	RC310 + 4xMC400 + 2xMM100 + FV/FZ	R5313 + 3xFM-CM + FM-MM
14 Adet	GB272 Duvar Tipi Kaskad Kazan	RC310 + 5xMC400 + 2xMM100 + FV/FZ	R5313 + R5310 + 4xFM-CM + FM-MM
15 Adet	GB272 Duvar Tipi Kaskad Kazan	RC310 + 5xMC400 + 2xMM100 + FV/FZ	R5313 + R5310 + 4xFM-CM + FM-MM
16 Adet	GB272 Duvar Tipi Kaskad Kazan	RC310 + 5xMC400 + 2xMM100 + FV/FZ	R5313 + R5310 + 4xFM-CM + FM-MM

1 Adet	KB372 ve KB472 Yer Tipi Tekli Kazan	RC310 + MC110 + BC30E + 2xMM100 + FV/FZ	R5313 + FM-MM
2 Adet	KB372 ve KB472 Yer Tipi Kaskad Kazan	RC310 + 2xMC110 + 2xBC30E + MC400 + 2xMM100 + FV/FZ	R5313 + 1xMC110 + 1xBC30E + FM-CM + FM-MM
3 Adet	KB372 ve KB472 Yer Tipi Kaskad Kazan	RC310 + 3xMC110 + 3xBC30E + MC400 + 2xMM100 + FV/FZ	R5313 + 2xMC110 + 2xBC30E + FM-CM + FM-MM
4 Adet	KB372 ve KB472 Yer Tipi Kaskad Kazan	RC310 + 4xMC110 + 4xBC30E + MC400 + 2xMM100 + FV/FZ	R5313 + 3xMC110 + 3xBC30E + FM-CM + FM-MM
5 Adet	KB372 ve KB472 Yer Tipi Kaskad Kazan	RC310 + 5xMC110 + 5xBC30E + 2xMC400 + 2xMM100 + FV/FZ	R5313 + 4xMC110 + 4xBC30E + FM-CM + FM-MM
6 Adet	KB372 ve KB472 Yer Tipi Kaskad Kazan	RC310 + 6xMC110 + 6xBC30E + 2xMC400 + 2xMM100 + FV/FZ	R5313 + 5xMC110 + 5xBC30E + 2xFM-CM + FM-MM
7 Adet	KB372 ve KB472 Yer Tipi Kaskad Kazan	RC310 + 7xMC110 + 7xBC30E + 2xMC400 + 2xMM100 + FV/FZ	R5313 + 6xMC110 + 6xBC30E + 2xFM-CM + FM-MM
8 Adet	KB372 ve KB472 Yer Tipi Kaskad Kazan	RC310 + 8xMC110 + 8xBC30E + 3xMC400 + 2xMM100 + FV/FZ	R5313 + 7xMC110 + 7xBC30E + 2xFM-CM + FM-MM
9 Adet	KB372 ve KB472 Yer Tipi Kaskad Kazan	RC310 + 9xMC110 + 9xBC30E + 3xMC400 + 2xMM100 + FV/FZ	R5313 + 8xMC110 + 8xBC30E + 2xFM-CM + FM-MM
10 Adet	KB372 ve KB472 Yer Tipi Kaskad Kazan	RC310 + 10xMC110 + 10xBC30E + 3xMC400 + 2xMM100 + FV/FZ	R5313 + 9xMC110 + 9xBC30E + 2xFM-CM + FM-MM
11 Adet	KB372 ve KB472 Yer Tipi Kaskad Kazan	RC310 + 11xMC110 + 11xBC30E + 4xMC400 + 2xMM100 + FV/FZ	R5313 + 10xMC110 + 10xBC30E + 3xFM-CM + FM-MM
12 Adet	KB372 ve KB472 Yer Tipi Kaskad Kazan	RC310 + 12xMC110 + 12xBC30E + 4xMC400 + 2xMM100 + FV/FZ	R5313 + 11xMC110 + 11xBC30E + 3xFM-CM + FM-MM
13 Adet	KB372 ve KB472 Yer Tipi Kaskad Kazan	RC310 + 13xMC110 + 13xBC30E + 4xMC400 + 2xMM100 + FV/FZ	R5313 + 12xMC110 + 12xBC30E + 3xFM-CM + FM-MM
14 Adet	KB372 ve KB472 Yer Tipi Kaskad Kazan	RC310 + 14xMC110 + 14xBC30E + 5xMC400 + 2xMM100 + FV/FZ	R5313 + R5310 + 14xMC110 + 14xBC30E + 4xFM-CM + FM-MM
15 Adet	KB372 ve KB472 Yer Tipi Kaskad Kazan	RC310 + 15xMC110 + 15xBC30E + 5xMC400 + 2xMM100 + FV/FZ	R5313 + R5310 + 15xMC110 + 15xBC30E + 4xFM-CM + FM-MM
16 Adet	KB372 ve KB472 Yer Tipi Kaskad Kazan	RC310 + 16xMC110 + 16xBC30E + 5xMC400 + 2xMM100 + FV/FZ	R5313 + R5310 + 16xMC110 + 16xBC30E + 4xFM-CM + FM-MM

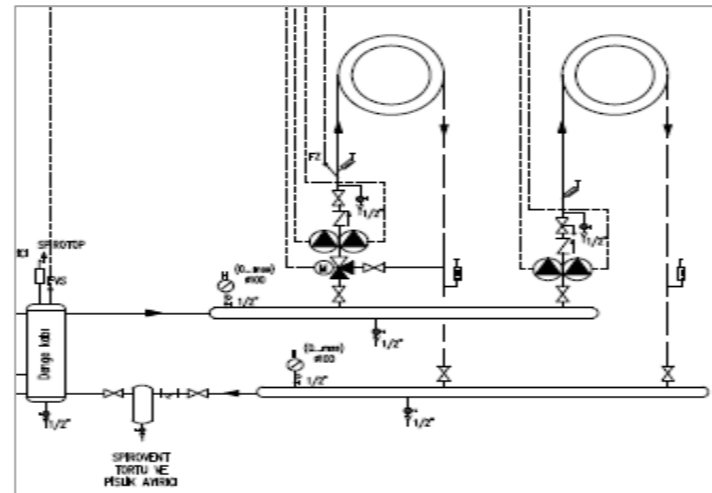

- Proje özelinde teklif edilirken; Kazan pompaları, baca sistemleri, klapeler, gaz vanası, kapatma vanaları, çekvalf, zon pompaları, üç yollu vanalar, genişleme tankı, denge kabı, zorunlu emniyet ekipmanları vb. diğer ekipmanlar ayrıca teklif edilmelidir.

2026 Fiyat Listesi

Buderus

www.buderus.com/tr

444 5 474

2.02.2026

KAPAĞA DÖN

BUDERUS KAZAN KONTROL PANELİ SİSTEM ÇÖZÜMLERİ

SİSTEM-3 (1 ADET ISITMA HATTI + L VE Z POMPALI BOYLER HATTI)

Kazan Adet	Kazan Modeli	EMS Serisi Panel ve Modüller	5000 Serisi Panel ve Modüller
1 Adet	GB172 Duvar Tipi Tekli Kazan	RC310 + MM100 + FV/FZ	R5313 + BDE
1 Adet	GB272 Duvar Tipi Tekli Kazan	RC310 + MM100 + FV/FZ + BDE	R5313 + BDE
2 Adet	GB272 Duvar Tipi Kaskad Kazan	RC310 + MC400 + 2xMM100 + FV/FZ	R5313 + FM-CM + BDE
3 Adet	GB272 Duvar Tipi Kaskad Kazan	RC310 + MC400 + 2xMM100 + FV/FZ	R5313 + FM-CM + BDE
4 Adet	GB272 Duvar Tipi Kaskad Kazan	RC310 + MC400 + 2xMM100 + FV/FZ	R5313 + FM-CM + BDE
5 Adet	GB272 Duvar Tipi Kaskad Kazan	RC310 + 2xMC400 + 2xMM100 + FV/FZ	R5313 + FM-CM + BDE
6 Adet	GB272 Duvar Tipi Kaskad Kazan	RC310 + 2xMC400 + 2xMM100 + FV/FZ	R5313 + 2xFM-CM + BDE
7 Adet	GB272 Duvar Tipi Kaskad Kazan	RC310 + 2xMC400 + 2xMM100 + FV/FZ	R5313 + 2xFM-CM + BDE
8 Adet	GB272 Duvar Tipi Kaskad Kazan	RC310 + 3xMC400 + 2xMM100 + FV/FZ	R5313 + 2xFM-CM + BDE
9 Adet	GB272 Duvar Tipi Kaskad Kazan	RC310 + 3xMC400 + 2xMM100 + FV/FZ	R5313 + 2xFM-CM + BDE
10 Adet	GB272 Duvar Tipi Kaskad Kazan	RC310 + 3xMC400 + 2xMM100 + FV/FZ	R5313 + 3xFM-CM + BDE
11 Adet	GB272 Duvar Tipi Kaskad Kazan	RC310 + 4xMC400 + 2xMM100 + FV/FZ	R5313 + 3xFM-CM + BDE
12 Adet	GB272 Duvar Tipi Kaskad Kazan	RC310 + 4xMC400 + 2xMM100 + FV/FZ	R5313 + 3xFM-CM + BDE
13 Adet	GB272 Duvar Tipi Kaskad Kazan	RC310 + 4xMC400 + 2xMM100 + FV/FZ	R5313 + 3xFM-CM + BDE
14 Adet	GB272 Duvar Tipi Kaskad Kazan	RC310 + 5xMC400 + 2xMM100 + FV/FZ	R5313 + 4xFM-CM + BDE
15 Adet	GB272 Duvar Tipi Kaskad Kazan	RC310 + 5xMC400 + 2xMM100 + FV/FZ	R5313 + 4xFM-CM + BDE
16 Adet	GB272 Duvar Tipi Kaskad Kazan	RC310 + 5xMC400 + 2xMM100 + FV/FZ	R5313 + 4xFM-CM + BDE

1 Adet	KB372 ve KB472 Yer Tipi Tekli Kazan	RC310 + MC110 + BC30E + 2xMM100 + FV/FZ	R5313 + FM-MW + FV/FZ
2 Adet	KB372 ve KB472 Yer Tipi Kaskad Kazan	RC310 + 2xMC110 + 2xBC30E + MC400 + 2xMM100 + FV/FZ	R5313 + 1xMC110 + 1xBC30E + FM-CM + FM-MW + FV/FZ
3 Adet	KB372 ve KB472 Yer Tipi Kaskad Kazan	RC310 + 3xMC110 + 3xBC30E + MC400 + 2xMM100 + FV/FZ	R5313 + 2xMC110 + 2xBC30E + FM-CM + FM-MW + FV/FZ
4 Adet	KB372 ve KB472 Yer Tipi Kaskad Kazan	RC310 + 4xMC110 + 4xBC30E + MC400 + 2xMM100 + FV/FZ	R5313 + 3xMC110 + 3xBC30E + FM-CM + FM-MW + FV/FZ
5 Adet	KB372 ve KB472 Yer Tipi Kaskad Kazan	RC310 + 5xMC110 + 5xBC30E + 2xMC400 + 2xMM100 + FV/FZ	R5313 + 4xMC110 + 4xBC30E + FM-CM + FM-MW + FV/FZ
6 Adet	KB372 ve KB472 Yer Tipi Kaskad Kazan	RC310 + 6xMC110 + 6xBC30E + 2xMC400 + 2xMM100 + FV/FZ	R5313 + 5xMC110 + 5xBC30E + 2xFM-CM + FM-MW + FV/FZ
7 Adet	KB372 ve KB472 Yer Tipi Kaskad Kazan	RC310 + 7xMC110 + 7xBC30E + 2xMC400 + 2xMM100 + FV/FZ	R5313 + 6xMC110 + 6xBC30E + 2xFM-CM + FM-MW + FV/FZ
8 Adet	KB372 ve KB472 Yer Tipi Kaskad Kazan	RC310 + 8xMC110 + 8xBC30E + 3xMC400 + 2xMM100 + FV/FZ	R5313 + 7xMC110 + 7xBC30E + 2xFM-CM + FM-MW + FV/FZ
9 Adet	KB372 ve KB472 Yer Tipi Kaskad Kazan	RC310 + 9xMC110 + 9xBC30E + 3xMC400 + 2xMM100 + FV/FZ	R5313 + 8xMC110 + 8xBC30E + 2xFM-CM + FM-MW + FV/FZ
10 Adet	KB372 ve KB472 Yer Tipi Kaskad Kazan	RC310 + 10xMC110 + 10xBC30E + 3xMC400 + 2xMM100 + FV/FZ	R5313 + 9xMC110 + 9xBC30E + 2xFM-CM + FM-MW + FV/FZ
11 Adet	KB372 ve KB472 Yer Tipi Kaskad Kazan	RC310 + 11xMC110 + 11xBC30E + 4xMC400 + 2xMM100 + FV/FZ	R5313 + 10xMC110 + 10xBC30E + 3xFM-CM + FM-MW + FV/FZ
12 Adet	KB372 ve KB472 Yer Tipi Kaskad Kazan	RC310 + 12xMC110 + 12xBC30E + 4xMC400 + 2xMM100 + FV/FZ	R5313 + 11xMC110 + 11xBC30E + 3xFM-CM + FM-MW + FV/FZ
13 Adet	KB372 ve KB472 Yer Tipi Kaskad Kazan	RC310 + 13xMC110 + 13xBC30E + 4xMC400 + 2xMM100 + FV/FZ	R5313 + 12xMC110 + 12xBC30E + 3xFM-CM + FM-MW + FV/FZ
14 Adet	KB372 ve KB472 Yer Tipi Kaskad Kazan	RC310 + 14xMC110 + 14xBC30E + 5xMC400 + 2xMM100 + FV/FZ	R5313 + R5310 + 14xMC110 + 14xBC30E + 4xFM-CM + FM-MW + FV/FZ
15 Adet	KB372 ve KB472 Yer Tipi Kaskad Kazan	RC310 + 15xMC110 + 15xBC30E + 5xMC400 + 2xMM100 + FV/FZ	R5313 + R5310 + 15xMC110 + 15xBC30E + 4xFM-CM + FM-MW + FV/FZ
16 Adet	KB372 ve KB472 Yer Tipi Kaskad Kazan	RC310 + 16xMC110 + 16xBC30E + 5xMC400 + 2xMM100 + FV/FZ	R5313 + R5310 + 16xMC110 + 16xBC30E + 4xFM-CM + FM-MW + FV/FZ

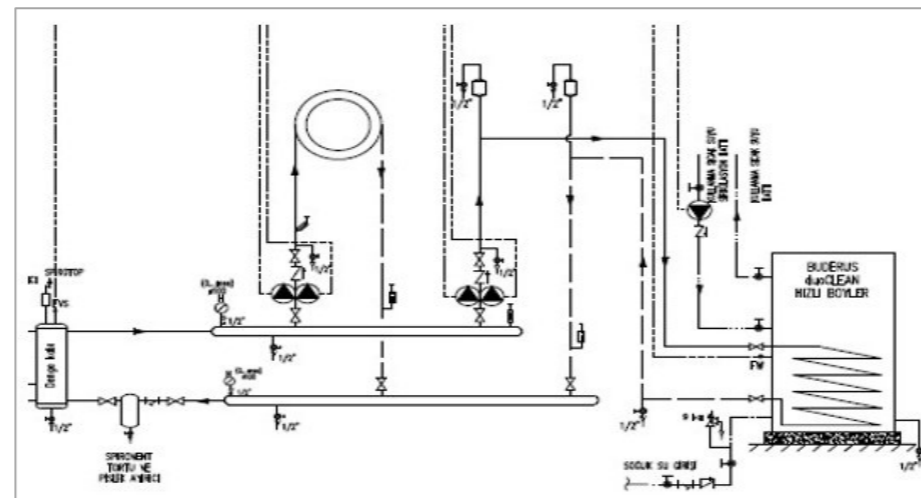

- Proje özelinde teklif edilirken; Kazan pompaları, baca sistemleri, klapeler, gaz vanası, kapatma vanaları, çekvalf, zon pompaları, üç yollu vanalar, genişleme tankı, denge kabı, zorunlu emniyet ekipmanları vb. diğer ekipmanlar ayrıca teklif edilmelidir.

2026 Fiyat Listesi

Buderus

www.buderus.com/tr

444 5 474

2.02.2026

KAPAĞA DÖN

BUDERUS KAZAN KONTROL PANELİ SİSTEM ÇÖZÜMLERİ

SİSTEM-4 (2 ADET ISITMA HATTI + L VE Z POMPALI BOYLER HATTI)

Kazan Adet	Kazan Modeli	EMS Serisi Panel ve Modüller	5000 Serisi Panel ve Modüller
1 Adet	GB172 Duvar Tipi Tekli Kazan	RC310 + 2xMM100 + FV/FZ	R5313 + FM-MW
1 Adet	GB272 Duvar Tipi Tekli Kazan	RC310 + 2xMM100 + FV/FZ + BDE	R5313 + FM-MW
2 Adet	GB272 Duvar Tipi Kaskad Kazan	RC310 + MC400 + 3xMM100 + FV/FZ	R5313 + FM-CM + FM-MW
3 Adet	GB272 Duvar Tipi Kaskad Kazan	RC310 + MC400 + 3xMM100 + FV/FZ	R5313 + FM-CM + FM-MW
4 Adet	GB272 Duvar Tipi Kaskad Kazan	RC310 + MC400 + 3xMM100 + FV/FZ	R5313 + FM-CM + FM-MW
5 Adet	GB272 Duvar Tipi Kaskad Kazan	RC310 + 2xMC400 + 3xMM100 + FV/FZ	R5313 + FM-CM + FM-MW
6 Adet	GB272 Duvar Tipi Kaskad Kazan	RC310 + 2xMC400 + 3xMM100 + FV/FZ	R5313 + 2XFM-CM + FM-MW
7 Adet	GB272 Duvar Tipi Kaskad Kazan	RC310 + 2xMC400 + 3xMM100 + FV/FZ	R5313 + 2XFM-CM + FM-MW
8 Adet	GB272 Duvar Tipi Kaskad Kazan	RC310 + 3xMC400 + 3xMM100 + FV/FZ	R5313 + 2XFM-CM + FM-MW
9 Adet	GB272 Duvar Tipi Kaskad Kazan	RC310 + 3xMC400 + 3xMM100 + FV/FZ	R5313 + 2XFM-CM + FM-MW
10 Adet	GB272 Duvar Tipi Kaskad Kazan	RC310 + 3xMC400 + 3xMM100 + FV/FZ	R5313 + 3XFM-CM + FM-MW
11 Adet	GB272 Duvar Tipi Kaskad Kazan	RC310 + 4xMC400 + 3xMM100 + FV/FZ	R5313 + 3XFM-CM + FM-MW
12 Adet	GB272 Duvar Tipi Kaskad Kazan	RC310 + 4xMC400 + 3xMM100 + FV/FZ	R5313 + 3XFM-CM + FM-MW
13 Adet	GB272 Duvar Tipi Kaskad Kazan	RC310 + 4xMC400 + 3xMM100 + FV/FZ	R5313 + 3XFM-CM + FM-MW
14 Adet	GB272 Duvar Tipi Kaskad Kazan	RC310 + 5xMC400 + 3xMM100 + FV/FZ	R5313 + R5310 + 4xFM-CM + FM-MW
15 Adet	GB272 Duvar Tipi Kaskad Kazan	RC310 + 5xMC400 + 3xMM100 + FV/FZ	R5313 + R5310 + 4xFM-CM + FM-MW
16 Adet	GB272 Duvar Tipi Kaskad Kazan	RC310 + 5xMC400 + 3xMM100 + FV/FZ	R5313 + R5310 + 4xFM-CM + FM-MW

1 Adet	KB372 ve KB472 Yer Tipi Tekli Kazan	RC310 + MC110 + BC30E + 3xMM100 + FV/FZ	R5313 + FM-MM + BDE
2 Adet	KB372 ve KB472 Yer Tipi Kaskad Kazan	RC310 + 2xMC110 + 2xBC30E + MC400 + 3xMM100 + FV/FZ	R5313 + 1xMC110 + 1xBC30E + FM-CM + FM-MM + BDE
3 Adet	KB372 ve KB472 Yer Tipi Kaskad Kazan	RC310 + 3xMC110 + 3xBC30E + MC400 + 3xMM100 + FV/FZ	R5313 + 2xMC110 + 2xBC30E + FM-CM + FM-MM + BDE
4 Adet	KB372 ve KB472 Yer Tipi Kaskad Kazan	RC310 + 4xMC110 + 4xBC30E + MC400 + 3xMM100 + FV/FZ	R5313 + 3xMC110 + 3xBC30E + FM-CM + FM-MM + BDE
5 Adet	KB372 ve KB472 Yer Tipi Kaskad Kazan	RC310 + 5xMC110 + 5xBC30E + 2xMC400 + 3xMM100 + FV/FZ	R5313 + 4xMC110 + 4xBC30E + FM-CM + FM-MM + BDE
6 Adet	KB372 ve KB472 Yer Tipi Kaskad Kazan	RC310 + 6xMC110 + 6xBC30E + 2xMC400 + 3xMM100 + FV/FZ	R5313 + 5xMC110 + 5xBC30E + 2xFM-CM + FM-MM + BDE
7 Adet	KB372 ve KB472 Yer Tipi Kaskad Kazan	RC310 + 7xMC110 + 7xBC30E + 2xMC400 + 3xMM100 + FV/FZ	R5313 + 6xMC110 + 6xBC30E + 2xFM-CM + FM-MM + BDE
8 Adet	KB372 ve KB472 Yer Tipi Kaskad Kazan	RC310 + 8xMC110 + 8xBC30E + 3xMC400 + 3xMM100 + FV/FZ	R5313 + 7xMC110 + 7xBC30E + 2xFM-CM + FM-MM + BDE
9 Adet	KB372 ve KB472 Yer Tipi Kaskad Kazan	RC310 + 9xMC110 + 9xBC30E + 3xMC400 + 3xMM100 + FV/FZ	R5313 + 8xMC110 + 8xBC30E + 2xFM-CM + FM-MM + BDE
10 Adet	KB372 ve KB472 Yer Tipi Kaskad Kazan	RC310 + 10xMC110 + 10xBC30E + 3xMC400 + 3xMM100 + FV/FZ	R5313 + 9xMC110 + 9xBC30E + 2xFM-CM + FM-MM + BDE
11 Adet	KB372 ve KB472 Yer Tipi Kaskad Kazan	RC310 + 11xMC110 + 11xBC30E + 4xMC400 + 3xMM100 + FV/FZ	R5313 + 10xMC110 + 10xBC30E + 3xFM-CM + FM-MM + BDE
12 Adet	KB372 ve KB472 Yer Tipi Kaskad Kazan	RC310 + 12xMC110 + 12xBC30E + 4xMC400 + 3xMM100 + FV/FZ	R5313 + 11xMC110 + 11xBC30E + 3xFM-CM + FM-MM + BDE
13 Adet	KB372 ve KB472 Yer Tipi Kaskad Kazan	RC310 + 13xMC110 + 13xBC30E + 4xMC400 + 3xMM100 + FV/FZ	R5313 + 12xMC110 + 12xBC30E + 3xFM-CM + FM-MM + BDE
14 Adet	KB372 ve KB472 Yer Tipi Kaskad Kazan	RC310 + 14xMC110 + 14xBC30E + 5xMC400 + 3xMM100 + FV/FZ	R5313 + R5310 + 14xMC110 + 14xBC30E + 4xFM-CM + FM-MM + BDE
15 Adet	KB372 ve KB472 Yer Tipi Kaskad Kazan	RC310 + 15xMC110 + 15xBC30E + 5xMC400 + 3xMM100 + FV/FZ	R5313 + R5310 + 15xMC110 + 15xBC30E + 4xFM-CM + FM-MM + BDE
16 Adet	KB372 ve KB472 Yer Tipi Kaskad Kazan	RC310 + 16xMC110 + 16xBC30E + 5xMC400 + 3xMM100 + FV/FZ	R5313 + R5310 + 16xMC110 + 16xBC30E + 4xFM-CM + FM-MM + BDE

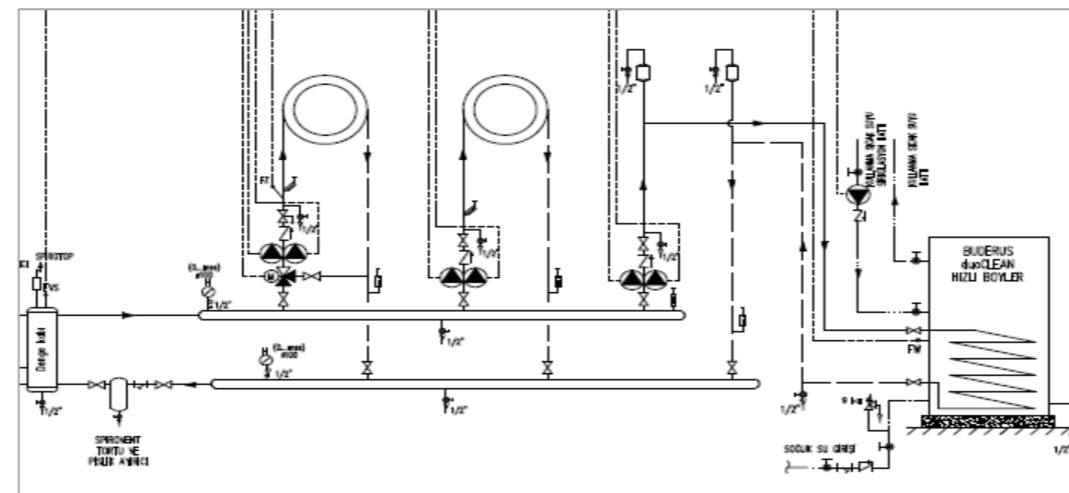

- Proje özelinde teklif edilirken; Kazan pompaları, baca sistemleri, klapeler, gaz vanası, kapatma vanaları, çekvalf, zon pompaları, üç yollu vanalar, genişleme tankı, denge kabı, zorunlu emniyet ekipmanları vb. diğer ekipmanlar ayrıca teklif edilmelidir.

RESİDEO MOTORLU ÜÇ YOLLU VANA FİYAT LİSTESİ

Sap No	Vana Çapı	Kapasite Aralığı [kcal/h]		Vana ve Motor Tipi	Fiyat
		Radyatör (Dt=20°C)	Yerden Isıtma (Dt=10°C)		
7738706685	1"	15.000 - 35.000	13.000 - 20.000	Centra Serisi DR25GMLA Dişli Vana Gövdesi - PN6	185 EUR
7738706696				Centra Serisi VMM10 Servomotor	310 EUR
7738706686	1¼"	35.000 - 55.000	20.000 - 27.500	Centra Serisi DR32GMLA Dişli Vana Gövdesi - PN6	210 EUR
7738706696				Centra Serisi VMM10 Servomotor	310 EUR
7738706687	1½"	55.000 - 65.000	27.500 - 37.000	Centra Serisi DR40GMLA Dişli Vana Gövdesi - PN6	225 EUR
7738706697				Centra Serisi VMM20 Servomotor	455 EUR
7738706688	DN40	65.000 - 100.000	37.000 - 52.000	Centra Serisi DR40GFLA Flanşlı Vana Gövdesi - PN6	260 EUR
7738706697				Centra Serisi VMM20 Servomotor	455 EUR
7738706689	DN50	100.000 - 155.000	52.000 - 77.500	Centra Serisi DR50GFLA Flanşlı Vana Gövdesi - PN6	280 EUR
7738706697				Centra Serisi VMM20 Servomotor	455 EUR
7738706690	DN65	155.000 - 260.000	77.500 - 130.000	Centra Serisi DR65GFLA Flanşlı Vana Gövdesi - PN6	370 EUR
7738706697				Centra Serisi VMM20 Servomotor	455 EUR
7738706691	DN80	260.000 - 410.000	130.000 - 200.000	Centra Serisi DR80GFLA Flanşlı Vana Gövdesi - PN6	695 EUR
7738706698				Centra Serisi VMM30 Servomotor	550 EUR
7738706692	DN100	410.000 - 600.000	200.000 - 300.000	Centra Serisi DR100GFLA Flanşlı Vana Gövdesi - PN6	860 EUR
7738706698				Centra Serisi VMM30 Servomotor	550 EUR
7738706693	DN125	600.000 - 1.050.000	300.000 - 520.000	Centra Serisi DR125GFLA Flanşlı Vana Gövdesi - PN6	1.665 EUR
7738706698				Centra Serisi VMM30 Servomotor	550 EUR
7738706694	DN150	1.050.000 - 1.500.000	520.000 - 775.000	Centra Serisi DR150GFLA Flanşlı Vana Gövdesi - PN6	1.975 EUR
7738706698				Centra Serisi VMM30 Servomotor	550 EUR
7738706695	DN200	1.500.000 - 3.800.000	775.000 - 1.900.000	Centra Serisi DR200GFLA Flanşlı Vana Gövdesi - PN6	2.450 EUR
7738706699				Centra Serisi VMM40 Servomotor	750 EUR

- Resideo üç yollu vana gövdesi ve servomotoru beraber takım olarak alınmalıdır.
- Servomotor enerji beslemeleri AC 230 Volt' tur.
- Centra serisi vanalar yüzer kontrollüdür.



DRxxxGFLA Flanşlı Vana



VMM10-20-30-40 Servomotor



DRxxxGMLA Dişli Vana

- 1-Fiyatlarımıza % 20 KDV ilave edilecektir.
- 2-Fiyatlarımız EURO olarak verilmiştir.
- 3-Ödeme sipariş ile birlikte yapılacaktır.
- 4-Fatura tarihindeki T.C.M.B döviz alış kuru geçerlidir.
- 5-Bosch Termoteknik Manisa depoları teslimidir.
- 6-Tavsiye edilen satış fiyatlarıdır ve Bosch Termoteknik fiyat listeleri ve maddeleri konusunda her türlü değişikliği yapma hakkına sahiptir.

2026 Fiyat Listesi

Buderus

www.buderus.com/tr

444 5 474

2.02.2026

KAPAĞA DÖN

BUDERUS KAPALI GENLEŞME DEPOLARI FİYAT LİSTESİ



Logafix BU-H Serisi (Gümüş Renk)

Sap No	Model	Hacim	Maksimum İşletme Basıncı	Görsel	Fiyat
7738344599	Logafix BU-H 18	18 litre	3 bar		105 EUR
7738344603	Logafix BU-H 25	25 litre	3 bar		125 EUR
7738323767	Logafix BU-H 35	35 litre	3 bar		145 EUR
7738323768	Logafix BU-H 50	50 litre	6 bar		240 EUR
7738323769	Logafix BU-H 80	80 litre	6 bar		375 EUR

Logafix BU-S Solar Serisi (Gümüş Renk)

Sap No	Model	Hacim	Maksimum İşletme Basıncı	Görsel	Fiyat
7738323762	Logafix BU-S 18	18 litre	8 bar		190 EUR
7738323763	Logafix BU-S 25	25 litre	8 bar		230 EUR
7738323764	Logafix BU-S 35	35 litre	8 bar		300 EUR

Logafix TA ve TD Hijyenik Serisi (Beyaz Renk)

Sap No	Model	Hacim	Maksimum İşletme Basıncı	Görsel	Fiyat
7738306752	Logafix BU-TA 8	8 litre	10 bar		155 EUR
7738306753	Logafix BU-TA 12	12 litre	10 bar		165 EUR
7738306754	Logafix BU-TA 18	18 litre	10 bar		190 EUR
7738306755	Logafix BU-TA 25	25 litre	10 bar		225 EUR
7738306756	Logafix BU-TA 35	35 litre	8 bar		260 EUR
80432070	Logafix BU-TD 8	Akış Dağıtıcılı - 8 litre	10 bar		240 EUR
80432072	Logafix BU-TD 12	Akış Dağıtıcılı - 12 litre	10 bar		250 EUR
80432074	Logafix BU-TD 18	Akış Dağıtıcılı - 18 litre	10 bar		275 EUR
80432076	Logafix BU-TD 25	Akış Dağıtıcılı - 25 litre	10 bar		310 EUR
80432079	Logafix BU-TD 35	Akış Dağıtıcılı - 35 litre	8 bar		395 EUR

Buderus BU-H, BU-S, TA, ve TD serisi tankların özellikleri;

BU-H serisi tanklar ısıtma ve soğutma sistemleri için uygundur.

BU-S serisi solar tanklar güneş enerjisi sistemleri için uygundur.

TA ve TD serisi hijyenik tanklar içme suları için uygundur.

DIN EN 13831/T3 Standardına göre sabit membranlı tanklardır.

Maksimum çalışma sıcaklığı: BU-H serisinde 70°C, diğer BU-S, TA ve TD serilerinde 110°C dir.

Basıncılı ekipmanlar direktifi 2014/68/EC ve Alman DIN 4807-5 normuna uygundur.

Dayanıklı epoksi kaplamalı ve %50 kadar antifriz karışımı sistemlerde kullanılabilir.

1-Fiyatlarımıza % 20 KDV ilave edilecektir.

2-Fiyatlarımız EURO olarak verilmiştir.

3-Ödeme sipariş ile birlikte yapılacaktır.

4-Fatura tarihindeki T.C.M.B döviz alış kuru geçerlidir.

5- Bosch Termoteknik Manisa depoları teslimidir.

6- Tavsiye edilen satış fiyatlarıdır ve Bosch Termoteknik fiyat listeleri ve maddeleri konusunda her türlü değişikliği yapma hakkına sahiptir.

REFLEX N ve S SERİSİ KAPALI GENLEŞME DEPOLARI FİYAT LİSTESİ

Sap No	Model	Hacim	Maksimum İşletme Basıncı	Görsel	Fiyat
7738337962	N 18	18 litre	4 bar		105 EUR
7738337963	N 25	25 litre	4 bar		125 EUR
7738337964	N 35	35 litre	4 bar		145 EUR
81148240	N 50	50 litre	6 bar		240 EUR
89095359	N 80	80 litre	6 bar		375 EUR
7738315306	N 100	100 litre	6 bar		460 EUR
7738315314	N 140	140 litre	6 bar		520 EUR
7738315312	N 200	200 litre	6 bar		645 EUR
7738315310	N 250	250 litre	6 bar		885 EUR
7738315308	N 300	300 litre	6 bar		1.060 EUR
7738315305	N 400	400 litre	6 bar		1.325 EUR
7738315304	N 500	500 litre	6 bar		1.485 EUR
7738315303	N 600	600 litre	6 bar		2.135 EUR
7738315302	N 800	800 litre	6 bar	2.330 EUR	
7738315301	N 1000	1.000 litre	6 bar	2.840 EUR	
7738315318	S 50	50 litre	10 bar		315 EUR
7738315316	S 80	80 litre	10 bar		420 EUR
7738315315	S 100	100 litre	10 bar		455 EUR
7738315313	S 140	140 litre	10 bar		565 EUR
7738315311	S 200	200 litre	10 bar		1.030 EUR
7738315309	S 250	250 litre	10 bar		1.300 EUR
7738315307	S 300	300 litre	10 bar		1.330 EUR
7738315300	S 400	400 litre	10 bar		1.870 EUR
7738315299	S 500	500 litre	10 bar		2.185 EUR
7738315298	S 600	600 litre	10 bar		2.490 EUR

Reflex N ve S serisi tankların özellikleri;

N serisi tanklar ısıtma ve soğutma sistemleri için uygundur.

S serisi tanklar ısıtma, soğutma ve güneş enerjisi sistemleri için uygundur.

DIN EN 13831/T3 Standardına göre sabit membranlı tanklardır.

%50 antifriz karışımı sistemlerde kullanılabilir

Membran işletme sıcaklığı 70°C'dir.

50 litre ve üzeri ayaklı tanklardır.

Avrupa standartları EC, basınçlı kaplar direktifi 97/23/CE normuna uygundur.

Uzun ömürlü epoksi kaplamalı ve dişli bağlantılıdır.

Fabrikada azot ile ayarlanmış ön gaz basınçlıdır.

1-Fiyatlarımıza % 20 KDV ilave edilecektir.

2-Fiyatlarımız EURO olarak verilmiştir.

3-Ödeme sipariş ile birlikte yapılacaktır.

4-Fatura tarihindeki T.C.M.B döviz alış kuru geçerlidir.

5- Bosch Termoteknik Manisa depoları teslimidir.

6- Tavsiye edilen satış fiyatlarıdır ve Bosch Termoteknik fiyat listeleri ve maddeleri konusunda her türlü değişikliği yapma hakkına sahiptir.

reflex

Refix DE









Refix DD

Refix DC

2.02.2026

KAPAĞA DÖN

REFIX KULLANMA SUYU GENLEŞME DEPOSU FİYAT LİSTESİ

Sap No	Model	Hacim	Maksimum İşletme Basıncı	Görsel	Fiyat
7747412589	DE 8	8 litre	10 bar		125 EUR
81146070	DE 12	12 litre	10 bar		130 EUR
7747412598	DE 18	18 litre	10 bar		160 EUR
7747412596	DE 25	25 litre	10 bar		170 EUR
7747412597	DE 33	33 litre	10 bar		305 EUR
7726243032	DD 8 (Beyaz)	8 litre	10 bar	    	225 EUR
83545454	DD 12 (Yeşil)	12 litre	10 bar		235 EUR
83545456	DD 18 (Yeşil)	18 litre	10 bar		275 EUR
83545458	DD 25 (Yeşil)	25 litre	10 bar		325 EUR
7738328856	DD 33 (Yeşil)	33 litre	10 bar		510 EUR
80547700	Flowjet akış vanası				88 EUR
89095327	DC 50	50 litre	10 bar	 	390 EUR
89095321	DC 80	80 litre	10 bar		445 EUR
89095315	DC 100	100 litre	10 bar		480 EUR
89095339	DC 200	200 litre	10 bar		885 EUR
89095338	DC 300	300 litre	10 bar		1.090 EUR
89095337	DC 400	400 litre	10 bar		1.415 EUR
89095114	DC 500	500 litre	10 bar		1.615 EUR
89095113	DC 600	600 litre	10 bar		1.870 EUR

Refix Hijyenik tankların özellikleri:

Hijyenik tanklar içme suyu ve yangın söndürme sistemleri uygulamaları için uygundur

DIN EN 13831/T3 Standardına göre sabit membranlı tanklardır.

Membran işletme sıcaklığı 70°C'dir.

Su ile temas eden tüm yüzeyler korozyona karşı kaplama ile korumalıdır

Avrupa standartları EC, basınçlı kaplar direktifi 97/23/CE normuna uygundur.

Uzun ömürlü epoksi kaplamalı ve dişli bağlantılıdır.

Fabrikada azot ile ayarlanmış ön gaz basınçlıdır.

1-Fiyatlarımıza % 20 KDV ilave edilecektir.

2-Fiyatlarımız EURO olarak verilmiştir.



3-Ödeme sipariş ile birlikte yapılacaktır.

4-Fatura tarihindeki T.C.M.B döviz alış kuru geçerlidir.

5- Bosch Termoteknik Manisa depoları teslimidir.

6- Tavsiye edilen satış fiyatlarıdır ve Bosch Termoteknik fiyat listeleri ve maddeleri konusunda her türlü değişikliği yapma hakkına sahiptir.

REFLEX G SERİSİ KAPALI GENLEŞME DEPOLARI FİYAT LİSTESİ

Sap No	Model	Hacim	Maksimum İşletme Basıncı	Görsel	Fiyat
7738315192	G 400	400 litre	6 bar		1.585 EUR
7738315191	G 500	500 litre	6 bar		1.820 EUR
7738315189	G 600	600 litre	6 bar		3.880 EUR
7738315187	G 800	800 litre	6 bar		4.750 EUR
7738315173	G 1000	1.000 litre	6 bar		5.075 EUR
7738315185	G 1000	1.000 litre	6 bar		10.005 EUR
7738315183	G 1500	1.500 litre	6 bar		12.120 EUR
7738315181	G 2000	2.000 litre	6 bar		19.620 EUR
7738315175	G 3000	3.000 litre	6 bar		27.125 EUR
7738315179	G 4000	4.000 litre	6 bar		30.385 EUR
7738315177	G 5000	5.000 litre	6 bar		33.645 EUR
7738315197	G 100	100 litre	10 bar		590 EUR
7738315196	G 200	200 litre	10 bar		1.220 EUR
7738315195	G 300	300 litre	10 bar		1.365 EUR
7738315194	G 400	400 litre	10 bar		1.670 EUR
7738315193	G 500	500 litre	10 bar		1.830 EUR
7738315190	G 600	600 litre	10 bar		4.910 EUR
7738315188	G 800	800 litre	10 bar		5.795 EUR
7738315174	G 1000	1.000 litre	10 bar		6.430 EUR
7738315186	G 1000	1.000 litre	10 bar		11.710 EUR
7738315184	G 1500	1.500 litre	10 bar		14.315 EUR
7738315182	G 2000	2.000 litre	10 bar		22.195 EUR
7738315176	G 3000	3.000 litre	10 bar		32.820 EUR
7738315180	G 4000	4.000 litre	10 bar		35.395 EUR
7738315178	G 5000	5.000 litre	10 bar		37.965 EUR

! Ürünler sipariş üzerine getirilmektedir.

Reflex G serisi tankların özellikleri:

G serisi tanklar ısıtma ve soğutma sistemleri için uygundur.

DIN EN 13831 Standardına göre değiştirilebilir butil membranlı tanklardır.

Membran işletme sıcaklığı 70°C'dir.

Avrupa standartları EC, basınçlı kaplar direktifi 97/23/CE normuna uygundur.

Bakım kolaylığı sağlayan flanş kapağı.

Fabrika montajlı özel tasarımı basınç göstergesi.

Dayanıklı, uzun ömürlü epoksi kaplamalıdır.

Fabrikada azot ile ayarlanmış ön gaz basınçlıdır.

→ 1.000 litre'ye / Ø 740 mm'ye kadar dişli bağlantı ile

→ 1.000 litreden / Ø 1.000 mm'den itibaren DN65/PN6 veya DN65/PN16 flanş bağlantılıdır.

1-Fiyatlarımıza % 20 KDV ilave edilecektir.

2-Fiyatlarımız EURO olarak verilmiştir.



3-Ödeme sipariş ile birlikte yapılacaktır.

4-Fatura tarihindeki T.C.M.B döviz alış kuru geçerlidir.

5- Bosch Termoteknik Manisa depoları teslimidir.

6- Tavsiye edilen satış fiyatlarıdır ve Bosch Termoteknik fiyat listeleri ve maddeleri konusunda her türlü değişikliği yapma hakkına sahiptir.

REFLEX SU BESLEME SİSTEMLERİ FİYAT LİSTESİ

Sap No	Su Besleme Cihazları	Görsel	Fiyat
7738315103	Fillcontrol Auto Compact Kapalı ısıtma ve soğutma suyu sistemlerinde basınç tutma işleminin denetlenmesi ve ilk dolum ile tekrar dolumlarda tamamlama suyu beslemesinin ve doldurma fonksiyonunun kontrollü bir şekilde yürütülmesi, ilk dolumda ve tekrar dolumda tamamlama suyu ve doldurma fonksiyonu için kontrollü su beslemesi yapabilen otomatik pompalı su besleme cihazıdır.		8.170 EUR
7738346565	Fillcontrol Smart Şebeke suyu beslemesi yapmak için ısıtma ve soğutma suyu sistemlerinde, su takviye düzeneklerine direkt olarak bağlanabilen basınç düşürücülü, kontrollü ve güvenli su takviyesi dolumu yapabilen otomatik su besleme cihazıdır.		1.730 EUR
7738346505	Fillset Standard Şebeke suyu beslemesi yapmak için ısıtma ve soğutma suyu sistemlerinde, su takviye düzeneklerine direkt olarak bağlanabilen montaj kelepçeli ve entegre kir toplayıcı standart su besleme cihazıdır.		695 EUR

1-Fiyatlarımıza % 20 KDV ilave edilecektir.

2-Fiyatlarımız EURO olarak verilmiştir.

3-Ödeme sipariş ile birlikte yapılacaktır.

4-Fatura tarihindeki T.C.M.B döviz alış kuru geçerlidir.

5- Bosch Termoteknik Manisa depoları teslimidir.

6- Tavsiye edilen satış fiyatlarıdır ve Bosch Termoteknik fiyat listeleri ve maddeleri konusunda her türlü değişikliği yapma hakkına sahiptir.

SPIROVENT HAVA AYIRICILARI FİYAT LİSTESİ

Sap No	Çap	Bağlantı Şekli / Model	Açıklama	Fiyat
7726241011	3/4"	Dişli - AA075	Hava Ayırıcı	125 EUR
7726241012	1"	Dişli - AA100	Hava Ayırıcı	135 EUR
7726241013	1 1/4"	Dişli - AA125	Hava Ayırıcı	185 EUR
7726241014	1 1/2"	Dişli - AA150	Hava Ayırıcı	215 EUR
7738333638	3/4"	Dişli - UA075W	Hava Ayırıcı (Düşey boruya monte edilen tip)	175 EUR
7738333639	1"	Dişli - UA100W	Hava Ayırıcı (Düşey boruya monte edilen tip)	190 EUR

Sap No	Çap	Bağlantı Şekli / Model	Açıklama	Fiyat
7726241015	DN 50	Kaynaklı - BA050L	Hava Ayırıcı	1.035 EUR
7726241016	DN 65	Kaynaklı - BA065L	Hava Ayırıcı	1.075 EUR
7726241017	DN 80	Kaynaklı - BA080L	Hava Ayırıcı	1.560 EUR
7726241018	DN 100	Kaynaklı - BA100L	Hava Ayırıcı	1.595 EUR
7726241019	DN 125	Kaynaklı - BA125L	Hava Ayırıcı	3.245 EUR
7726241020	DN 150	Kaynaklı - BA150L	Hava Ayırıcı	3.320 EUR
7726241021	DN 200	Kaynaklı - BA200L	Hava Ayırıcı	5.185 EUR
7726241042	DN 250	Kaynaklı - BA250L	Hava Ayırıcı	10.250 EUR

! Kaynaklı ürünler sipariş üzerine getirilmektedir.

SpiroVent hava ayırıcının avantajları

- Tüm modelleri için maksimum işletme sıcaklığı 110°C ve maksimum işletme basıncı 10 bar'dır.
- Dişli ürünler pirinç malzemeden, diğerleri çelik malzemeden mamüldür.
- Sirküle eden havayı ve mikro kabarcıkları sistemden etkili bir şekilde giderir
- Doğru yere monte edildiğinde tüm biriken havayı temizler
- Manuel olarak hava tahliyesi ihtiyacını önemli ölçüde azaltır
- Düzenli basınç düşürme özelliği
- Gereksiz çalışma kesintilerinin önüne geçme
- 3/4" ile DN 800 arasındaki bağlantı çapları
- Çeşitli basınç ve sıcaklıklar için tasarlanmış geniş ürün yelpazesi

SpiroVent hava ayırıcının konumlandırılması

- Hava ayırıcılar her zaman sistemin en sıcak noktasında kurulmalıdır.
- Isıtma sistemleri için suyun kazandan çıktığı noktadır.

- 1-Fiyatlarımıza % 20 KDV ilave edilecektir.
- 2-Fiyatlarımız EURO olarak verilmiştir.
- 3-Ödeme sipariş ile birlikte yapılacaktır.
- 4-Fatura tarihindeki T.C.M.B döviz alış kuru geçerlidir.
- 5- Bosch Termoteknik Manisa depoları teslimidir.
- 6- Tavsiye edilen satış fiyatlarıdır ve Bosch Termoteknik fiyat listeleri ve maddeleri konusunda her türlü değişikliği yapma hakkına sahiptir.



SPIROTRAP PİSLİK VE TORTU AYIRICILARI FİYAT LİSTESİ

Sap No	Çap	Bağlantı Şekli / Model	Açıklama	Fiyat
7738313258	3/4"	Dişli - UE075WJ	Magnetli Pislik ve Tortu Ayırıcı	210 EUR
7738313259	1"	Dişli - UE100WJ	Magnetli Pislik ve Tortu Ayırıcı	230 EUR
7738320340	1 1/4"	Dişli - UE125WJ	Magnetli Pislik ve Tortu Ayırıcı	330 EUR
7738320341	1 1/2"	Dişli - UE150WJ	Magnetli Pislik ve Tortu Ayırıcı	370 EUR
7738320342	2"	Dişli - UE200WJ	Magnetli Pislik ve Tortu Ayırıcı	710 EUR
7726241000	3/4"	Dişli - AE075	Pislik ve Tortu Ayırıcı	125 EUR
7726241001	1"	Dişli - AE100	Pislik ve Tortu Ayırıcı	135 EUR
7726241002	1 1/4"	Dişli - AE125	Pislik ve Tortu Ayırıcı	185 EUR
7726241003	1 1/2"	Dişli - AE150	Pislik ve Tortu Ayırıcı	215 EUR

Sap No	Çap	Bağlantı Şekli / Model	Açıklama	Fiyat
7726241004	DN 50	Kaynaklı - BE050L	Pislik ve Tortu Ayırıcı	880 EUR
7726241005	DN 65	Kaynaklı - BE065L	Pislik ve Tortu Ayırıcı	920 EUR
7726241006	DN 80	Kaynaklı - BE080L	Pislik ve Tortu Ayırıcı	1.415 EUR
7726241007	DN 100	Kaynaklı - BE100L	Pislik ve Tortu Ayırıcı	1.455 EUR
7726241008	DN 125	Kaynaklı - BE125L	Pislik ve Tortu Ayırıcı	3.140 EUR
7726241009	DN 150	Kaynaklı - BE150L	Pislik ve Tortu Ayırıcı	3.215 EUR
7726241010	DN 200	Kaynaklı - BE200L	Pislik ve Tortu Ayırıcı	4.965 EUR

! Kaynaklı ürünler sipariş üzerine getirilmektedir.

Spirotrap pislik ve tortu ayırıcının avantajları

Tüm modelleri için maksimum işletme sıcaklığı 110°C ve maksimum işletme basıncı 10 bar'dır.

Dişli ürünler pirinç malzemeden, diğerleri çelik malzemeden mamüldür.

Çok ince parçacıklar, 5 mikron (= 0.005 mm) ayrılır ve çıkarılabilir

Sistem çalışırken tortu boşaltılabilir

Kapatma vanaları veya baypas gerekli değildir

Düzenli basınç düşürme özelliği

Bakım sadece birkaç saniye sürer ve filtre kullanmaya kıyasla kirlı bir iş değildir

Gereksiz çalışma kesintilerinin önüne geçme

Bağlantı çapları 3/4" ila DN 800 arasındadır

Çeşitli basınç ve sıcaklıklar için tasarlanmış geniş ürün yelpazesi

**Spirotrap pislik ve tortu ayırıcının konumlandırılması**

Pislik ayırıcılar tercihen sistem suyunun sisteminizdeki ısıtma veya soğutma ünitesine girmeden hemen önce konumlandırılır ve tüm kirleri bileşenlere girmeden önce yakalar.

1-Fiyatlarımıza % 20 KDV ilave edilecektir.

2-Fiyatlarımız EURO olarak verilmiştir.

3-Ödeme sipariş ile birlikte yapılacaktır.

4-Fatura tarihindeki T.C.M.B döviz alış kuru geçerlidir.

5- Bosch Termoteknik Manisa depoları teslimidir.

6- Tavsiye edilen satış fiyatlarıdır ve Bosch Termoteknik fiyat listeleri ve maddeleri konusunda her türlü değişikliği yapma hakkına sahiptir.

SPIROTOP OTOMATİK PÜRJÖRLER FİYAT LİSTESİ

Sap No	Çap / Basınç	Bağlantı Şekli / Model	Açıklama	Fiyat
7726241034	1/2" - 10 bar	Dişli - AB050	Otomatik Hava Pürjörü - Max. 110 °C	92 EUR
7738318546	1/2" - 16 bar	Dişli - AB050/030	Otomatik Hava Pürjörü - Max. 110 °C	175 EUR

Tam otomatik SpiroTop hava pürjörün avantajları

Isıtma ve soğutma sistemleri için 1/2 " bağlantılı pirinç malzemeden imal edilmişlerdir.

Hava valfinin özel konstrüksiyonu, tam sızdırmazlığı sağlar

Son derece dayanıklı ve uzun ömürlü malzemeden imal edilmiş özel tasarımı valf yatağı

Sert plastik yırtılmaya karşı dayanıklı şamandıralar, çatlamayı önleyen tek parça plastikten imal edilmiştir

Vana ile su arasındaki büyük hava boşluğu (en az 40 mm) vana kirlenmesini ve sızıntıyı önler.

1/2 " çaplı bağlantı, "kılcal hareket" olayının oluşmasını önler

Yüksek basınç sistemleri için 16 bar olan model kullanılır.

SpiroTop hava pürjörlerin konumlandırılması

Isıtma sistemi veya soğutma sistemindeki serbest hava her zaman tesisatın (bileşenlerin)

en yüksek noktasına kadar yükselir. Bu nedenle SpiroTop hava her zaman tesisatın en yüksek noktasına kurulmalıdır.

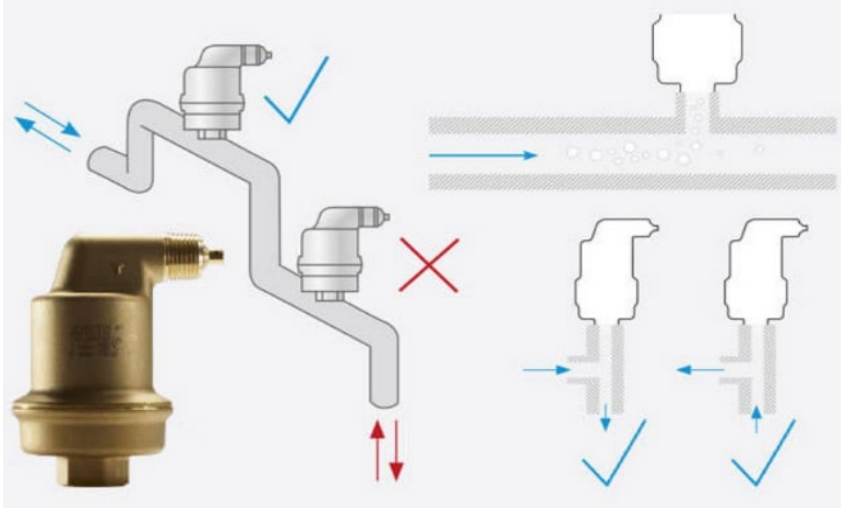

1-Fiyatlarımıza % 20 KDV ilave edilecektir.

2-Fiyatlarımız EURO olarak verilmiştir.

3-Ödeme sipariş ile birlikte yapılacaktır.

4-Fatura tarihindeki T.C.M.B döviz alış kuru geçerlidir.

5- Bosch Termoteknik Manisa depoları teslimidir.

6- Tavsiye edilen satış fiyatlarıdır ve Bosch Termoteknik fiyat listeleri ve maddeleri konusunda her türlü değişikliği yapma hakkına sahiptir.

SPIROVENT SUPERIOR HAVA AYIRICILARI FİYAT LİSTESİ

Sap No	Model	Basınç	Açıklama	Fiyat
7738336749	S600-R	Max. 6 bar	Isıtma ve Soğutma Tesisatları İçin Hava Ayırıcı	8.760 EUR

! Ürünler sipariş üzerine getirilmektedir.

R= Tesisatı oksijenden arınmış su ile doldurma özelliği

SpiroVent Superior hava ayırıcının faydaları

- Tüm modelleri için maksimum işletme sıcaklığı 90°C'dir.
- 2.5 ile 6 bar arası basınçlı sistemlerde kullanıma uygundur
- Tüm gazları, serbest (arıtılmamış) havayı, mikro kabarcıkları ve çözünmüş gazları giderir
- Emici sıvı, sıkışmış gaz kabarcıklarının giderilmesini sağlar
- Basit ve kolay kurulum işlemi, devreye alma ve işletmeye teslim etme süresinin kısaltılması
- Smart Switch teknolojisi sayesinde düşük enerji tüketimiyle mümkün olabilecek en düşük gaz konsantrasyon.
- (Yeniden) Doldurma sırasında gazdan arındırma ve gerekli basıncın uzun süre muhafaza edilmesi
- (Yeniden) Doldurma sırasında Kabul edilebilir hacmin aşılması durumunda uyarı
- Tüm yaygın iklimlendirme ve hava şartlandırma sistemleriyle uyumlu olması
- LAN veya Wi-Fi ağları aracılığıyla uzaktan erişim mümkündür
- Entegre edilmiş otomatik yeniden doldurma sistemi mevcuttur

**SpiroVent Superior hava ayırıcının konumlandırılması**

Üstün, çözünmüş gazların uzaklaştırılması için basınçsızlaştırma kullandığından, pozisyon o kadar önemli değildir. Sistemler için vakumlu gaz giderici kullanılmalıdır.

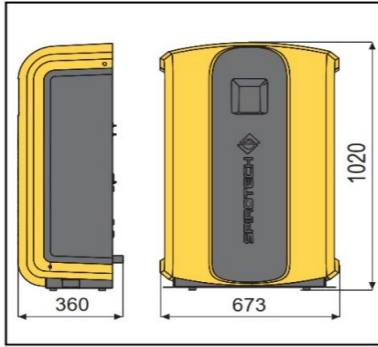

Yükseklik [mm]	Genişlik [mm]	Derinlik [mm]
1020	673	360

Öge	S600-R
Sistem basıncı [bar]	2,5 - 6
İşleme kapasitesi [l/sa]	1000
Maks. sistem hacmi [m ³]	325
Sistem sıcaklığı [°C]	0 - 90
Ortam sıcaklığı [°C]	0 - 40
Dolum basıncı [bar]	0 - 10
Dolum sıcaklığı [°C]	0 - 65
Etkili dolum akışı [l/sa]	400

1-Fiyatlarımıza % 20 KDV ilave edilecektir.

2-Fiyatlarımız EURO olarak verilmiştir.

3-Ödeme sipariş ile birlikte yapılacaktır.

4-Fatura tarihindeki T.C.M.B döviz alış kuru geçerlidir.

5- Bosch Termoteknik Manisa depoları teslimidir.

6- Tavsiye edilen satış fiyatlarıdır ve Bosch Termoteknik fiyat listeleri ve maddeleri konusunda her türlü değişikliği yapma hakkına sahiptir.

SPIROCOMBI HAVA VE PİSLİK AYIRICILARI FİYAT LİSTESİ

Sap No	Çap	Bağlantı Şekli / Model	Açıklama	Fiyat
7726241043	DN 50	Kaynaklı - BC50L	Kombine Hava ve Pislük Ayırıcı	1.325 EUR
7726241027	DN 65	Kaynaklı - BC65L	Kombine Hava ve Pislük Ayırıcı	1.385 EUR
7726241028	DN 80	Kaynaklı - BC80L	Kombine Hava ve Pislük Ayırıcı	1.895 EUR
7726241046	DN 100	Kaynaklı - BC100L	Kombine Hava ve Pislük Ayırıcı	1.950 EUR
7726241052	DN 125	Kaynaklı - BC125L	Kombine Hava ve Pislük Ayırıcı	3.695 EUR
7726241030	DN 150	Kaynaklı - BC150L	Kombine Hava ve Pislük Ayırıcı	3.795 EUR
7726241031	DN 200	Kaynaklı - BC200L	Kombine Hava ve Pislük Ayırıcı	6.645 EUR
7726241053	DN 300	Kaynaklı - BC300L	Kombine Hava ve Pislük Ayırıcı	25.835 EUR

! Ürünler sipariş üzerine getirilmektedir.

SpiroCombi hava ve pislik ayırıcının avantajları

Tüm modelleri için maksimum işletme sıcaklığı 110°C ve maksimum işletme basıncı 10 bar'dır.

Ürünler çelik malzemeden mamüldür.

Kombine ayırma sistemi, dolaşımdaki havayı ve mikro kabarcıkları etkili bir şekilde temizler

Daha iyi maliyet kontrolü ve daha iyi enerji verimliliği

Çok ince parçacıklar, 5 mikron (= 0.005 mm) ayrılır ve çıkarılabilir

Sistem çalışırken tortu boşaltılabilir

Kapatma vanaları veya baypas gerekli değildir

Düzenli basınç düşürme özelliği

SpiroCombi hava ve pislik ayırıcının konumlandırılması

SpiroCombi tercihen sistemdeki en sıcak noktaya kurulur.

Isıtma sistemleri için suyun kazandan çıktığı noktadır.



1-Fiyatlarımıza % 20 KDV ilave edilecektir.

2-Fiyatlarımız EURO olarak verilmiştir.

3-Ödeme sipariş ile birlikte yapılacaktır.

4-Fatura tarihindeki T.C.M.B döviz alış kuru geçerlidir.

5- Bosch Termoteknik Manisa depoları teslimidir.

6- Tavsiye edilen satış fiyatlarıdır ve Bosch Termoteknik fiyat listeleri ve maddeleri konusunda her türlü değişikliği yapma hakkına sahiptir.

SPIROCROSS HAVA, TORTU VE PİSLİK AYIRICILI DENGE KABI FİYAT LİSTESİ

Sap No	Çap	Bağlantı Şekli / Model	Denge Tankı Çapı	Maksimum Bağlantı Kapasitesi *	Fiyat
7738344280	1"	Dişli - AX100J Manyetik	84 mm	50 kW	910 EUR
7738344281	1 1/4"	Dişli - AX125J Manyetik	84 mm	85 kW	980 EUR
7738344282	1 1/2"	Dişli - AX150J Manyetik	84 mm	120 kW	1.095 EUR
7738700472	DN 50	Kaynaklı - XC050L	159 mm	300 kW	1.785 EUR
7726241051	DN 65	Kaynaklı - XC065L	159 mm	465 kW	2.080 EUR
7738710231	DN 80	Kaynaklı - XC080L	219 mm	630 kW	2.840 EUR
7726241054	DN 100	Kaynaklı - XC100L	219 mm	1100 kW	3.140 EUR
7738710232	DN 125	Kaynaklı - XC125L	324 mm	1700 kW	5.575 EUR
7726241047	DN 150	Kaynaklı - XC150L	324 mm	2520 kW	5.820 EUR
7738710233	DN 200	Kaynaklı - XC200L	406 mm	4200 kW	9.355 EUR
7738710234	DN 250	Kaynaklı - XC250L	508 mm	6720 kW	23.280 EUR
7738710235	DN 300	Kaynaklı - XC300L	610 mm	9450 kW	32.560 EUR

! Ürünler sipariş üzerine getirilmektedir.

* Spirocross denge kabının kullanılacağı tesisatta izin verilen toplam kazan kapasitesidir ($\Delta T=20K$ için)

SpiroCross hava, tortu ve pislik ayırıcının avantajları

Tüm modelleri için maksimum işletme sıcaklığı 110°C ve maksimum işletme basıncı 10 bar'dır.

Spirocross kullanılması durumunda hava ve tortu ayırıcı kullanılmasına gerek yoktur.

Dişli ürünler pirinç malzemeden, diğerleri çelik malzemeden mamüldür.

Bir parçada üç ayrı fonksiyon

Sekiz yerine sadece dört bağlantı

Birincil ve ikincil pompalar arasında optimum hidrolik dengeleme

SpiroTube teknolojisi, sıvının minimum düzeyde karışmasını ve dolayısıyla daha iyi sıcaklık farkını garanti eder.

Ekstra korumayı ve etkili bir şekilde manyetitin giderilmesini sağlayan mıknatıs içerir

Gerçek aktif tortu giderme ve ayırma

En küçük hava kabarcıkları ve kir parçacıkları bile sistemden ayrılır ve çıkarılır

Döner çıkışlar kurulum ve bakımda kolaylık sağlar

Sıcaklık sensörleri (takıma dahil değildir) giriş ve çıkışlara takılabilir

Düzenli basınç düşürme özelliği

Kompakt bir konstrüksiyon tasarımı ve sınırlı kurulum yüksekliği

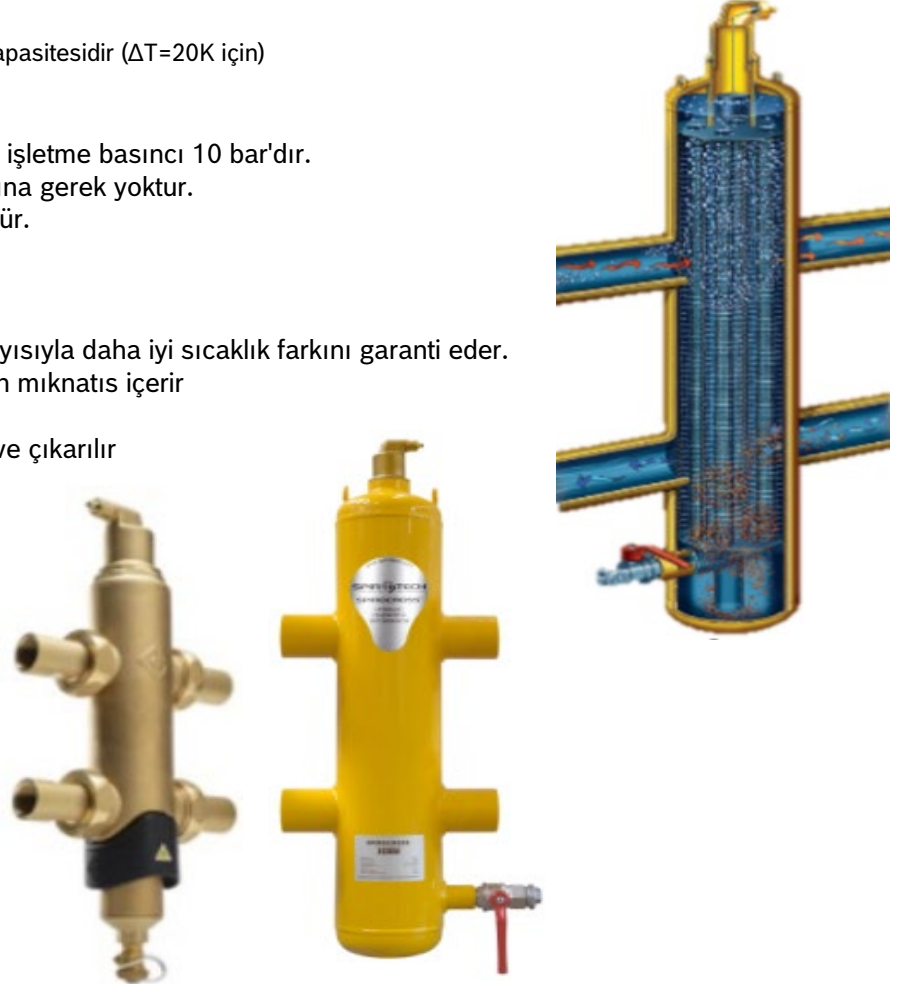

1-Fiyatlarımıza % 20 KDV ilave edilecektir.

2-Fiyatlarımız EURO olarak verilmiştir.

3-Ödeme sipariş ile birlikte yapılacaktır.

4-Fatura tarihindeki T.C.M.B döviz alış kuru geçerlidir.

5- Bosch Termoteknik Manisa depoları teslimidir.

6- Tavsiye edilen satış fiyatlarıdır ve Bosch Termoteknik fiyat listeleri ve maddeleri konusunda her türlü değişikliği yapma hakkına sahiptir.



Energysdens

Gaz yakıtlı duvar tipi yoğuşmalı kazan

- Isıtma ve sıcak su üretimi için (aksesuar)
- Paslanmaz çelik eşanjör ve ön karışimli brülör ile

Doğalgaz için

İzin verilen çalışma basıncı:

- Energysdens 41,3 - 50,1 kW = 3 bar (0,3 MPa)
- Energysdens 69,9 - 80,9 kW = 4 bar (0,4 MPa)
- Energysdens 115,5, 126,0 - 150,0 kW = 6 bar (0,6 MPa)

Ürün-ID-numarası: CE-####

- 64 kazana kadar kaskad bağlantı mümkündür. Her 8'li grupta bir adet master kazan olması gerekmektedir. Energysdens 115-125-150 kW kazanlarda kaskad gruplamak için Master cihaz bulunması gerekmektedir.
- Norm kullanma verimi %108,3 (Hi)
- 1:7'ye kadar modülasyon aralığı sayesinde düşük ısı tüketiminde bile düşük çevrim frekansı
- Akıllı dijital panel üzerinden kullanma kolaylığı yanında, arıza ve hata tespit etme imkanı (115-125-150 Master)
- Renkli dokunmatik panel üzerinden kaskad denetimi (115-125-150 Master)

Energydens

Gaz yakıtlı duvar tipi yağuşmalı kazan

2.4

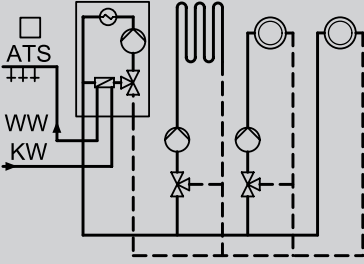
Isıtma sistemi	
	<p>Sistemde 3 yollu vana kullanılıyorsa, her 3 yollu vana adedi kadar ilave zon kartı ve daldırma sıcaklık sensör alınmalıdır.</p> <p>İlave zon kartı Sip.No. 7951417 232,- Euro MG W Daldırma tipi sıcaklık sensörü Sip.No. 7951397 39,- Euro MG W</p> <ul style="list-style-type: none">■ Karışım vanasız 1 ısıtma devresi■ Karışım vanalı 1 veya 2 ısıtma devresi

Yakıt Uygulama	50/30 °C ısıtma suyu sıcaklıklarında (kW) 80/60 °C kullanma suyu ısıtmasında anma ısı güç aralığı (kW)				Sip.No. Euro Enerji MG W
	7,6 - 41,3 7,0 - 38,3	8,9 - 50,1 8,1 - 46,3	12,1 - 69,9 10,9 - 64,5	12,1 - 80,9 10,9 - 74,1	
Doğalgaz-E	Z027719 3.708,- A	Z027720 3.837,- A	Z027721 4.357,- A	Z027722 4.378,- A	

Teknik bilgiler	Hermetik bağlantılı	Hermetik bağlantılı	Hermetik bağlantılı	-	
Uzunluk	490	490	540	540	mm
Genişlik	485	485	485	485	mm
Yükseklik	612	612	612	612	mm
Ağırlık	46	46	50	50	kg
Baca gazı bağlantısı	80/125	80/125	80/125	80	Ø mm

Notlar!

Energydens 42-50-70 kW cihazlar fabrika çıkışlı olarak hermetik baca bağlantıya uygundur. İlave hermetik adaptöre ve baca adaptörüne gerek kalmadan hermetik baca sistemine bağlanabilir.

80 kW kapasitede hermetik uygulama (C tipi) bağlantı mümkün değildir. B tipi baca bağlantıları ile çalıştırılabilir. (Detaylı açıklamalar kullanım kılavuzunda yer almaktadır)

Denge kabı için bir adet daldırma tipi sıcaklık sensörü ve dış hava kompanzasyonlu işletme için dış hava sensörü ayrıca sipariş edilmelidir.

Cihazlar EN 437, EN 15502-1 ve EN 15502-2-1'e göre doğal için test edilmiş ve onaylanmıştır. Nominal ısı çıkışı ile ilgili bilgiler, doğalgazla çalıştırma için geçerlidir.

Isıtma sistemi

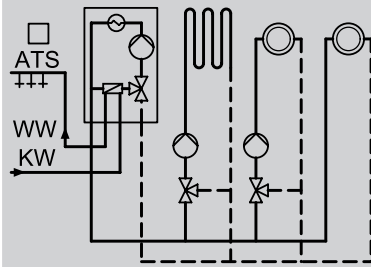

Sistemde 3 yollu vana kullanılıyorsa, her 3 yollu vana adedi kadar ilave zon kartı ve daldırma sıcaklık sensörü alınmalıdır.

İlave zon kartı

Sip.No. 7951417

232,-

Euro

MG W

Daldırma tipi sıcaklık sensörü

Sip.No. 7951397

39,-

Euro

MG W

- Karışım vanasız 1 ısıtma devresi
- Karışım vanalı 1 veya 2 ısıtma devresi

Yakıt Uygulama	50/30 °C ısıtma suyu sıcaklıklarında (kW)			
	80/60 °C kullanma suyu ısıtmasında anma ısıl güç aralığı (kW)			
	29,3 - 115,5 26,1 - 105,4	18,4 - 126,0 16,6 - 116,2	22,7 - 150,0 19,5 - 138,0	
Doğalgaz-E Master	Z027716 5.904,-	Z027717 6.316,-	Z027718 7.309,-	Sip.No. Euro MG W
Doğalgaz-E Slave	Z027723 4.872,-	Z027724 5.283,-	Z027725 6.274,-	Sip.No. Euro MG W
Teknik bilgiler				
Uzunluk	580	580	580	mm
Genişlik	557	557	557	mm
Yükseklik	865	865	865	mm
Ağırlık	86	86	95	kg
Baca gazı bağlantısı	100	100	100	Ø mm
Yakma havası bağlantısı	110	110	110	Ø mm

Not!**Kaskad sistem**

Maksimum kaskad sayısı 64'dür!

1 Master panel ile 8 adet kazan kaskad olarak kontrol edilebilmektedir.

(1 Master kazan + 7 Slave kazan)

8 adetten daha fazla sayıda oluşan kaskad kazan uygulamalarında her 8 adede kadar olan kaskad kazan için 1 Master kazan ve tüm sistem için 1 adet daldırma tip sensör eklenmelidir.

(Örnek: 16'lı kaskad bir sistem için 2 Master kazan 14 Slave kazan+1 daldırma tip sensör

12'li kaskad bir sistem için 2 Master kazan 10 Slave kazan+1 daldırma tip sensör vb.)

Master kazan

Master kazanların teslimat içeriğine dış hava sensörü ve denge kabı sensörü dahildir.





Slave kazan





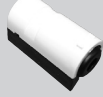

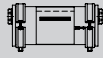

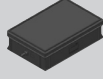
Tek kazanlı bir sistemin dış hava kompanzasyonlu işletimi için kontrol aksesuarları programından (7951396) dış sıcaklık sensörü sipariş edilmelidir.

Energydens

Aksesuarlar

2.4













Anma ısı güç aralığı (kW)	42,0	50,0	70,0	80,0	115,0	125,0	150,0	
Kontrol paneli aksesuarları								
Dış hava sıcaklık sensörü Dış duvara sabitlemek için Dış hava kompanzasyonu için birlikte sipariş edilmelidir. 					7951396 35,-			Sip.No. Euro MG W
Daldırma tipi sıcaklık sensörü ■ Sensör kovanındaki sıcaklığı ölçmek içine ■ Bağlantı kablosu ile Isıtma devrelerini kontrol etmek veya boiler bağlantısı için gereklidir. 					7951397 39,-			Sip.No. Euro MG W
İlave zon kartı Duvara montaj için ilave zon kartı ■ Her 3 yönlü vana veya ısıtma zonu kontrolü için 1 adet gereklidir. ■ Maks.16 adet kullanılabilir. 					7951417 232,-			Sip.No. Euro MG W
Nötralizasyon cihazı								
Nötralizasyon cihazı ■ 50 - 500 kW arası yoğuşmalı kazanlar için ■ Nötralizasyon granülü (10 kg) 		-			7968320 331,-			Sip.No. Euro MG W
Nötralizasyon granülü (2 x 5 kg)		-			7857855 96,-			Sip.No. Euro MG E
Nötralizasyon cihazı ■ 50 - 500 kW arası yoğuşmalı kazanlar için. ■ Nötralizasyon granülü ile (8 kg). 		-			7441823 306,-			Sip.No. Euro MG W
Nötralizasyon granülü 8 kg		-			9521702 120,-			Sip.No. Euro MG W
Nötralizasyon cihazı ■ 500 - 1500 kW arası yoğuşmalı kazanlar için. ■ Nötralizasyon granülü ile (25 kg). 		-			7437829 863,-			Sip.No. Euro MG W
Nötralizasyon granülü 25 kg		-			9521748 228,-			Sip.No. Euro MG W



Anma ısı güç aralığı (kW)	42,0	50,0	70,0	80,0	115,0	125,0	150,0	
Hermetik baca gazı aksesuarları								
Hermetik baca adaptörü Ø 100/150 mm AZ sisteminin kazana bağlantısı için Malzeme: PPS/alüminyum <i>Kazan bağlantı parçasına montaj için gereklidir.</i> 								7951416 153,- Sip.No. Euro MG W
Kazan bağlantı parçası Ø 100/150 mm AZ cihaz adaptörüne montaj için AZ sistem bağlantısı için gereklidir. 								7951415 115,- Sip.No. Euro MG W
AZ uzatma Ø 80/125 mm Uzatma: 1000 mm 		7987103 145,-						– Sip.No. Euro MG W
AZ uzatma Ø 100/150 mm Uzunluk: 1000 mm 						7788981 62,-		Sip.No. Euro MG W
Hermetik yatay baca seti Ø 80/125 mm Malzeme: PPS/alüminyum 		7987102 153,-						– Sip.No. Euro MG W
Hermetik yatay baca seti Ø 100/150 mm Malzeme: PPS/alüminyum 						7788984 92,-		Sip.No. Euro MG W
Hermetik dikey baca seti Ø 100/150 mm 						7788985 169,-		Sip.No. Euro MG W
Dirsek 90° Ø 80/125 mm 		7987101 116,-						– Sip.No. Euro MG W
Dirsek 90° Ø 100/150 mm 						7788982 57,-		Sip.No. Euro MG W

Energydens

Aksesuarlar

2.4

Anma ısı güç aralığı (kW)	42,0	50,0	70,0	80,0	115,0	125,0	150,0	
Hermetik baca gazı aksesuarları PPS								
Uzatma Ø 80 mm Uzunluk: 1000 mm Malzeme: PPS		7987104 34,-				–		Sip.No. Euro MG W
Uzatma Ø 100 mm Uzunluk: 1000 mm Malzeme: PPS		–				7951410 83,-		Sip.No. Euro MG W
Uzatma Ø 80 mm Uzunluk: 500 mm Malzeme: PPS		7987105 28,-				–		Sip.No. Euro MG W
Uzatma Ø 100 mm Uzunluk: 500 mm Malzeme: PPS		–				7951409 52,-		Sip.No. Euro MG W
Dirsek 90° Ø 80 mm Malzeme: PPS		7987106 34,-				–		Sip.No. Euro MG W
Dirsek 90° Ø 100 mm Malzeme: PPS		–				7951408 47,-		Sip.No. Euro MG W
Besleme sistemi baca gazı aksesuarları								
Hava emiş contası Ø 80 mm Paralel taze hava ve baca gazı hattı için		7987577 4,30				–		Sip.No. Euro MG W
Hava emiş contası Ø 100 mm Paralel taze hava ve baca gazı hattı için		–				7987107 4,30		Sip.No. Euro MG W
Hava bağlantı parçası, flexi Ø 80 mm		7987575 49,-				–		Sip.No. Euro MG W
Hava bağlantı parçası, flexi Ø 100 mm		–				7987576 35,-		Sip.No. Euro MG W
Hava emiş adaptörü Ø 80 mm Paralel taze hava ve baca gazı hattı için		7987578 83,-				–		Sip.No. Euro MG W
Hava bağlantı adaptörü Ø 100 mm Paralel taze hava ve baca gazı hattı için		–				7987108 38,-		Sip.No. Euro MG W

Anma ısı güç aralığı (kW)	42,0	50,0	70,0	80,0	115,0	125,0	150,0	
Besleme sistemi baca gazı aksesuarları								
Hava filtresi bağlantı seti Ø 80 mm ■ Hava filtresi ■ Hava bağlantısı adaptörü				7987579 202,-		-		Sip.No. Euro MG W
Hava filtresi bağlantı seti Ø 100 mm ■ Hava filtresi ■ Hava bağlantısı adaptörü				-		7987580 200,-		Sip.No. Euro MG W
Hava filtresi				7987581 135,-				Sip.No. Euro MG W

Kazan bağlantı parçasına kadar maksimum baca mesafesi								
Energydens								
Anma ısı güç aralığı	42,0	50,0	70,0	80,0	115,0	125,0	150,0	kW
Baca gazı/taze hava bağlantısı	80	80	80	80	100	100	100	Ø mm
Tip B₂₃								
Maksimum uzunluk:								
■ Sistem büyüklüğü 80	30	30	30	30	—	—	—	m
■ Sistem büyüklüğü 100	—	—	—	—	25	25	25	m
Tip C₁₃ ve C₃₃								
Maksimum uzunluk:								
■ Sistem büyüklüğü 80	15	15	14	—	—	—	—	m
■ Sistem büyüklüğü 100	—	—	—	—	20	18	17	m
Tip C₄₃, C₅₃, C₆₃ ve C₈₃								
Maksimum uzunluk:								
■ Sistem büyüklüğü 80	15	15	20	—	—	—	—	m
■ Sistem büyüklüğü 100	—	—	—	—	20	18	17	m

YOĞUŞMALI DUVAR TİPİ KAZAN BAYİ LİSTESİ

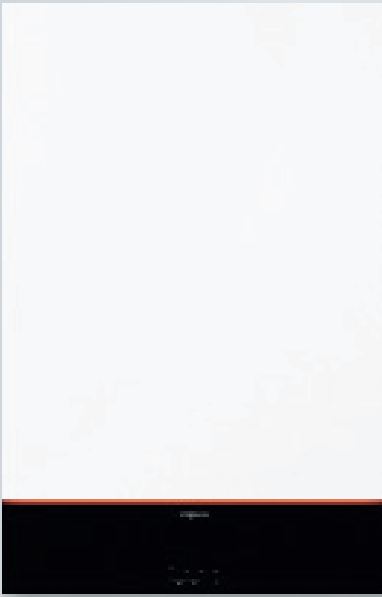
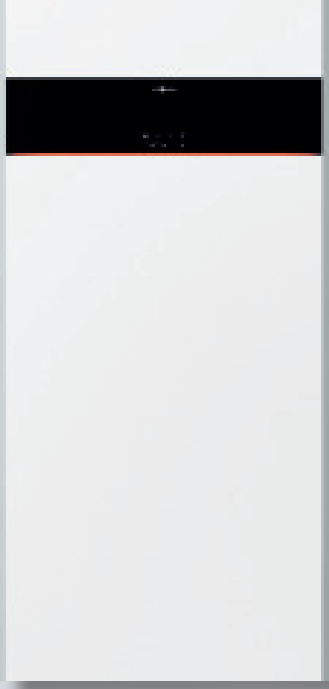

Vitodens 100-W Vitodens 111-W Vitodens 111-F



Vitodens 100-W ısıtıcı



Vitodens 111-W



Vitodens 111-F

Sıra No.	Ürün Tanımı	Entegre Boyler	Teslimat İçeriği	Sipariş No.	Liste Fiyatı EURO
1	Vitodens 100-W B1HF 32 kW Isıtıcı	-	Lambda Pro sistemi ile modülasyonlu ve fan destekli brülör Entegre WiFi arayüzü ile kontrol paneli ViCare termostat Emniyet armatürleri Boiler bağlantısı için entegre 3 yollu vana ve devir kontrollü yüksek verimli sirkülasyon pompası Entegre genişleme tankı (8 litre) Bağlantıya hazır borulanmış ve kablolanmış durumda Kazan bağlantı parçası AZ dış duvar bağlantısı	Z023258	2.180
2	Vitodens 111-W B1LF 25 kW	46 litre	Yoğuşmalı kazan ve besleme boiler (46 litre), ısı izolasyonu ile birlikte Lambda Pro sistemi ile modülasyonlu ve fan destekli brülör Entegre WiFi arayüzü ile kontrol paneli ViCare termostat Genişleme tankı (10 litre) Bağlantıya hazır borulanmış ve kablolanmış durumda	Z023263	4.079
3	Vitodens 111-W B1LF 32 kW	46 litre	Kazan bağlantı parçası AZ dış duvar bağlantısı Montaj bağlantı seti	Z023264	4.474
4	Vitodens 111-F B1TF 25 kW	100 litre	Yoğuşmalı kazan ve ısı izolasyonlu depo boiler (100 litre) Lambda Pro sistemi ile modülasyonlu ve fan destekli brülör Entegre WiFi arayüzü ile kontrol paneli Genişleme tankı (12 litre) Doldurma tertibatı, boru ayırıcısı ile Bağlantıya hazır borulanmış ve kablolanmış durumda Kazan bağlantı parçası	Z023309	4.987
5	Vitodens 111-F B1TF 32 kW	100 litre	Sağa veya sola sıva üstü montaj için bağlantı seti Kullanma suyu tarafı emniyet ventili Isıtma devresi için doldurma grubu AZ dış duvar bağlantısı	Z023310	5.643

Aksesuarlar

Vitodens 100-W, Vitodens 111-W,
Vitodens 111-F için

Sıra No.	Tanım	Açıklama	Sipariş No.	Liste Fiyatı EURO
6	Dış hava sıcaklık sensörü	Vicare termostat ile birlikte kullanılmamaktadır. Vicare oda sensörü Vitodens 100/111-W paket içeriğindedir.	ZK04306	37
7	Daldırma tip sensör	Denge kabı için gereklidir.	ZK04032	93
8	Ek bağlantı modülü EM-P1	Denge kabı sonrası karışım vanasız 2 adet pompa kontrolü	Z017411	187
9	Karışım vanalı ek bağlantı modülü EM-MX	Karışım vanasına monte edilir. Viessmann üç yollu vana gövdesi sipariş edilmelidir. Bkz.3 yollu vana fiyat listesi. Yüzeysel temaslı sensör paket içeriğindedir.	Z017409	508
10	Karışım vanalı ek bağlantı modülü EM-M1	Duvara monte edilir. Uygulayıcı tarafından üç yollu vana gövde ve motoru tedarik edilmelidir. Yüzeysel temaslı sensör paket içeriğindedir.	Z017410	331
11	Ek bağlantı modülü EM-EA1	Havuz-hamam uygulamalarında gereklidir.	Z017412	278
12	Boyer sensörü	Vitodens 100-W ısıtıcı model ile boyler kullanımında gereklidir.	ZK04671	96
13	ViCare termostat	Vitodens 100/111-W modellerinde paket içeriğinde mevcuttur.	ZK05990	88
14	Yüzeysel temaslı tip limit termostat	Vitodens 100-W/111-F/111-W için bağlantı kablosu ile (1,5 m) Sadece karışım vanasız doğrudan bağlı bir ısıtma devresi için kullanılır.	ZK04647	153
15	Yüzeysel temaslı tip limit termostat	Vitodens 100-W ısıtıcı/111-W için 4,2 m bağlantı kablosu ve bağlantı fişi. Aynı bir ısıtma devresi pompasına sahip ısıtma devreleriyle kullanılır.	7151729	225
16	Sirkülasyon pompası bağlantı seti	Vitodens 111-F resirkülasyon bağlantısı. Isı izolasyonlu boru grubu. Resirkülasyon pompası uygulayıcı tarafından tedarik edilmelidir.	ZK05978	192
17	Yüzeysel temaslı tip limit termostat	Vitodens 111-F için bağlantı kablosu ile (1,5 m)	7425493	145
18	Sirkülasyon pompası bağlantı seti	Vitodens 141-F resirkülasyon bağlantısı. Isı izolasyonlu boru grubu. Resirkülasyon pompası uygulayıcı tarafından tedarik edilmelidir.	ZK04646	203
19	Vitotrol 100 RT LV	OpenTherm protokolü üzerinden bağlantı yapılan on/off çalışma prensibine sahip oda sıcaklık kontrol birimi.	7537993	44
20	Vitotrol 100-Tip RT	Şalt çıkışlı oda termostatı Vitodens Connect/Trend/100-W ile kullanılmalıdır.	7141709	83
21	Vitotrol 100-Tip UTDB	Oda termostatı + Dijital zaman saati Vitodens 100-W/111-W ile kullanılmalıdır.	Z007691	177
22	Vitotrol 100-Tip UTDB RF	Kablosuz oda termostatı + Dijital zaman saati Vitodens 111-F ile kullanılmalıdır.	Z007692	320
23	Vitotrol 200-E	Kablolu uzaktan kumanda (PlusBus-katılımcısı)	Z017415	297
24	Oda sıcaklık sensörü (NTC 10 kOhm)	Vitotrol 200-E oda sıcaklığının ölçülebileceği uygun bir yere yerleştirilemez ise beraberinde kullanmak için sipariş edilmelidir.	7438537	125

Baca Aksesuarları

Vitodens 100-W, Vitodens 111-W,
Vitodens 111-F, Trend, Connect için

Hermetik Baca Aksesuarları: (60/100 mm)

Sıra No.	Tanım	Açıklama	Sipariş No.	Liste Fiyatı EURO
25	Dış duvar geçişi	Yatay hermetik dış duvar geçişi için kullanılır.	7545943	89
26	Uzatma 1,95 m		7545953	53
27	Uzatma 1 m		7545952	37
28	Uzatma 0,5 m		7545954	31
29	Dirsek 87°		7545946	36
30	Dirsek 45° (2 adet)		7545945	62
31	Çatı geçişi parçası (kiremit rengi)	Dikey çatı çıkışı için gereklidir.	7545947	143
32	Çatı geçişi kiremiti (kiremit rengi)		7183692	61
33	Düz çatı yakası 60/100		7545962	47
34	Redüksiyon	60/100 mm'den 80/125 mm'ye bağlantı durumunda gereklidir.	7373240	102

Yarı Hermetik Baca Aksesuarları (PPS): (60 mm)

Sıra No.	Tanım	Açıklama	Sipariş No.	Liste Fiyatı EURO
35	Uzatma 1,95 m		7545938	37
36	Uzatma 1 m		7545937	14,10
37	Uzatma 0,5 m		7545940	11,70
38	Dirsek 87°		7545936	11,70
39	Dirsek 45° (2 adet)		7545935	15,20
40	Redüksiyon	60 mm'den 80 mm'ye bağlantı durumunda gereklidir.	7373338	14,10

Vitodens 200-W



Sıra No.	Ürün Tanımı	Kontrol paneli	Teslimat İçeriği	Sipariş No.	Liste Fiyatı EURO
1	Vitodens 200-W, 49 kW	Vitotronic 100	Modülasyonlu ve fan destekli ön karışimli brülör, Lambda Pro Sistemi ile sabit sıcaklıkta işletme için kontrol paneli Bağlantıya hazır borulanmış ve kablolanmış durumda	B2HAI35	3.687
2	Vitodens 200-W, 60 kW			B2HAI36	4.651
3	Vitodens 200-W, 80 kW			B2HAI37	5.472
4	Vitodens 200-W, 99 kW			B2HAI38	5.637
5	Vitodens 200-W, 120 kW			B2HAI39	7.516
6	Vitodens 200-W, 150 kW			B2HAI40	8.370
7	Vitodens 200-W, 49 kW	Vitotronic 200	Modülasyonlu ve fan destekli ön karışimli brülör, Lambda Pro Sistemi ile dış hava sıcaklığına bağlı işletme için kontrol paneli Bağlantıya hazır borulanmış ve kablolanmış durumda	B2HAI41	4.037
8	Vitodens 200-W, 60 kW			B2HAI42	5.001
9	Vitodens 200-W, 80 kW			B2HAI43	5.822
10	Vitodens 200-W, 99 kW			B2HAI44	5.987
11	Vitodens 200-W, 120 kW			B2HAI45	7.866
12	Vitodens 200-W, 150 kW			B2HAI46	8.720

Isıtma devresi bağlantı seti

Sıra No.	Tanım	Açıklama	Sipariş No.	Liste Fiyatı EURO
13	Isıtma devresi bağlantı seti	Yüksek verimli devir kontrollü ısıtma devresi pompası, çek valf, emniyet ventili, doldurma ve boşaltma vanası Vitodens 200-W 49 ve 60 kW için gereklidir.	7369560	720
14	Isıtma devresi bağlantı seti	Yüksek verimli devir kontrollü ısıtma devresi pompası, çek valf, emniyet ventili, doldurma ve boşaltma vanası Vitodens 200-W 80 ve 99 kW için gereklidir.	7369578	862
15	Isıtma devresi bağlantı seti	Yüksek verimli devir kontrollü ısıtma devresi pompası, çek valf, emniyet ventili, doldurma ve boşaltma vanası Vitodens 200-W 120 ve 150 kW için gereklidir.	7369584	1.252

Vitodens 200 için

Sıra No.	Tanım	Açıklama	Sipariş No.	Liste Fiyatı EURO
16	Dahili ek bağlantı H1	Denge kabı sonrası karışım vanasız 1 adet pompa kontrolü için kullanılır.	7498513	114
17	Harici ek bağlantı AM1	Denge kabı sonrası karışım vanasız 2 adet pompa kontrolü için kullanılır.	7452092	163
18	Harici ek bağlantı EA1	Havuz-hamam uygulamalarında gereklidir.	7452091	314
19	Karışım vanası bağlantı seti	Karışım vanasına monte edilir. Viessmann üç yollu vana gövdesi sipariş edilmelidir. Bkz.3 yollu vana fiyat listesi. Yüzey temaslı sensör paket içeriğindedir.	ZK02940	683
20	Karışım vanası bağlantı seti	Duvara monte edilir. Uygulayıcı tarafından üç yollu vana, gövde ve motorunun tedarik edilmesi halinde gereklidir. Yüzey temaslı sensör paket içeriğindedir.	ZK02941	451
21	Gidiş sensörü ve kovani	Denge kabı uygulamalarında gereklidir (49-60 kW için).	ZK06716	114
22	Hidrolik denge kabı seti	Denge kabı için sensör, kovani ve otomatik purjör (80-99-120-150 kW için).	ZK06717	141
23	Boiler sensörü	Boiler kullanılması durumunda gereklidir.	7179114	96
24	Yerden ısıtma için limit termostat	Yerden ısıtma devresi için gereklidir.	7151729	225
25	Vitotrol 100-Tip UTDB	Oda termostati + Dijital zaman saati Vitotronic 100 ile kullanılmalıdır.	Z007691	177
26	Vitotrol 100-Tip UTDB RF2	Kablosuz oda termostati + Dijital zaman saati Vitotronic 100 ile kullanılmalıdır.	Z007692	320
27	Vitotrol 200A oda termostati	Oda termostati Vitotronic 200 ile kullanılmalıdır.	Z008341	185
28	Vitotrol 300A oda term.+Dijital zaman saati	Oda termostati + Dijital zaman saati Vitotronic 200 ile kullanılmalıdır.	Z008342	323
29	Oda sıcaklık sensörü	Vitotrol 300A ile kullanılmalıdır.	7438537	125
30	WiFi ve Vitoconnect ile veri iletişimi	Vitodens 200-W model tek cihazlar için OPTO2 kullanılmalıdır.	ZK03836	215
31	ViCare radyatör termostati	Isıtma sistemleri için oda sıcaklık kontrolü sağlayan, pil ile çalışan radyatör termostati. Entegre iletişim modülü veya Vitoconnect ile ısıtma sistemine bağlanır.	ZK03840	148
32	ViCare yerden ısıtma termostati	Entegre edilmiş kazanlar için ayrı oda kontrolü için yerden ısıtma termostati. İletişim modülü veya Vitoconnect ile bağlantılı olarak	ZK03838	273
33	ViCare iklim sensörü	Sıcaklık ve nem sensörü. ViCare zemin termostati ile bağlantılı olarak, her ısıtma bölgesi için bir iklim sensörü gereklidir.	ZK03839	44
34	ViCare sinyal tekrarlayıcı (Repeater)	Sıva üstü montaj için. ViCare bileşenlerinin daha iyi bağlantısı için radyo frekans ağının genişletilmesi.	ZK05390	90

Baca Aksesuarları

Vitodens 200 için

Hermetik Baca Aksesuarları: (80/125 mm) (49 ve 60 kW Vitodens'ler için)

	Tanım	Açıklama	Sipariş No.	Liste Fiyatı EURO
35	Dış duvar geçişi	Yatay hermetik dış duvar geçişi için kullanılır.	7435861	97
36	Uzatma 1 m		7194321	104
37	Uzatma 0,5 m		7194320	88
38	Dirsek 87°		7194323	85
39	Dirsek 45° (2 adet)		7194324	116
40	Çatı geçişi parçası (kiremit rengi)		7373272	291
41	Çatı geçişi kiremiti (kiremit rengi)		7373289	62
42	Redüksiyon	80/125 mm'den 110/150 mm'ye geçiş için kullanılır.	7373247	112

Hermetik Baca Aksesuarları: (110/150 mm) (80, 99, 120, 150 kW Vitodens'ler için)

	Tanım	Açıklama	Sipariş No.	Liste Fiyatı EURO
43	Dış duvar geçişi	Yatay hermetik dış duvar geçişi için kullanılır	7247544	193
44	Uzatma 1 m		7247537	149
45	Uzatma 0,5 m		7247536	127
46	Dirsek 87°		7721010	165
47	Dirsek 45° (2 adet)		7247540	220
48	Çatı geçişi parçası (kiremit rengi)		7373250	332

Yarı Hermetik Baca Aksesuarları (PPs): (80 mm) (49 ve 60 kW Vitodens'ler için)

	Tanım	Açıklama	Sipariş No.	Liste Fiyatı EURO
49	Uzatma 1,95 m		7194308	67
50	Uzatma 1 m		7194310	47
51	Uzatma 0,5 m		7194311	39
52	Dirsek 87°		7194314	37
53	Dirsek 45° (2 adet)		7194315	44
54	Redüksiyon 80/100	80 mm'den 100 mm'ye geçiş için kullanılır.	7373248	49

Yarı Hermetik Baca Aksesuarları (PPs): (100 mm) (80, 99, 120, 150 kW Vitodens'ler için)

	Tanım	Açıklama	Sipariş No.	Liste Fiyatı EURO
55	Uzatma 1,95 m		7247555	103
56	Uzatma 1 m		7247556	67
57	Uzatma 0,5 m		7247557	56
58	Dirsek 87°		7247560	41
59	Dirsek 45° (2 adet)		7247561	54
60	Redüksiyon 100/125	100 mm'den 125 mm'ye geçiş için kullanılır.	7180209	92

Baca Aksesuarları

Vitodens 200 için

Yarı Hermetik Baca Aksesuarları (PPs): (125 mm) (80, 99, 120, 150 kW Vitodens'ler için)

	Tanım	Açıklama	Sipariş No.	Liste Fiyatı EURO
61	Uzatma 2 m		7516577	153
62	Uzatma 1 m		7516580	61
63	Uzatma 0,5 m		7516583	47
64	Dirsek 87°		7516592	49
65	Dirsek 45° (2 adet)		7516595	88
66	Redüksiyon 125/150	125 mm'den 150 mm'ye geçiş için kullanılır.	7151836	153

Yarı Hermetik Baca Aksesuarları (PPs): (150 mm) (80, 99, 120, 150 kW Vitodens'ler için)

	Tanım	Açıklama	Sipariş No.	Liste Fiyatı EURO
67	Uzatma 2 m		7516578	199
68	Uzatma 1 m		7516581	88
69	Uzatma 0,5 m		7516584	54
70	Dirsek 87°		7516593	62
71	Dirsek 45° (2 adet)		7516596	114
72	Redüksiyon 150/200	150 mm'den 200 mm'ye geçiş için kullanılır.	7151838	208

Vitocell 100 Sıcak Su Boylerleri



Tek Serpantinli Boylerler

	Tanım	Açıklama	Sipariş No.	Liste Fiyatı EURO
1	Vitocell 100-W, 100 lt boyler	Duvar tipi cihazlar için alta yerleştirilen boyler	Z018458	641
2	Vitocell 100-W, 120 lt boyler	Duvar tipi cihazlar için alta yerleştirilen boyler	Z018459	1.256
3	Vitocell 100-W, 150 lt boyler	Duvar tipi cihazlar için alta yerleştirilen boyler	Z018461	1.343
4	Vitocell 100-V, 160 lt boyler	Tek serpantinli, renk inci beyazı, 482 l/h	Z018464	1.074
5	Vitocell 100-V, 200 lt boyler	Tek serpantinli, renk inci beyazı, 482 l/h	Z018468	1.106
6	Vitocell 100-V, 300 lt boyler	Tek serpantinli, renk inci beyazı, 584 l/h	Z021912	1.779
7	Vitocell 100-V, 500 lt boyler	Tek serpantinli, renk inci beyazı, 756 l/h	Z021941	2.524
8	Vitocell 100-V, 750 lt boyler	Tek serpantinli, renk gri, 1324 l/h	Z015311	3.703
9	Vitocell 100-V, 950 lt boyler	Tek serpantinli, renk gri, 1565 l/h	Z015312	4.968

Çift Serpantinli Boylerler

	Tanım	Açıklama	Sipariş No.	Liste Fiyatı EURO
10	Vitocell 100-B, 300 lt boyler	Çift serpantinli, renk inci beyazı, 928 l/h	Z021914	1.472
11	Vitocell 100-B, 400 lt boyler	Çift serpantinli, renk inci beyazı, 1186 l/h	Z021915	2.576
12	Vitocell 100-B, 500 lt boyler	Çift serpantinli, renk inci beyazı, 1272 l/h	Z021916	2.970
13	Vitocell 100-B, 750 lt boyler	Çift serpantinli, renk inci beyazı, 1968 l/h	Z021917	4.188
14	Vitocell 100-B, 950 lt boyler	Çift serpantinli, renk inci beyazı, 2176 l/h	Z021918	5.262

Boyer Aksesuarları

	Tanım	Açıklama	Sipariş No.	Liste Fiyatı EURO
15	Boyer emniyet ventili-1/2"	200 litreye kadar boylerde soğuk su hattına bağlanır.	9572228	7
16	Boyer emniyet ventili-3/4 "	300 litrenin üstü için soğuk su hattına bağlanır.	9572230	17,90
17	Boyer ısıtma pompası	40-70 kW'a kadar kazanlar için sirkülasyon pompası, Yonos Para 30/6	7172612	519
18	Boyer ısıtma pompası	70 kW'dan büyük kazanlar için sirkülasyon pompası, Vi Stratos 40/1-4 9h	7172613	1.662
19	Harici akım anodu	160 - 500 litre boyler için	7265008	416
20	Harici akım anodu	750 - 1.000 litre boyler için	ZK01536	813
21	Elektrikli ısıtıcı 2, 4 veya 6 kW (kademeli)	500 litre boyler için	Z021938	874
22	Elektrikli ısıtıcı 2, 4 veya 6 kW (kademeli)	500 litre boyler için	Z012677	877
23	Elektrikli ısıtıcı 2, 4 veya 6 kW (kademeli)	750 - 950 litre boyler için	Z012678	918
24	Elektrikli ısıtıcı 4, 8 veya 12 kW (kademeli)	750 - 950 litre boyler için	Z012682	835

Vitosol Güneş Enerjisi Paketleri

Çift serpantinli boylerli sistemler için güneş enerjisi paket

Sıra No.	Tanım	Açıklama	Sipariş No.	Liste Fiyatı EURO
25	Paket Vitosol 100-FM SV1F 3 - 4 kişilik bir aile için kullanma suyu ısıtma önerisi	<ul style="list-style-type: none">* 2 x Vitosol 100-FM SV1F 2,3 m2, 4,6 m2 toplam absorber yüzeyi* Güneş kolektörü sensör kılıf seti* Eğimli kiremit çatılar için montaj seti* Solar-Divicon sirkülasyon pompası PS10* Hızlı pürjör* Hava ayırıcı* Manuel doldurma pompası* Güneş enerjisi sistemi genişleme tankı 25 litre *1* Solar kontrol modülü SM1* Bağlantı boruları* Tyfocor G-LS 25 litre ısı taşıyıcı akışkan* Eğimli kiremit çatılar için çatı üstü montaj seti dahildir. <p><i>Boylar: Vitocell 100-B bivalent boylar ayrıca sipariş edilmelidir.</i> <i>Kazan: Vitodens cihazlar kullanılabilir.</i></p>	SK06043	3.649
26	Paket Vitosol 100-FM SV1F 3 - 4 kişilik bir aile için kullanma suyu ısıtma önerisi	<ul style="list-style-type: none">* 2 x Vitosol 100-FM SV1F 2,3 m2, 4,6 m2 toplam absorber yüzeyi* Güneş kolektörü sensör kılıf seti* Eğimli kiremit çatılar için montaj seti* Solar-Divicon sirkülasyon pompası PS10* Hızlı pürjör* Hava ayırıcı* Manuel doldurma pompası* Güneş enerjisi sistemi genişleme tankı 25 litre *1* Vitosolic 100, Tip SD1* Bağlantı boruları* Tyfocor G-LS 25 litre ısı taşıyıcı akışkan* Eğimli kiremit çatılar için çatı üstü montaj seti dahildir. <p><i>Boylar: Vitocell 100-B bivalent boylar ayrıca sipariş edilmelidir.</i> <i>Kazan: Yer tipi kazan veya Vitodens cihazlar kullanılabilir.</i></p>	SK06042	3.602

Not: Genişleme tankının hacmi, güneş enerjisi sisteminin hacmine göre kontrol edilmelidir.

Vitodens 200 Kaskad Sistemler



Sıra No.	Ürün tanımı	Sipariş No.	Liste Fiyatı EURO
1	Vitodens 200-W, 2x49 kW	B2HAL82	8.629
2	Vitodens 200-W, 2x60 kW	B2HAL83	10.557
3	Vitodens 200-W, 2x80 kW	B2HAL84	12.214
4	Vitodens 200-W, 2x99 kW	B2HAL85	12.544
5	Vitodens 200-W, 2x120 kW	B2HAL86	16.302
6	Vitodens 200-W, 2x150 kW	B2HA094	18.010
7	Vitodens 200-W, 3x49 kW	B2HAL87	12.451
8	Vitodens 200-W, 3x60 kW	B2HAL88	15.343
9	Vitodens 200-W, 3x80 kW	B2HAL89	17.821
10	Vitodens 200-W, 3x99 kW	B2HAL90	18.316
11	Vitodens 200-W, 3x120 kW	B2HAL91	23.953
12	Vitodens 200-W, 3x150 kW	B2HA100	26.515
13	Vitodens 200-W, 4x99 kW	B2HAL95	24.088
14	Vitodens 200-W, 4x120 kW	B2HAL96	31.604
15	Vitodens 200-W, 4x150 kW	B2HA106	35.020
16	Vitodens 200-W, 5x99 kW	B2HAM00	29.860
17	Vitodens 200-W, 5x120 kW	B2HAM01	39.255
18	Vitodens 200-W, 5x150 kW	B2HA112	43.525
19	Vitodens 200-W, 6x99 kW	B2HAM05	35.632
20	Vitodens 200-W, 6x120 kW	B2HAM06	46.906
21	Vitodens 200-W, 6x150 kW	B2HA118	52.030
22	Vitodens 200-W, 7x99 kW	B2HAM10	41.404
23	Vitodens 200-W, 7x120 kW	B2HAM11	54.557
24	Vitodens 200-W, 7x150 kW	B2HA124	60.535
25	Vitodens 200-W, 8x99 kW	B2HAM15	47.176
26	Vitodens 200-W, 8x120 kW	B2HAM16	62.208
27	Vitodens 200-W, 8x150 kW	B2HA130	69.040

Teslimat içeriği: Kaskad kontrol paneli Vitotronic 300-K (dış hava kompanzasyonlu), boiler sıcaklık kontrolü ve sensörü, hidrolik denge kabı için daldırma tip sıcaklık sensörü ve kovani, hidrolik denge kabı için otomatik pürjör (sadece 80, 99, 120 ve 150kW)

Not: 1 direkt ısıtma devresi, boiler ve sıcak su resirkülasyon pompası (Z-Pompa) kontrolü. İlave kontroller için aksesuar gereklidir. Kaskad sistemdeki her bir Vitodens 200-W ile birlikte; 49 ve 60 kW kapasiteleri için ısıtma devresi bağlantı seti, 80 kW ve üst kapasiteler için OEM pompa ve emniyet ventili sipariş edilmelidir.

Vitodens 200 kaskad sistemler için

Sıra No.	Tanım	Açıklama	Sipariş No.	Liste Fiyatı EURO
1	OEM Pompa Seti 80 ve 99 kW için	Kaskad sistemdeki her kazan için 1 adet kullanılmalıdır. Çek valf, gidiş ve dönüş kapatma vanaları, doldurma ve boşaltma muslukları, membranlı genişleme tankı için branşman, pompa elektrik kablosu uygulayıcı tarafından temin edilmelidir.	ZK01294	280
2	OEM Pompa Seti 120 ve 150 kW için	Kaskad sistemdeki her kazan için 1 adet kullanılmalıdır. Çek valf, gidiş ve dönüş kapatma vanaları, doldurma ve boşaltma muslukları, membranlı genişleme tankı için branşman, pompa elektrik kablosu uygulayıcı tarafından temin edilmelidir.	ZK01295	298
3	4 bar emniyet ventili	Kaskad sistemdeki her kazan için 1 adet kullanılmalıdır. 80 ve 99 kW için kullanılır.	7826554	50
4	6 bar emniyet ventili	Kaskad sistemdeki her kazan için 1 adet kullanılmalıdır. 120 ve 150 kW için kullanılır.	7835603	68
5	2. ve 3. ısıtma devresi için elektronik kontrol kartı	Vitotronic 300-K, Tıp MW2B'ye monte etmek için elektronik kontrol kartı Karışım vanalı iki ısıtma devresinin kontrolü için. Karışım vanası motorları için bağlantılar, gidiş suyu sıcaklık sensörü (NTC 10 KOhm) ve ısıtma devresi pompaları. Karışım vanası motoru için fiş ve her ısıtma devresi için ısıtma devresi pompası.	ZK05916	506

Not: Üç yollu (gövde+motor) vana uygulayıcı tarafından tedarik edildiğinde her zon için yüzey temaslı veya daldırma tip sensör gerekir. Pompa elektrik kablosu uygulayıcı tarafından temin edilmelidir. Karışım vanası motoru elektrik kablosu flanşlı tiplerde uygulayıcı tarafından temin edilmelidir.

6	Karışım vanalı bir ısıtma devresi için karışım vanası bağlantı seti	Viessmann karışım vanaları DN 20 - 50, R 1/2 - 1 1/4 için 4 m fişli bağlantı kablosu ile karışım vanası motorlu elektronik modül (flanşlı karışım vanaları için kullanılmaz). Gidiş suyu sıcaklık sensörü (yüzey temaslı tip sensör (NTC 10 KOhm) ve 5,8 m fişli bağlantı kablosu) Isıtma devresi pompası için bağlantı fişi.	7441998	550
7	Karışım vanası motor seti	Viessmann DN 40 ve 50 flanşlı karışım vanası gövdeleri ile birlikte kullanılır. Karışım vanası motoru ve fişi Yüzey temaslı tip gidiş suyu sıcaklık sensörü ve fişli bağlantı kablosu Pompa bağlantı fişi	ZK06866	756
8	Karışım vanası motor seti	Viessmann DN 65 - 100 flanşlı karışım vanası gövdeleri ile birlikte kullanılır. Karışım vanası motoru ve fişi Yüzey temaslı tip gidiş suyu sıcaklık sensörü ve fişli bağlantı kablosu Pompa bağlantı fişi	ZK06867	870
9	Harici ek bağlantı EA1	Havuz zonunda kullanılır.	7452091	314
10	Yüzey temaslı tip sensör (NTC 10 KOhm)	Bağlantı kablolu (5,8 m uzunluğunda) ve fişli	7426463	108
11	Daldırma tip sensör (NTC 10 KOhm)	Bağlantı kablolu (5,8 m uzunluğunda) ve fişli	7438702	108
12	Limit termostat, yüzey temaslı tip	Yerden ısıtma devrelerinde kullanımı gereklidir. Her bir yerden ısıtma devresinin gidişine monte edilir. Metal borulara veya ara parçalara monte edilmelidir.	7151729	225
13	Vitotrol 200A Oda termostatu	Dijital ekranlı, modülasyonlu, kablolu tip, 1 ısıtma devresi için.	Z008341	185
14	Vitotrol 300A	Programlanabilir oda termostatu, dijital ekranlı, modülasyonlu, kablolu tip, 1 ısıtma devresi için.	Z008342	323
15	Vitogate 200 KNX	Isı üreticileri için ısıtma sistemlerinin Vitotronic kontrol paneli ile KNX sistemine entegre edilmek için	Z012827	1.504
16	Vitogate 300 Bina otomasyonu bağlantı modülü	BACnet veya Modbus üzerinden bina otomasyon sistemine bağlantı için	Z025694	1.751
17	Su yumuşatma sistemi 2T	500-1000 kW arası. Otomatik su yumuşatma sistemi, reçine tuzu ilk dolumu ile teslim edilmemektedir.	7635379	865
18	Su yumuşatma sistemi 3T	1000-2000 kW arası. Otomatik su yumuşatma sistemi, reçine tuzu ilk dolumu ile teslim edilmemektedir.	7635380	989
19	Reçine tuzu (25 kg paket)	İlk ve ilave dolum için.	7026967	18
20	Nötralizasyon cihazı	50 - 500 kW Kaskad sistemler (nötralizasyon granülü 8 kg ile)	7441823	306
21	Nötralizasyon cihazı	501 - 1.500 kW Kaskad sistemler (nötralizasyon granülü 25 kg ile)	7437829	863
22	Nötralizasyon granülü 8 kg	İlave dolum için.	9521702	120
23	Nötralizasyon granülü 25 kg	İlave dolum için.	9521748	228

Kaskad Baca Sistemleri

Sıra No.	Tanım	Açıklama	Sipariş No.	Liste Fiyatı EURO
Sıralı yerleştirme				
1	Kaskad baca seti Ø 150 mm, maks. 30 m	2x49 ve 2x60 kW Kaskad sistem	ZK00675	500
2	Kaskad baca seti Ø 200 mm, maks. 30 m	2x80 ve 2x99 kW Kaskad sistem	ZK00676	823
3	Kaskad baca seti Ø 250 mm, maks. 30 m	2x120 ve 2x150 kW Kaskad sistem	ZK00677	1.867
4	Kaskad baca seti Ø 250 mm, maks. 30 m	3x120 ve 3x150 kW Kaskad sistem	ZK00680	2.423
5	Kaskad baca seti Ø 200 mm, maks. 30 m	4x80 ve 4x99 kW Kaskad sistem	ZK00682	1.323
6	Kaskad baca seti Ø 250 mm, maks. 16 m	4x120 ve 4x150 kW Kaskad sistem	ZK00683	2.930
7	Kaskad baca seti Ø 250 mm, maks. 30 m	5x99 kW Kaskad sistem	ZK02637	3.486
8	Kaskad baca seti Ø 250 mm, maks. 30 m	7x99 ve 8x99 kW Kaskad sistem	ZK00688	4.484
Sırt sırta yerleştirme				
10	Kaskad baca seti Ø 250 mm	4x80 ve 4x99 kW Kaskad sistem	ZK00690	2.358
11	Kaskad baca seti Ø 250 mm	8x99 kW Kaskad sistem	ZK00694	3.912

12	Şaft temel donanımı Ø 160 mm	Destek dirseği, yerleştirme rayı, şaft kapağı, şaft içi mesafe parçası (5 adet) Baca şapkası uygulayıcı tarafından yapılmalıdır.	7180237	631
13	Şaft içi mesafe parçası Ø 160 mm	3 adet	7167173	54
14	Duvar havalandırma kapağı Ø 160 mm		7516599	200
15	4 m uzatma Ø 160 mm	2 x 2m	7516575	364
16	2 m uzatma Ø 160 mm		7516578	199
17	1 m uzatma Ø 160 mm		7516581	88
18	0,5 m uzatma Ø 160 mm		7516584	54
19	Dirsek 87 ° Ø 160 mm		7516593	62
20	Dirsek 45 ° Ø 160 mm	2 adet	7516596	114
21	Adaptör Ø 160 mm'den Ø 200 mm'ye		7151838	208
22	Şaft temel donanımı Ø 200 mm	Destek dirseği, yerleştirme rayı, şaft kapağı, şaft içi mesafe parçası (5 adet). Baca şapkası uygulayıcı tarafından yapılmalıdır.	7180258	964
23	Şaft içi mesafe parçası Ø 200 mm	3 adet	7339810	158
24	Duvar havalandırma kapağı Ø 200 mm		7339811	235
25	2 m uzatma Ø 200 mm		7339803	206
26	1 m uzatma Ø 200 mm		7339802	141
27	0,5 m uzatma Ø 200 mm		7339801	109
28	Dirsek 87 ° Ø 200 mm		7339807	237
29	Dirsek 45 ° Ø 200 mm	2 adet	7339806	375
30	Şaft temel donanımı Ø 250 mm	Destek dirseği, yerleştirme rayı, şaft kapağı, şaft içi mesafe parçası (5 adet). Baca şapkası uygulayıcı tarafından yapılmalıdır.	7452860	1.846
31	Şaft içi mesafe parçası Ø 250 mm	3 adet	7452861	187
32	Duvar havalandırma kapağı Ø 250 mm		7452868	153
33	2 m uzatma Ø 250 mm		7452862	492
34	1 m uzatma Ø 250 mm		7452863	313
35	0,5 m uzatma Ø 250 mm		7452864	225
36	Dirsek 87 ° Ø 250 mm		7452866	508
37	Dirsek 45 ° Ø 250 mm	2 adet	7452867	779

3 Yollu Vana Gövdeleri



Kaynaklı karışım vanası



Flanşlı karışım vanası



Özel 3 yollu karışım vanası

	Tanım	Açıklama	Sipariş No.	Liste Fiyatı EURO
1	DN 20 Kaynaklı karışım vanası gövdesi	Radyatörlü ısıtma: 18 - 26 kW, yerden ısıtma: 9 - 14 kW	7071977	236
2	DN 25 Kaynaklı karışım vanası gövdesi	Radyatörlü ısıtma: 27 - 40 kW, yerden ısıtma: 15 - 20 kW	7002777	278
3	DN 32 Kaynaklı karışım vanası gövdesi	Radyatörlü ısıtma: 41 - 60 kW, yerden ısıtma: 21 - 32 kW	7002778	306
4	DN 40 Kaynaklı karışım vanası gövdesi	Radyatörlü ısıtma: 61 - 95 kW, yerden ısıtma: 33 - 50 kW	7002779	369
5	DN 50 Kaynaklı karışım vanası gövdesi	Radyatörlü ısıtma: 96 - 150 kW, yerden ısıtma: 51 - 75 kW	7036424	358
6	DN 40 Flanşlı karışım vanası gövdesi	Radyatörlü ısıtma: 120 - 180 kW, yerden ısıtma: 60 - 90 kW	9522482	392
7	DN 50 Flanşlı karışım vanası gövdesi	Radyatörlü ısıtma: 181 - 300 kW, yerden ısıtma: 91 - 150 kW	9522483	551
8	DN 65 Flanşlı karışım vanası gövdesi	Radyatörlü ısıtma: 301 - 470 kW, yerden ısıtma: 151 - 240 kW	9522484	654
9	DN 80 Flanşlı karışım vanası gövdesi	Radyatörlü ısıtma: 471 - 710 kW, yerden ısıtma: 241 - 360 kW	9522485	1.200
10	DN 100 Flanşlı karışım vanası gövdesi	Radyatörlü ısıtma: 711 - 1200 kW, yerden ısıtma: 361 - 600 kW	9522486	1.615
11	Özel 3 yollu karışım vanası R 1/2"	Lehim bağlantısı iç Ø 15 - Ø 18 mm veya vidalı bağlantı R 1/2". Yerleştirme parçaları da birlikte sipariş edilmelidir. Yerden ısıtma sistemlerine de uygundur.	7338213	230
12	Özel 3 yollu karışım vanası R 3/4"	Lehim bağlantısı iç Ø 22 veya vidalı bağlantı R 3/4". Yerleştirme parçaları da birlikte sipariş edilmelidir. Yerden ısıtma sistemlerine de uygundur.	7338214	277
13	Özel 3 yollu karışım vanası R 1"	Lehim bağlantısı iç Ø 28 veya vidalı bağlantı R 1". Yerleştirme parçaları da birlikte sipariş edilmelidir. Yerden ısıtma sistemlerine de uygundur.	7338215	308
14	Vidalı bağlantı - yerleştirme parçaları R 1/2"	Özel 3 yollu karışım vanası için 1 takım.	7338229	30
15	Vidalı bağlantı - yerleştirme parçaları R 3/4"	Özel 3 yollu karışım vanası için 1 takım.	7338230	29
16	Vidalı bağlantı - yerleştirme parçaları R 1"	Özel 3 yollu karışım vanası için 1 takım.	7338231	52

Satış şartları:

1. Fiyatlarımıza KDV dahil değildir.
2. Gelebilecek yeni vergiler ve vergi artışları aynı oranda fiyatlara yansıtılacaktır.
3. Fiyatlar ödeme tarihindeki TCMB efektif döviz satış kuru üzerinden TL'ye çevrilecektir.
4. İstanbul, Bursa, Ankara, İzmir, Antalya, Konya, Gaziantep ve Samsun depo teslimidir.
5. Genel satış şartlarımız geçerlidir.

ÜNMAK AIR-TECH MONOBLOK ISI POMPASI



TİP	KAPASİTE		Elektrik Bağlantısı	Elektrikli Isıtıcı Kapasitesi	FİYAT \$	
	Isıtma kapasitesi	Soğutma kapasitesi			Nakit	K.Kartı (9 Taksit)
ÜNMBHP-08	8 kW	8,2 kW	Monofaze	3 kW	\$ 2.720	\$ 3.100
ÜNMBHP-10	10 kW	10,1 kW	Monofaze	3 kW	\$ 2.980	\$ 3.390
ÜNMBHP-12	12 kW	11,9 kW	Monofaze	3 kW	\$ 3.415	\$ 3.890
ÜNMBHP-14	14 kW	14,1 kW	Monofaze	3 kW	\$ 3.670	\$ 4.180
ÜNMBHP-16	16 kW	15,7 kW	Monofaze	3 kW	\$ 3.870	\$ 4.410

MENÜ ►

Açıklamalar:

- Fiyatlarımız Amerikan Doları (USD) cinsinden olup %20 KDV dahil DEĞİLDİR. Ödeme günündeki T.C.M.B. efektif döviz satış kuru geçerli olacaktır.
- Teslimattan önce kdv ve vergilerde oluşacak değişiklikler fiyata yansıtılacaktır.
- Ön ödemesi alınmayan siparişler için teslim tarihindeki fiyatlar geçerlidir.
- Ortalama vadeyi aşan ve karşılıksız çeklere aylık %5 vade farkı uygulanır.
- Parsiyel alımlarda nakliye alıcıya aittir. Mal alıcının rizikosunda taşınır, ancak yazılı olarak verilen talimat ile bedeli mukabil yol sigortası yapılır.
- Yayınlanacak yeni liste bu listeyi geçersiz kılar.
- ÜNMAK'ın teknik ölçüleri, ürün özellikleri, bilgileri ve şemaları haber vermeden değiştirme hakkı saklıdır. Ürün teknik bilgi ve şemalar örnek gösterilerek Ünmak sorumlu tutulamaz.
- Verilen bütün bilgiler Ünmak'ın izni olmadan kullanılamaz ve kopyalanamaz.

Ürün Özellikleri:

- Bütün modellerde dahili sirkülasyon pompası ve 5 lt genişleme tankı mevcuttur. (Genleşme tankı hesabı yapıldıktan sonra ihtiyaç halinde sisteme ikinci genişleme tankı ilave edilmelidir.)
- Soğutma kapasitesi 35 °C ortam sıcaklığında, 23/18 °C çıkış sıcaklığında ölçülmüştür.
- Cihazlarda dahili Wi-Fi mevcuttur. Cihazlar uzaktan online uygulama ile kontrol edilebilmektedir.
- Cihazların dahili don koruma özelliği mevcuttur. Don korumanın etkili olabilmesi için elektriğin açık olması gerekmektedir.
- Cihazlar 8 adede kadar kaskad yapılabilir.
- Yüksek veya düşük voltajdan kaynaklanan arızalar ve tesisat kaynaklı oluşabilecek arızalar garanti kapsamı dışındadır.
- Devreye alma işlemi ÜNMAK yetkili servisleri tarafından yapılması gerekmektedir. Yetkili servis tarafından yapılamayan çalıştırmalar garanti kapsamı dışındadır.
- Ürünler teslim tarihinden itibaren 2 yıl garantilidir.

Sirküler: 2025/1
Tarih: 24.01.2025



ÜKY/ECOPEL Serisi TAM OTOMATİK PELET YAKITLI KAT KALORİFERİ

TİP	KAPASİTE		FİYAT ₺
	Kw	Kcal/h	
ÜKY/ECOPEL-24	24	20.640	96.540
ÜKY/ECOPEL-36	36	30.960	117.935
ÜKY/ECOPEL-48	48	41.280	146.610

MENÜ ▶

- Tüm ecopel modellerinde rediktörlü akuple pelet brülörü, sirkülasyon pompası, fan, kontrol paneli, emniyet ventili, manometre, yakıt dozajlama rotary ünitesi, ateşleme elektrodu, baca sıcaklık probu ve mekanik temizleme yayları mevcuttur.
- Ecopel 24 ve 36 KW modellerde kapalı genleşme tankı kazanın içinde, 48 KW modelde pakete ek olarak verilir.
- Kazanlarımız CE Belgeli ve 2 yıl garantilidir.
- Fiyatlarımıza %20 KDV dahil değildir.
- Parsiyel alımlarda nakliye alıcıya aittir.
- Teslimattan önce kdv ve vergilerde oluşacak değişiklikler fiyata yansıtılacaktır.
- Ödemesi alınmayan siparişler için teslim tarihindeki fiyatlar geçerlidir.
- Ortalama vadeyi aşan ve karşılıksız çeklere aylık %3 vade farkı uygulanır.
- İhbarsız fiyat değiştirme hakkımız saklıdır.
- Mal alıcının rizikosunda taşınır, ancak yazılı olarak verilen talimat ile bedeli mukabil yol sigortası yapılır.
- Yayınlanacak yeni liste bu listeyi geçersiz kılar.
- ÜNMAK'ın teknik ölçüleri, ürün özellikleri, bilgileri ve şemaları haber vermeden değiştirme hakkı saklıdır.
- Ürün teknik bilgi ve şemalar örnek gösterilerek Ünmak sorumlu tutulamaz.
- Verilen bütün bilgiler Ünmak'ın izni olmadan kullanılamaz ve kopyalanamaz.

Sirküler: 2025/1
Tarih: 24.01.2025



ÜKY/TECHNOPEL Serisi TAM OTOMATİK PELET YAKITLI KAT KALORİFERİ

TİP	KAPASİTE		FİYAT ₺
	Kw	Kcal/h	
ÜKY/TECHNOPEL-15	15	12.900	104.675
ÜKY/TECHNOPEL-24	24	20.640	120.825
ÜKY/TECHNOPEL-36	36	30.960	145.480
ÜKY/TECHNOPEL-48	48	41.280	168.330

MENÜ ▶

- Tüm TechnoPel modellerinde rediktörlü besleme sistemi, sirkülasyon pompası, baca emiş fanı, kontrol paneli, emniyet ventili, manometre, ateşleme elektrodu, baca sıcaklık probu ve mekanik temizleme yayları mevcuttur.
- TechnoPel 15,24 ve 36 KW modellerde kapalı genleşme tankı kazanın içinde, 48 KW modelde pakete ek olarak verilir.
- Kazanlarımız CE Belgeli ve 2 yıl garantilidir.
- Fiyatlarımıza %20 KDV dahil değildir.
- Parsiyel alımlarda nakliye alıcıya aittir.
- Teslimattan önce kdv ve vergilerde oluşacak değişiklikler fiyata yansıtılacaktır.
- Ödemesi alınmayan siparişler için teslim tarihindeki fiyatlar geçerlidir.
- Ortalama vadeyi aşan ve karşılıksız çeklere aylık %3 vade farkı uygulanır.
- İhbarsız fiyat değiştirme hakkımız saklıdır.
- Mal alıcının rizikosunda taşınır, ancak yazılı olarak verilen talimat ile bedeli
- ÜNMAK'ın teknik ölçüleri, ürün özellikleri, bilgileri ve şemaları haber vermeden değiştirme hakkı saklıdır.
- Ürün teknik bilgi ve şemalar örnek gösterilerek Ünmak sorumlu tutulamaz.
- Verilen bütün bilgiler Ünmak'ın izni olmadan kullanılamaz ve kopyalanamaz.



ÜKY/DUOPEL Serisi TAM OTOMATİK PELET YAKITLI KAT KALORİFERİ

TİP	KAPASİTE		FİYAT ₺
	Kw	Kcal/h	
ÜKY/DUOPEL-25	25	21.500	90.580
ÜKY/DUOPEL-40	40	34.400	101.200
ÜKY/DUOPEL-60	60	51.600	109.000
ÜKY/DUOPEL-80	80	68.800	116.755
ÜKY/DUOPEL-100	100	86.000	126.240

MENÜ ►

- Tüm ÜKY/DUOPEL modellerinde redüktörlü akuple brülör sistemi ve kontrol paneli fiyata dahildir.
- ÜKY/DUOPEL-25,40,60 modellerinde sirkülasyon pompası fiyata dahildir.
- ÜKY/DUOPEL-80 ve 100 modellerinde sirkülasyon pompası fiyata dahil değildir.
- Kazanlarımız CE Belgeli ve 2 yıl garantilidir.
- Fiyatlarımıza %20 KDV dahil değildir.
- Parsiyel alımlarda nakliye alıcıya aittir.
- Teslimattan önce kdv ve vergilerde oluşacak değişiklikler fiyata yansıtılacaktır.
- Ödemesi alınmayan siparişler için teslim tarihindeki fiyatlar geçerlidir.
- Ortalama vadeyi aşan ve karşılıksız çeklere aylık %3 vade farkı uygulanır.
- İhbarsız fiyat değiştirme hakkımız saklıdır.
- Mal alıcının rizikosunda taşınır, ancak yazılı olarak verilen talimat ile bedeli mukabil yol sigortası yapılır.
- ÜNMAK'ın teknik ölçüleri, ürün özellikleri, bilgileri ve şemaları haber vermeden değiştirme hakkı saklıdır.
- Ürün teknik bilgi ve şemalar örnek gösterilerek Ünmak sorumlu tutulamaz.
- Verilen bütün bilgiler Ünmak'ın izni olmadan kullanılamaz ve kopyalanamaz.



ÜKY/DUO Serisi OTOMATİK VE MANUEL YÜKLEMELİ KAT KALORİFERİ

TİP	KAPASİTE		FİYAT ₺
	Kw	Kcal/h	
ÜKY/DUO-25	29	25.000	77.180
ÜKY/DUO-40	52	40.000	85.075
ÜKY/DUO-60	70	60.000	96.440
ÜKY/DUO-80	93	80.000	106.340
ÜKY/DUO-100	116	100.000	116.600

MENÜ ►

- Tüm ÜKY/DUO modellerinde rediktörlü besleme sistemi ve kontrol paneli fiyata dahildir.
- ÜKY-DUO-25,40,60 modellerinde sirkülasyon pompası fiyata dahildir.
- ÜKY-DUO-80,100 modellerinde sirkülasyon pompası fiyata dahil değildir.
- Kazanlarımız CE Belgeli ve 2 yıl garantilidir.
- Fiyatlarımıza %20 KDV dahil değildir.
- Parsiyel alımlarda nakliye alıcıya aittir.
- Teslimattan önce kdv ve vergilerde oluşacak değişiklikler fiyatlara yansıtılacaktır.
- Ödemesi alınmayan siparişler için teslim tarihindeki fiyatlar geçerlidir.
- Ortalama vadeyi aşan ve karşılıksız çeklere aylık %3 vade farkı uygulanır.
- İhbarsız fiyat değiştirme hakkımız saklıdır.
- Mal alıcının rizikosunda taşınır, ancak yazılı olarak verilen talimat ile bedeli mukabil yol sigortası yapılır.
- Yayınlanacak yeni liste bu listeyi geçersiz kılar.
- ÜNMAK'ın teknik ölçüleri, ürün özellikleri, bilgileri ve şemaları haber vermeden değiştirme hakkı saklıdır.
- Ürün teknik bilgi ve şemalar örnek gösterilerek Ünmak sorumlu tutulamaz.
- Verilen bütün bilgiler Ünmak'ın izni olmadan kullanılamaz ve kopyalanamaz.



ÜKY/Y Serisi OTOMATİK YÜKLEMELİ KAT KALORİFERİ

TİP	KAPASİTE		FİYAT ₺
	Kw	Kcal/h	
ÜKY/Y 25	29	25.000	70.170
ÜKY/Y 34	40	34.000	74.570
ÜKY/Y 45	52	45.000	80.980
ÜKY/Y 60	70	60.000	89.125
ÜKY/Y 80	93	80.000	97.180
ÜKY/Y 100	116	100.000	106.825

MENÜ ►

- Tüm ÜKY/Y modellerinde redüktörlü besleme sistemi ve kontrol paneli fiyata dahildir.
- ÜKY-Y 25,34,45,60 modellerinde sirkülasyon pompası fiyata dahildir.
- ÜKY-Y 80,100 modellerinde sirkülasyon pompası fiyata dahil değildir.
- Kazanlarımız CE Belgeli ve 2 yıl garantilidir.
- Fiyatlarımıza %20 KDV dahil değildir.
- Parsiyel alımlarda nakliye alıcıya aittir.
- Teslimattan önce kdv ve vergilerde oluşacak değişiklikler fiyatlara yansıtılacaktır.
- Ödemesi alınmayan siparişler için teslim tarihindeki fiyatlar geçerlidir.
- Ortalama vadeyi aşan ve karşılıksız çeklere aylık %3 vade farkı uygulanır.
- İhbarsız fiyat değiştirme hakkımız saklıdır.
- Mal alıcının rizikosunda taşınır, ancak yazılı olarak verilen talimat ile bedeli mukabil yol sigortası yapılır.
- Yayınlanacak yeni liste bu listeyi geçersiz kılar.
- ÜNMAK'ın teknik ölçüleri, ürün özellikleri, bilgileri ve şemaları haber vermeden değiştirme hakkı saklıdır.
- Ürün teknik bilgi ve şemalar örnek gösterilerek Ünmak sorumlu tutulamaz.
- Verilen bütün bilgiler Ünmak'ın izni olmadan kullanılamaz ve kopyalanamaz.



ÜKY/YKB Serisi OTOMATİK KÜL BOŞALTMALI KAT KALORİFERİ

TİP	KAPASİTE		FİYAT ₺
	Kw	Kcal/h	
ÜKY/YKB-25	29	25.000	83.110
ÜKY/YKB-45	52	45.000	94.645
ÜKY/YKB-60	70	60.000	100.225
ÜKY/YKB-80	93	80.000	109.080
ÜKY/YKB-100	116	100.000	120.900

MENÜ ►

- Tüm ÜKY/YKB modellerinde redüktörlü besleme sistemi ve kontrol paneli fiyata dahildir.
- ÜKY/YKB 25,34,45,60 modellerinde sirkülasyon pompası fiyata dahildir.
- ÜKY/YKB 80,100 modellerinde sirkülasyon pompası fiyata dahil değildir.
- Kazanlarımız CE Belgeli ve 2 yıl garantilidir.
- Fiyatlarımıza %20 KDV dahil değildir.
- Parsiyel alımlarda nakliye alıcıya aittir.
- Teslimattan önce kdv ve vergilerde oluşacak değişiklikler fiyatlara yansıtılacaktır.
- Ödemesi alınmayan siparişler için teslim tarihindeki fiyatlar geçerlidir.
- Ortalama vadeyi aşan ve karşılıksız çeklere aylık %3 vade farkı uygulanır.
- İhbarsız fiyat değiştirme hakkımız saklıdır.
- Mal alıcının rizikosunda taşınır, ancak yazılı olarak verilen talimat ile bedeli mukabil yol sigortası yapılır.
- Yayınlanacak yeni liste bu listeyi geçersiz kılar.
- ÜNMAK'ın teknik ölçüleri, ürün özellikleri, bilgileri ve şemaları haber vermeden değiştirme hakkı saklıdır.
- Ürün teknik bilgi ve şemalar örnek gösterilerek Ünmak sorumlu tutulamaz.
- Verilen bütün bilgiler Ünmak'ın izni olmadan kullanılamaz ve kopyalanamaz.



ÜKY/D2 Serisi MANUEL YÜKLEMELİ KAT KALORİFERİ

TİP	KAPASİTE		FİYAT ₺
	Kw	Kcal/h	
ÜKY/D2-25	29	25.000	53.110
ÜKY/D2-40	46	40.000	60.340
ÜKY/D2-60	70	60.000	72.090
ÜKY/D2-80	93	80.000	81.510
ÜKY/D2-100	116	100.000	92.860

MENÜ ►

- Tüm ÜKY/D2 modellerinde kontrol paneli ve fan fiyata dahildir.
- ÜKY/D2 25,40,60 modellerinde sirkülasyon pompası fiyata dahildir.
- ÜKY/D2 80,100 modellerinde sirkülasyon pompası fiyata dahil değildir.
- Kazanlarımız CE Belgeli ve 2 yıl garantilidir.
- Fiyatlarımıza %20 KDV dahil değildir.
- Parsiyel alımlarda nakliye alıcıya aittir.
- Teslimattan önce kdv ve vergilerde oluşacak değişiklikler fiyatlara yansıtılacaktır.
- Ödemesi alınmayan siparişler için teslim tarihindeki fiyatlar geçerlidir.
- Ortalama vadeyi aşan ve karşılıksız çeklere aylık %3 vade farkı uygulanır.
- İhbarsız fiyat değiştirme hakkımız saklıdır.
- Mal alıcının rizikosunda taşınır, ancak yazılı olarak verilen talimat ile bedeli mukabil yol sigortası yapılır.
- ÜNMAK'ın teknik ölçüleri, ürün özellikleri, bilgileri ve şemaları haber vermeden değiştirme hakkı saklıdır.
- Ürün teknik bilgi ve şemalar örnek gösterilerek Ünmak sorumlu tutulamaz.
- Verilen bütün bilgiler Ünmak'ın izni olmadan kullanılamaz ve kopyalanamaz.



ÜKY Serisi MANUEL YÜKLEMELİ KAT KALORİFERİ

TİP	KAPASİTE		FİYAT ₺
	Kw	Kcal/h	
ÜKY-16	19	16.000	44.580
ÜKY-25	29	25.000	50.930
ÜKY-34	40	34.000	54.000
ÜKY-45	52	45.000	61.890
ÜKY-60	70	60.000	69.045
ÜKY-80	93	80.000	79.120
ÜKY-100	116	100.000	90.075

MENÜ ►

- Tüm ÜKY modellerinde kontrol paneli ve fan fiyata dahildir.
- ÜKY 16,25,34,45,60 modellerinde sirkülasyon pompası fiyata dahildir.
- ÜKY 80,100 modellerinde sirkülasyon pompası fiyata dahil değildir.
- Kazanlarımız CE Belgeli ve 2 yıl garantilidir.
- Fiyatlarımıza %20 KDV dahil değildir.
- Parsiyel alımlarda nakliye alıcıya aittir.
- Teslimattan önce kdv ve vergilerde oluşacak değişiklikler fiyatlara yansıtılacaktır.
- Ödemesi alınmayan siparişler için teslim tarihindeki fiyatlar geçerlidir.
- Ortalama vadeyi aşan ve karşılıksız çeklere aylık %3 vade farkı uygulanır.
- İhbarsız fiyat değiştirme hakkımız saklıdır.
- Mal alıcının rizikosunda taşınır, ancak yazılı olarak verilen talimat ile bedeli mukabil yol sigortası yapılır.
- Yayınlanacak yeni liste bu listeyi geçersiz kılar.
- ÜNMAK'ın teknik ölçüleri, ürün özellikleri, bilgileri ve şemaları haber vermeden değiştirme hakkı saklıdır.
- Ürün teknik bilgi ve şemalar örnek gösterilerek Ünmak sorumlu tutulamaz.
- Verilen bütün bilgiler Ünmak'ın izni olmadan kullanılamaz ve kopyalanamaz.



ÜKY/D2 Serisi MANUEL YÜKLEMELİ KAT KALORİFERİ

TİP	KAPASİTE		FİYAT ₺
	Kw	Kcal/h	
ÜKY/D2-25	29	25.000	53.110
ÜKY/D2-40	46	40.000	60.340
ÜKY/D2-60	70	60.000	72.090
ÜKY/D2-80	93	80.000	81.510
ÜKY/D2-100	116	100.000	92.860

MENÜ ►

- Tüm ÜKY/D2 modellerinde kontrol paneli ve fan fiyata dahildir.
- ÜKY/D2 25,40,60 modellerinde sirkülasyon pompası fiyata dahildir.
- ÜKY/D2 80,100 modellerinde sirkülasyon pompası fiyata dahil değildir.
- Kazanlarımız CE Belgeli ve 2 yıl garantilidir.
- Fiyatlarımıza %20 KDV dahil değildir.
- Parsiyel alımlarda nakliye alıcıya aittir.
- Teslimattan önce kdv ve vergilerde oluşacak değişiklikler fiyatlara yansıtılacaktır.
- Ödemesi alınmayan siparişler için teslim tarihindeki fiyatlar geçerlidir.
- Ortalama vadeyi aşan ve karşılıksız çeklere aylık %3 vade farkı uygulanır.
- İhbarsız fiyat değiştirme hakkımız saklıdır.
- Mal alıcının rizikosunda taşınır, ancak yazılı olarak verilen talimat ile bedeli mukabil yol sigortası yapılır.
- ÜNMAK'ın teknik ölçüleri, ürün özellikleri, bilgileri ve şemaları haber vermeden değiştirme hakkı saklıdır.
- Ürün teknik bilgi ve şemalar örnek gösterilerek Ünmak sorumlu tutulamaz.
- Verilen bütün bilgiler Ünmak'ın izni olmadan kullanılamaz ve kopyalanamaz.



ÜKY/3K Serisi MANUEL YÜKLEMELİ KAT KALORİFERİ

TİP	KAPASİTE		FİYAT ₺
	Kw	Kcal/h	
ÜKY/3K-25	29	25.000	52.430
ÜKY/3K-34	40	34.000	55.315
ÜKY/3K-45	52	45.000	63.835
ÜKY/3K-60	70	60.000	71.170
ÜKY/3K-80	93	80.000	80.470
ÜKY/3K-100	116	100.000	93.510

MENÜ ►

- Tüm ÜKY/3K modellerinde kontrol paneli ve fan fiyata dahildir.
- ÜKY/3K 25,34,45,60 modellerinde sirkülasyon pompası fiyata dahildir.
- ÜKY/3K 80,100 modellerinde sirkülasyon pompası fiyata dahil değildir.
- Kazanlarımız CE Belgeli ve 2 yıl garantilidir.
- Fiyatlarımıza %20 KDV dahil değildir.
- Parsiyel alımlarda nakliye alıcıya aittir.
- Teslimattan önce kdv ve vergilerde oluşacak değişiklikler fiyatlara yansıtılacaktır.
- Ödemesi alınmayan siparişler için teslim tarihindeki fiyatlar geçerlidir.
- Ortalama vadeyi aşan ve karşılıksız çeklere aylık %3 vade farkı uygulanır.
- İhbarsız fiyat değiştirme hakkımız saklıdır.
- Mal alıcının rizikosunda taşınır, ancak yazılı olarak verilen talimat ile bedeli mukabil yol sigortası yapılır.
- ÜNMAK'ın teknik ölçüleri, ürün özellikleri, bilgileri ve şemaları haber vermeden değiştirme hakkı saklıdır.
- Ürün teknik bilgi ve şemalar örnek gösterilerek Ünmak sorumlu tutulamaz.
- Verilen bütün bilgiler Ünmak'ın izni olmadan kullanılamaz ve kopyalanamaz.



ÜKY/D3 Serisi MANUEL YÜKLEMELİ KAT KALORİFERİ

TİP	KAPASİTE		FİYAT ₺
	Kw	Kcal/h	
ÜKY/D3-25	29	25.000	54.680
ÜKY/D3-40	46	40.000	62.335
ÜKY/D3-60	70	60.000	74.190
ÜKY/D3-80	93	80.000	84.340
ÜKY/D3-100	116	100.000	99.290

MENÜ ►

- Tüm ÜKY/D3 modellerinde kontrol paneli ve fan fiyata dahildir.
- ÜKY/D3 25,40,60 modellerinde sirkülasyon pompası fiyata dahildir.
- ÜKY/D3 80,100 modellerinde sirkülasyon pompası fiyata dahil değildir.
- Kazanlarımız CE Belgeli ve 2 yıl garantilidir.
- Fiyatlarımıza %20 KDV dahil değildir.
- Parsiyel alımlarda nakliye alıcıya aittir.
- Teslimattan önce kdv ve vergilerde oluşacak değişiklikler fiyatlara yansıtılacaktır.
- Ödemesi alınmayan siparişler için teslim tarihindeki fiyatlar geçerlidir.
- Ortalama vadeyi aşan ve karşılıksız çeklere aylık %3 vade farkı uygulanır.
- İhbarsız fiyat değiştirme hakkımız saklıdır.
- Mal alıcının rizikosunda taşınır, ancak yazılı olarak verilen talimat ile bedeli mukabil yol sigortası yapılır.
- ÜNMAK'ın teknik ölçüleri, ürün özellikleri, bilgileri ve şemaları haber vermeden değiştirme hakkı saklıdır.
- Ürün teknik bilgi ve şemalar örnek gösterilerek Ünmak sorumlu tutulamaz.
- Verilen bütün bilgiler Ünmak'ın izni olmadan kullanılamaz ve kopyalanamaz.

Sirküler: 2025/1
Tarih: 24.01.2025



ÜKYP Serisi PRİZMATİK KALORİFER KAZANI

TİP	KAPASİTE		FİYAT ₺
	Kw	Kcal/h	
ÜKYP-130	151	130.000	142.040
ÜKYP-160	186	160.000	156.145
ÜKYP-180	209	180.000	169.960
ÜKYP-200	233	200.000	182.455
ÜKYP-250	291	250.000	197.950
ÜKYP-300	349	300.000	255.800
ÜKYP-350	407	350.000	281.920
ÜKYP-400	465	400.000	323.610
ÜKYP-450	523	450.000	345.760
ÜKYP-500	582	500.000	378.600
ÜKYP-600	698	600.000	451.750

Verilen fiyatlar 3 bar basınç içindir.

MENÜ ►

- Tüm ÜKYP modellerinde kontrol paneli ve fan fiyata dahildir.
- Kazanlarımız CE Belgesi ve 2 yıl garantilidir.
- Fiyatlarımıza %20 KDV dahil değildir.
- Parsiyel alımlarda nakliye alıcıya aittir.
- Teslimattan önce kdv ve vergilerde oluşacak değişiklikler fiyatlara yansıtılacaktır.
- Ödemesi alınmayan siparişler için teslim tarihindeki fiyatlar geçerlidir.
- Ortalama vadeyi aşan ve karşılıksız çeklere aylık %3 vade farkı uygulanır.
- İhbarsız fiyat değiştirme hakkımız saklıdır.
- Mal alıcının rizikosunda taşınır, ancak yazılı olarak verilen talimat ile bedeli mukabil yol sigortası yapılır.
- Yayınlanacak yeni liste bu listeyi geçersiz kılar.
- ÜNMAK'ın teknik ölçüleri, ürün özellikleri, bilgileri ve şemaları haber vermeden değiştirme hakkı saklıdır.
- Ürün teknik bilgi ve şemalar örnek gösterilerek Ünmak sorumlu tutulamaz.
- Verilen bütün bilgiler Ünmak'ın izni olmadan kullanılamaz ve kopyalanamaz.

Sirküler: 2025/1
Tarih: 24.01.2025



ÜKYP/Y Serisi OTOMATİK YÜKLEMELİ PRİZMATİK KALORİFER KAZANI

TİP	KAPASİTE		FİYAT ₺
	Kw	Kcal/h	
ÜKYP/Y-130	151	130.000	176.905
ÜKYP/Y-160	186	160.000	188.720
ÜKYP/Y-180	209	180.000	202.010
ÜKYP/Y-200	233	200.000	216.735
ÜKYP/Y-250	291	250.000	248.105
ÜKYP/Y-300	349	300.000	277.055
ÜKYP/Y-350	407	350.000	307.280
ÜKYP/Y-400	465	400.000	347.400
ÜKYP/Y-450	523	450.000	363.585
ÜKYP/Y-500	582	500.000	395.240
ÜKYP/Y-600	698	600.000	465.985

Verilen fiyatlar 3 bar basınç içindir.

MENÜ ▶

- Tüm ÜKYP/Y modellerinde kontrol paneli ve fan fiyata dahildir.
- Kazanlarımız CE Belgeli ve 2 yıl garantilidir.
- Fiyatlarımıza %20 KDV dahil değildir.
- Parsiyel alımlarda nakliye alıcıya aittir.
- Teslimattan önce kdv ve vergilerde oluşacak değişiklikler fiyatlara yansıtılacaktır.
- Ödemesi alınmayan siparişler için teslim tarihindeki fiyatlar geçerlidir.
- Ortalama vadeyi aşan ve karşılıksız çeklere aylık %3 vade farkı uygulanır.
- İhbarsız fiyat değiştirme hakkımız saklıdır.
- Mal alıcının rizikosunda taşınır, ancak yazılı olarak verilen talimat ile bedeli mukabil yol sigortası yapılır.
- Yayınlanacak yeni liste bu listeyi geçersiz kılar.
- ÜNMAK'ın teknik ölçüleri, ürün özellikleri, bilgileri ve şemaları haber vermeden değiştirme hakkı saklıdır.
- Ürün teknik bilgi ve şemalar örnek gösterilerek Ünmak sorumlu tutulamaz.
- Verilen bütün bilgiler Ünmak'ın izni olmadan kullanılamaz ve kopyalanamaz.



ÜKYS/3G Serisi MERKEZİ SİSTEM KALORİFER KAZANI

TİP	KAPASİTE		FİYAT ₺
	Kw	Kcal/h	
ÜKYS/3G-120	140	120.000	198.210
ÜKYS/3G-150	174	150.000	213.175
ÜKYS/3G-180	209	180.000	241.695
ÜKYS/3G-210	244	210.000	263.630
ÜKYS/3G-240	279	240.000	299.040
ÜKYS/3G-270	314	270.000	310.570
ÜKYS/3G-300	349	300.000	359.570
ÜKYS/3G-330	384	330.000	407.290
ÜKYS/3G-360	419	360.000	424.865
ÜKYS/3G-390	453	390.000	437.570
ÜKYS/3G-420	488	420.000	482.390
ÜKYS/3G-450	523	450.000	501.800

TİP	KAPASİTE		FİYAT ₺
	Kw	Kcal/h	
ÜKYS/3G-480	558	480.000	514.515
ÜKYS/3G-510	593	510.000	553.035
ÜKYS/3G-540	628	540.000	575.990
ÜKYS/3G-600	698	600.000	589.500
ÜKYS/3G-660	767	660.000	625.845
ÜKYS/3G-720	837	720.000	655.175
ÜKYS/3G-780	907	780.000	678.160
ÜKYS/3G-840	977	840.000	708.215
ÜKYS/3G-900	1047	900.000	772.200
ÜKYS/3G-1000	1163	1.000.000	851.840
ÜKYS/3G-1100	1279	1.100.000	896.245
ÜKYS/3G-1200	1395	1.200.000	950.080

Verilen fiyatlar 4 bar basınç içindir.

MENÜ ►

- Tüm ÜKYS/3G modellerinde kontrol paneli ve fan fiyata dahildir.
- Kazanlarımız CE Belgeli ve 2 yıl garantilidir.
- Fiyatlarımıza %20 KDV dahil değildir.
- Parsiyel alımlarda nakliye alıcıya aittir.
- Teslimattan önce kdv ve vergilerde oluşacak değişiklikler fiyatlara yansıtılacaktır.
- Ödemesi alınmayan siparişler için teslim tarihindeki fiyatlar geçerlidir.
- Ortalama vadeyi aşan ve karşılıksız çeklere aylık %3 vade farkı uygulanır.
- İhbarsız fiyat değiştirme hakkımız saklıdır.
- Mal alıcının rizikosunda taşınır, ancak yazılı olarak verilen talimat ile bedeli mukabil yol sigortası yapılır.
- ÜNMAK'ın teknik ölçüleri, ürün özellikleri, bilgileri ve şemaları haber vermeden değiştirme hakkı saklıdır.
- Ürün teknik bilgi ve şemalar örnek gösterilerek Ünmak sorumlu tutulamaz.
- Verilen bütün bilgiler Ünmak'ın izni olmadan kullanılamaz ve kopyalanamaz.



ÜKYS/3G-Y Serisi OTOMATİK YÜKLEMELİ MERKEZİ SİSTEM KALORİFER KAZANI

TİP	KAPASİTE		FİYAT ₺
	Kw	Kcal/h	
ÜKYS/3G-Y-120	140	120.000	232.780
ÜKYS/3G-Y-150	174	150.000	245.855
ÜKYS/3G-Y-180	209	180.000	275.000
ÜKYS/3G-Y-210	244	210.000	296.830
ÜKYS/3G-Y-240	279	240.000	326.795
ÜKYS/3G-Y-270	314	270.000	337.880
ÜKYS/3G-Y-300	349	300.000	380.355
ÜKYS/3G-Y-330	384	330.000	434.855
ÜKYS/3G-Y-360	419	360.000	449.140
ÜKYS/3G-Y-390	454	390.000	464.945
ÜKYS/3G-Y-420	488	420.000	509.040
ÜKYS/3G-Y-450	523	450.000	533.000

TİP	KAPASİTE		FİYAT ₺
	Kw	Kcal/h	
ÜKYS/3G-Y-480	558	480.000	545.820
ÜKYS/3G-Y-510	593	510.000	575.290
ÜKYS/3G-Y-540	628	540.000	598.180
ÜKYS/3G-Y-600	698	600.000	609.065
ÜKYS/3G-Y-660	767	660.000	651.130
ÜKYS/3G-Y-720	837	720.000	680.200
ÜKYS/3G-Y-780	907	780.000	697.400
ÜKYS/3G-Y-840	977	840.000	734.625
ÜKYS/3G-Y-900	1047	900.000	805.040
ÜKYS/3G-Y-1000	1163	1.000.000	871.310
ÜKYS/3G-Y-1100	1279	1.100.000	915.225
ÜKYS/3G-Y-1200	1395	1.200.000	968.970

Verilen fiyatlar 4 bar basınç içindir.

[MENÜ ►](#)

- Tüm ÜKYS/3G-Y modellerinde kontrol paneli ve fan fiyata dahildir.
- Kazanlarımız CE Belgeli ve 2 yıl garantilidir.
- Fiyatlarımıza %20 KDV dahil değildir.
- Parsiyel alımlarda nakliye alıcıya aittir.
- Teslimattan önce kdv ve vergilerde oluşacak değişiklikler fiyatlara yansıtılacaktır.
- Ödemesi alınmayan siparişler için teslim tarihindeki fiyatlar geçerlidir.
- Ortalama vadeyi aşan ve karşılıksız çeklere aylık %3 vade farkı uygulanır.
- İhbarsız fiyat değiştirme hakkımız saklıdır.
- Mal alıcının rizikosunda taşınır, ancak yazılı olarak verilen talimat ile bedeli mukabil yol sigortası yapılır.
- ÜNMAK'ın teknik ölçüleri, ürün özellikleri, bilgileri ve şemaları haber vermeden değiştirme hakkı saklıdır.



ÜKYS Serisi MERKEZİ SİSTEM KALORİFER KAZANI

TİP	KAPASİTE		FİYAT ₺
	Kw	Kcal/h	
ÜKYS-200	233	200.000	250.460
ÜKYS-225	262	225.000	264.120
ÜKYS-250	291	250.000	283.480
ÜKYS-300	349	300.000	332.930
ÜKYS-350	407	350.000	377.870
ÜKYS-400	465	400.000	431.160
ÜKYS-450	523	450.000	457.330
ÜKYS-500	581	500.000	511.915
ÜKYS-600	698	600.000	570.260
ÜKYS-700	814	700.000	633.855
ÜKYS-800	930	800.000	679.990

MENÜ ►

- Tüm ÜKYS modellerinde kontrol paneli ve fan fiyata dahildir.
- Kazanlarımız CE Belgeli ve 2 yıl garantilidir.
- Fiyatlarımıza %20 KDV dahil değildir.
- Parsiyel alımlarda nakliye alıcıya aittir.
- Teslimattan önce kdv ve vergilerde oluşacak değişiklikler fiyatlara yansıtılacaktır.
- Ödemesi alınmayan siparişler için teslim tarihindeki fiyatlar geçerlidir.
- Ortalama vadeyi aşan ve karşılıksız çeklere aylık %3 vade farkı uygulanır.
- İhbarsız fiyat değiştirme hakkımız saklıdır.
- Mal alıcının rizikosunda taşınır, ancak yazılı olarak verilen talimat ile bedeli mukabil yol sigortası yapılır.
- Yayınlanacak yeni liste bu listeyi geçersiz kılar.
- ÜNMAK'ın teknik ölçüleri, ürün özellikleri, bilgileri ve şemaları haber vermeden değiştirme hakkı saklıdır.
- Ürün teknik bilgi ve şemalar örnek gösterilerek Ünmak sorumlu tutulamaz.
- Verilen bütün bilgiler Ünmak'ın izni olmadan kullanılamaz ve kopyalanamaz.



ÜKYS/Y Serisi OTOMATİK YÜKLEMELİ MERKEZİ SİSTEM KALORİFER KAZANI

TİP	KAPASİTE		FİYAT ₺
	Kw	Kcal/h	
ÜKYS/Y-200	233	200.000	293.385
ÜKYS/Y-225	262	225.000	307.660
ÜKYS/Y-250	291	250.000	326.350
ÜKYS/Y-300	349	300.000	375.375
ÜKYS/Y-350	407	350.000	420.410
ÜKYS/Y-400	465	400.000	482.250
ÜKYS/Y-450	523	450.000	500.370
ÜKYS/Y-500	582	500.000	554.500
ÜKYS/Y-600	698	600.000	615.810
ÜKYS/Y-700	814	700.000	679.395
ÜKYS/Y-800	930	800.000	722.695

MENÜ ►

- Tüm ÜKYS/Y modellerinde kontrol paneli ve fan fiyata dahildir.
- Kazanlarımız CE Belgeli ve 2 yıl garantilidir.
- Fiyatlarımıza %20 KDV dahil değildir.
- Parsiyel alımlarda nakliye alıcıya aittir.
- Teslimattan önce kdv ve vergilerde oluşacak değişiklikler fiyatlara yansıtılacaktır.
- Ödemesi alınmayan siparişler için teslim tarihindeki fiyatlar geçerlidir.
- Ortalama vadeyi aşan ve karşılıksız çeklere aylık %3 vade farkı uygulanır.
- İhbarsız fiyat değiştirme hakkımız saklıdır.
- Mal alıcının rizikosunda taşınır, ancak yazılı olarak verilen talimat ile bedeli mukabil yol sigortası yapılır.
- Yayınlanacak yeni liste bu listeyi geçersiz kılar.
- ÜNMAK'ın teknik ölçüleri, ürün özellikleri, bilgileri ve şemaları haber vermeden



ÜGS Serisi GAZ VE SIVI YAKITLI MERKEZİ SİSTEM KALORİFER KAZANI

TİP	KAPASİTE		İŞLETME BASINCI			
	Kw	Kcal/h	4 ATÜ	5 ATÜ	6 ATÜ	8 ATÜ
			FİYAT ₺	FİYAT ₺	FİYAT ₺	FİYAT ₺
ÜGS-60	70	60.000	52.770	55.460	58.290	61.230
ÜGS-80	93	80.000	58.930	61.905	64.960	68.300
ÜGS-100	116	100.000	63.530	66.780	70.095	73.710
ÜGS-125	145	125.000	72.420	75.980	79.870	83.840
ÜGS-150	174	150.000	79.090	83.045	87.310	91.675
ÜGS-175	203	175.000	83.380	87.580	91.935	96.550
ÜGS-200	233	200.000	96.500	101.440	106.535	111.945
ÜGS-250	290	250.000	106.595	111.940	117.585	123.475
ÜGS-300	349	300.000	126.560	133.000	139.645	146.720
ÜGS-350	407	350.000	142.480	149.750	157.220	165.050
ÜGS-400	465	400.000	154.530	162.280	170.350	178.930
ÜGS-450	523	450.000	175.955	184.815	194.090	203.830
ÜGS-500	581	500.000	192.805	202.590	212.680	223.340
ÜGS-600	698	600.000	215.270	226.030	237.355	249.240
ÜGS-700	814	700.000	261.495	274.585	288.330	302.705
ÜGS-800	930	800.000	297.130	312.040	327.690	344.175
ÜGS-900	1047	900.000	320.345	336.440	353.260	370.840
ÜGS-1000	1163	1.000.000	340.615	357.750	375.715	394.580
ÜGS-1100	1279	1.100.000	351.180	368.785	387.300	406.690
ÜGS-1250	1395	1.250.000	396.775	416.675	437.570	459.540
ÜGS-1350	1570	1.350.000	441.405	463.555	486.800	511.095
ÜGS-1500	1744	1.500.000	470.445	493.950	518.585	544.520
ÜGS-1600	1860	1.600.000	493.470	518.050	544.010	571.210
ÜGS-1750	2035	1.750.000	517.550	543.450	570.700	599.275
ÜGS-2000	2326	2.000.000	561.730	589.825	619.320	650.300
ÜGS-2500	2906	2.500.000	731.470	768.080	806.520	846.925
ÜGS-3000	3488	3.000.000	863.710	914.850	952.445	1.000.025

STANDART KAZAN KONTROL PANOSU TEK KADEME	6.110
STANDART KAZAN KONTROL PANOSU ÇİFT KADEME	6.995

MENÜ ▶

- Kontrol paneli ve brülör fiyata dahil değildir.
- Kazanlarımız TSE,CE Belgeli ve 2 yıl garantilidir.
- Fiyatlarımıza %20 KDV dahil değildir.
- Parsiyel alımlarda nakliye alıcıya aittir.
- Teslimattan önce kdv ve vergilerde oluşacak değişiklikler fiyatlara yansıtılacaktır.
- Ödemesi alınmayan siparişler için teslim tarihindeki fiyatlar geçerlidir.
- Ortalama vadeyi aşan ve karşılıksız çeklere aylık %3 vade farkı uygulanır.
- İhbarsız fiyat değiştirme hakkımız saklıdır.
- Mal alıcının rizikosunda taşınır, ancak yazılı olarak verilen talimat ile bedeli mukabil yol sigortası yapılır.
- ÜnMAK'ın teknik ölçüleri, ürün özellikleri, bilgileri ve şemaları haber vermeden değiştirme hakkı saklıdır.
- Ürün teknik bilgi ve şemalar örnek gösterilerek Ünmak sorumlu tutulamaz.
- Verilen bütün bilgiler Ünmak'ın izni olmadan kullanılamaz ve kopyalanamaz.



ÜGS/3G Serisi GAZ VE SIVI YAKITLI MERKEZİ SİSTEM KALORİFER KAZANI

TİP	KAPASİTE		4 ATÜ FİYAT ₺	5 ATÜ FİYAT ₺	6 ATÜ FİYAT ₺	8 ATÜ FİYAT ₺
	Kw	Kcal/h				
ÜGS/3G-80	93	80.000	61.060	64.065	67.290	70.710
ÜGS/3G-100	116	100.000	75.580	79.340	83.380	87.530
ÜGS/3G-125	145	125.000	80.405	84.390	88.650	93.200
ÜGS/3G-150	174	150.000	86.240	90.675	95.160	99.970
ÜGS/3G-200	203	200.000	98.410	103.340	108.470	113.880
ÜGS/3G-250	290	250.000	111.020	116.495	122.290	128.400
ÜGS/3G-300	349	300.000	136.005	142.760	149.890	157.480
ÜGS/3G-350	407	350.000	147.185	154.595	162.360	170.515
ÜGS/3G-400	465	400.000	168.270	176.660	185.550	194.860
ÜGS/3G-500	581	500.000	193.285	202.925	213.070	223.730
ÜGS/3G-600	698	600.000	226.540	243.970	249.745	262.310
ÜGS/3G-700	814	700.000	267.320	280.755	294.830	309.610
ÜGS/3G-800	930	800.000	307.140	322.415	338.625	355.550
ÜGS/3G-900	1047	900.000	328.590	345.070	362.400	380.560
ÜGS/3G-1000	1163	1.000.000	356.060	373.945	392.560	412.240
ÜGS/3G-1100	1279	1.100.000	429.120	450.660	473.225	496.970
ÜGS/3G-1250	1395	1.250.000	473.700	497.470	522.290	548.444
ÜGS/3G-1350	1570	1.350.000	496.720	521.610	547.690	575.135
ÜGS/3G-1500	1744	1.500.000	559.015	586.990	616.345	647.295
ÜGS/3G-1600	1860	1.600.000	589.185	618.620	649.655	682.125
ÜGS/3G-1750	2035	1.750.000	608.945	639.450	671.465	705.170
ÜGS/3G-2000	2326	2.000.000	682.070	716.210	751.985	789.610
ÜGS/3G-2500	2906	2.500.000	900.640	945.685	993.040	1.042.780
ÜGS/3G-3000	3488	3.000.000	1.026.300	1.077.690	1.131.545	1.188.290

STANDART KAZAN KONTROL PANOSU TEK KADEME	6.110
STANDART KAZAN KONTROL PANOSU ÇİFT KADEME	6.995

MENÜ ►

- Kontrol paneli ve brülör fiyata dahil değildir.
- Kazanlarımız TSE,CE Belgeli ve 2 yıl garantilidir.
- Fiyatlarımıza %20 KDV dahil değildir.
- Parsiyel alımlarda nakliye alıcıya aittir.
- Teslimattan önce kdv ve vergilerde oluşacak değişiklikler fiyatlara yansıtılacaktır.
- Ödemesi alınmayan siparişler için teslim tarihindeki fiyatlar geçerlidir.
- Ortalama vadeyi aşan ve karşılıksız çeklere aylık %3 vade farkı uygulanır.
- İhbarsız fiyat değiştirme hakkımız saklıdır.
- Mal alıcının rizikosunda taşınır, ancak yazılı olarak verilen talimat ile bedeli mukabil yol sigortası yapılır.
- Yayınlanacak yeni liste bu listeyi geçersiz kılar.
- ÜNMAK'ın teknik ölçüleri, ürün özellikleri, bilgileri ve şemaları haber vermeden değiştirme hakkı saklıdır.
- Ürün teknik bilgi ve şemalar örnek gösterilerek Ünmak sorumlu tutulamaz.
- Verilen bütün bilgiler Ünmak'ın izni olmadan kullanılamaz ve kopyalanamaz.

Sirküler: 2025/1
Tarih: 24.01.2025

AÇIK GENLEŞME DEPOSU

TİP	KAPASİTE	FİYAT ₺
ÜAG-50	50	5.730
ÜAG-90	90	6.950
ÜAG-110	110	7.940
ÜAG-210	210	11.350
ÜAG-300	300	15.290
ÜAG-500	500	24.090
ÜAG-750	750	30.410
ÜAG-1000	1000	36.290



KAPALI GENLEŞME DEPOSU

TİP	KAPASİTE	FİYAT ₺
ÜKG-50	50	3.085
ÜKG-80	80	4.980
ÜKG-100	100	5.870
ÜKG-150	150	8.280
ÜKG-200	200	10.930
ÜKG-300	300	13.570
ÜKG-500	500	20.305
ÜKG-750	750	28.620
ÜKG-1000	1000	41.665



[MENÜ ►](#)

- Fiyatlarımıza %20 KDV dahil değildir.
- Parsiyel alımlarda nakliye alıcıya aittir.
- Ortalama vadeyi geçen ödemelere %3 gecikme zammı uygulanır.
- Yayınlanacak yeni liste bu listeyi geçersiz kılar.
- ÜNMAK'ın teknik ölçüleri, ürün özellikleri, bilgileri ve şemaları haber vermeden değiştirme hakkı saklıdır.
- Ürün teknik bilgi ve şemalar örnek gösterilerek Ünmak sorumlu tutulamaz.
- Verilen bütün bilgiler Ünmak'ın izni olmadan kullanılamaz ve kopyalanamaz.

Açık Genleşme Tankları

Açık genleşme tankları atmosfere açık şekilde çalışır. Atmosferdeki basınç oranına göre tesisatın bu basıncın üzerine çıkmasını engelleyerek sistemi korur.

Kapalı Genleşme Tankları

Açık genleşme tankının yerleştirilemeyeceği ve daha büyük kapasitelerde çalışan sistemlerde monometre ve emniyet ventiliyle birlikte çalışan kapalı genleşme tankları tercih edilir.

Sirküler: 2025/2
Tarih: 01.09.2025



TERMO BOYLER

TİP	KAPASİTE	FİYAT ₺
ÜTB 80	80 lt	15.880

MENÜ ►

- Fiyatlarımıza %20 KDV dahil değildir.
- Parsiyel alımlarda nakliye alıcıya aittir.
- Termoboyler ısıtıcı,poliüretan izolelidir.
- Teslimattan önce kdv ve vergilerde oluşacak değişiklikler fiyatlara yansıtılacaktır.
- Ödemesi alınmayan siparişler için teslim tarihindeki fiyatlar geçerlidir.
- Ortalama vadeyi aşan ve karşılıksız çeklere aylık %3 vade farkı uygulanır.
- İhbarsız fiyat değiştirme hakkımız saklıdır.
- Mal alıcının rizikosunda taşınır, ancak yazılı olarak verilen talimat ile bedeli mukabil yol sigortası yapılır.
- Yayınlanacak yeni liste bu listeyi geçersiz kılar.
- ÜNMAK'ın teknik ölçüleri, ürün özellikleri, bilgileri ve şemaları haber vermeden değiştirme hakkı saklıdır.
- Ürün teknik bilgi ve şemalar örnek gösterilerek Ünmak sorumlu tutulamaz.
- Verilen bütün bilgiler Ünmak'ın izni olmadan kullanılamaz ve kopyalanamaz.

TEK SERPANTİNLİ EMAYE BOYLER

TİP	KAPASİTE	İZOLASYON+KILIF	FİYAT ₺
ÜEB/T-100	100 lt	POLİÜRETAN+VİNLEKS	16.525
ÜEB/T-160	160 lt	POLİÜRETAN+VİNLEKS	20.640
ÜEB/T-200	200 lt	POLİÜRETAN+VİNLEKS	22.860
ÜEB/T-300	300 lt	POLİÜRETAN+VİNLEKS	28.320
ÜEB/T-500	500 lt	POLİÜRETAN+VİNLEKS	37.840
ÜEB/T-800	800 lt	POLİÜRETAN+VİNLEKS	55.730
ÜEB/T-1000	1000 lt	POLİÜRETAN+VİNLEKS	62.735
ÜEB/T-1500	1500 lt	POLİÜRETAN+VİNLEKS	90.560
ÜEB/T-2000	2000 lt	POLİÜRETAN+VİNLEKS	108.580
ÜEB/T-2500	2500 lt	POLİÜRETAN+VİNLEKS	122.100
ÜEB/T-3000	3000 lt	POLİÜRETAN+VİNLEKS	152.415
ÜEB/T-4000	4000 lt	POLİÜRETAN+VİNLEKS	179.300
ÜEB/T-5000	5000 lt	POLİÜRETAN+VİNLEKS	207.705



ÇİFT SERPANTİNLİ EMAYE BOYLER

TİP	KAPASİTE	İZOLASYON+KILIF	FİYAT ₺
ÜEB/Ç-160	160 lt	POLİÜRETAN+VİNLEKS	21.200
ÜEB/Ç-200	200 lt	POLİÜRETAN+VİNLEKS	23.975
ÜEB/Ç-300	300 lt	POLİÜRETAN+VİNLEKS	33.065
ÜEB/Ç-500	500 lt	POLİÜRETAN+VİNLEKS	46.080
ÜEB/Ç-800	800 lt	POLİÜRETAN+VİNLEKS	61.605
ÜEB/Ç-1000	1000 lt	POLİÜRETAN+VİNLEKS	73.560
ÜEB/Ç-1500	1500 lt	POLİÜRETAN+VİNLEKS	99.085
ÜEB/Ç-2000	2000 lt	POLİÜRETAN+VİNLEKS	115.495
ÜEB/Ç-2500	2500 lt	POLİÜRETAN+VİNLEKS	139.395
ÜEB/Ç-3000	3000 lt	POLİÜRETAN+VİNLEKS	162.395
ÜEB/Ç-4000	4000 lt	POLİÜRETAN+VİNLEKS	194.215
ÜEB/Ç-5000	5000 lt	POLİÜRETAN+VİNLEKS	226.460

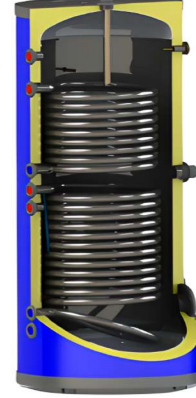

[MENÜ ►](#)

- Termometre ve anot fiyatlara dahildir.
- Fiyatlarımıza %20 KDV dahil değildir.
- Ünmak boylerler, emaye kaplı ve poliüretan izolasyonludur.
- Dik tip boylerlerimizde ısıtıcı mevcut değildir, opsiyonel olarak ilave edilebilir.
- Parsiyel alımlarda nakliye alıcıya aittir.
- Teslimattan önce kdv ve vergilerde oluşacak değişiklikler fiyatlara yansıtılacaktır.
- Ödemesi alınmayan siparişler için teslim tarihindeki fiyatlar geçerlidir.
- Ortalama vadeyi aşan ve karşılıksız çeklere aylık %3 vade farkı uygulanır.
- İhbarsız fiyat değiştirme hakkımız saklıdır.
- Mal alıcının rizikosunda taşınır, ancak yazılı olarak verilen talimat ile bedeli mukabil yol sigortası yapılır.
- Yayınlanacak yeni liste bu listeyi geçersiz kılar.
- ÜNMAK'ın teknik ölçüleri, ürün özellikleri, bilgileri ve şemaları haber vermeden değiştirme hakkı saklıdır.
- Ürün teknik bilgi ve şemalar örnek gösterilerek Ünmak sorumlu tutulamaz.
- Verilen bütün bilgiler Ünmak'ın izni olmadan kullanılamaz ve kopyalanamaz.

Sirküler: 2025/1
Tarih: 24.01.2025



ISI POMPASI BOYLERİ

KOD	KAPASİTE / LT	ÇALIŞMA BASINCI	İZOLASYON+KILIF	FİYAT ₺
ÜEB/HP-200	200 lt	10 atü	POLİÜRETAN+VİNLEKS	29.530
ÜEB/HP-300	300 lt	10 atü	POLİÜRETAN+VİNLEKS	36.800
ÜEB/HP-400	400 lt	10 atü	POLİÜRETAN+VİNLEKS	45.570
ÜEB/HP-500	500 lt	10 atü	POLİÜRETAN+VİNLEKS	52.950

MENÜ ►

- Isı pompası boylerleri, tek serpantinli olup yüksek ısıtma gücüne sahiptir.
- Termometre ve anot fiyatlara dahildir.
- Fiyatlarımıza %20 KDV dahil değildir.
- Ünmak boylerler, emaye kaplı ve poliüretan izolasyonludur.
- Dik tip boylerlerimizde ısıtıcı mevcut değildir, opsiyonel olarak ilave edilebilir.
- Parsiyel alımlarda nakliye alıcıya aittir.
- Teslimattan önce kdv ve vergilerde oluşacak değişiklikler fiyatlara yansıtılacaktır.
- Ödemesi alınmayan siparişler için teslim tarihindeki fiyatlar geçerlidir.
- Ortalama vadeyi aşan ve karşılıksız çeklere aylık %3 vade farkı uygulanır.
- İhbarsız fiyat değiştirme hakkımız saklıdır.
- Mal alıcının rizikosunda taşınır, ancak yazılı olarak verilen talimat ile bedeli mukabil yol sigortası yapılır.
- Yayınlanacak yeni liste bu listeyi geçersiz kılar.
- ÜNMAK'ın teknik ölçüleri, ürün özellikleri, bilgileri ve şemaları haber vermeden değiştirme hakkı saklıdır.
- Ürün teknik bilgi ve şemalar örnek gösterilerek Ünmak sorumlu tutulamaz.
- Verilen bütün bilgiler Ünmak'ın izni olmadan kullanılamaz ve kopyalanamaz.



AKÜMÜLASYON TANKI

KOD	KAPASİTE / LT	ÇALIŞMA BASINCI	İZOLASYON+KILIF	FİYAT ₺
ÜAT-100	100 lt	10 atü	POLİÜRETAN+VİNLEKS	14.675
ÜAT-160	160 lt	10 atü	POLİÜRETAN+VİNLEKS	17.910
ÜAT-200	200 lt	10 atü	POLİÜRETAN+VİNLEKS	19.365
ÜAT-300	300 lt	10 atü	POLİÜRETAN+VİNLEKS	24.100
ÜAT-500	500 lt	10 atü	POLİÜRETAN+VİNLEKS	32.765
ÜAT-800	800 lt	10 atü	POLİÜRETAN+VİNLEKS	45.925
ÜAT-1000	1000 lt	10 atü	POLİÜRETAN+VİNLEKS	54.660
ÜAT-1500	1500 lt	10 atü	POLİÜRETAN+VİNLEKS	78.675
ÜAT-2000	2000 lt	10 atü	POLİÜRETAN+VİNLEKS	90.615
ÜAT-2500	2500 lt	10 atü	POLİÜRETAN+VİNLEKS	109.605
ÜAT-3000	3000 lt	10 atü	POLİÜRETAN+VİNLEKS	134.775
ÜAT-4000	4000 lt	10 atü	POLİÜRETAN+VİNLEKS	158.125
ÜAT-5000	5000 lt	10 atü	POLİÜRETAN+VİNLEKS	180.650

MENÜ ►

- Termometre ve anot fiyatlara dahildir.
- Fiyatlarımıza %20 KDV dahil değildir.
- Parsiyel alımlarda nakliye alıcıya aittir.
- Teslimattan önce kdv ve vergilerde oluşacak değişiklikler fiyatlara yansıtılacaktır.
- Ödemesi alınmayan siparişler için teslim tarihindeki fiyatlar geçerlidir.
- Ortalama vadeyi aşan ve karşılıksız çeklere aylık %3 vade farkı uygulanır.
- İhbarsız fiyat değiştirme hakkımız saklıdır.
- Mal alıcının rizikosunda taşınır, ancak yazılı olarak verilen talimat ile bedeli mukabil yol sigortası yapılır.
- Yayınlanacak yeni liste bu listeyi geçersiz kılar.
- ÜNMAK'ın teknik ölçüleri, ürün özellikleri, bilgileri ve şemaları haber vermeden değiştirme hakkı