

VIESSMANN BAYİ ALIŞ FİYAT LİSTESİ (KDV DAHİL)

7.10.2024

| Sap No | Kombiler Baca Seti Dahil | Kapasite | Fiyat |
|---------|--|----------------------|----------|
| ZK07787 | Vitodens Classic 25 Kw 1-5 Modülasyon | 25,00 KW 29,10 KW | 26.600 ₺ |
| ZK06632 | Vitodens Trend 19 Kw 1-8 Modülasyon | 19,00 KW 26,70 KW | 27.215 ₺ |
| ZK06633 | Vitodens Trend 25 Kw 1-8 Modülasyon | 25,00 KW 31,50 KW | 29.100 ₺ |
| ZK06630 | Vitodens Connect WiFi 19 Kw 1-8 Modülasyon (WiFi+ViCare+Vitoguide+Kombi Montaj Seti) | 19,00 KW 26,70 KW | 30.800 ₺ |
| ZK06631 | Vitodens Connect WiFi 25 Kw 1-8 Modülasyon (WiFi+ViCare+Vitoguide+Kombi Montaj Seti) | 25,00 KW 31,50 KW | 32.980 ₺ |
| ZK06849 | Vitodens Connect WiFi 32 Kw 1-8 Modülasyon (WiFi+ViCare+Vitoguide+Kombi Montaj Seti) | 32,00 KW 34,20 KW | 42.950 ₺ |
| Z023259 | Vitodens 100-W 19 KW 1-10 Modülasyon (WiFi+ViCare Oda Termostatı+Vitoguide+Kombi Montaj Seti) | 19,00 KW 27,30 KW | 42.600 ₺ |
| Z023260 | Vitodens 100-W 25 KW 1-10 Modülasyon (WiFi+ViCare Oda Termostatı+Vitoguide+Kombi Montaj Seti) | 25,00 KW 31,70 KW | 46.977 ₺ |
| Z023261 | Vitodens 100-W 32 KW 1-10 Modülasyon (WiFi+ViCare Oda Termostatı+Vitoguide+Kombi Montaj Seti) | 32,00 KW 34,90 KW | 56.820 ₺ |

| Sap No | Aksesuarlar | 60/100 | 80/125 | 110/150 |
|--------|---------------------------------------|------------|------------|------------|
| - | 50 cm Uzatma | ₺ 810,00 | ₺ 2.295,00 | ₺ 3.321,00 |
| - | 100 cm Uzatma | ₺ 972,00 | ₺ 2.727,00 | ₺ 3.915,00 |
| - | 200 cm Uzatma | ₺ 1.377,00 | ₺ 6.210,00 | ₺ 9.018,00 |
| - | 90 Dirsek | ₺ 972,00 | ₺ 2.241,00 | ₺ 4.320,00 |
| - | 45 Dirsek | ₺ 810,00 | ₺ 1.525,50 | ₺ 2.889,00 |
| - | Çatı Geçişi (Sabitleme Kelepçesi ile) | ₺ 3.753,00 | ₺ 7.641,00 | ₺ 8.694,00 |
| - | Çatı Üstü Uzatma 50 cm | ₺ 2.727,00 | ₺ 2.511,00 | ₺ 3.861,00 |
| - | Çatı Üstü Uzatma 100 cm | ₺ 3.537,00 | ₺ 4.320,00 | ₺ - |

Fiyatlarımıza KDV dahil dir.

Teslimattan önce KDV ve VERGİLER de oluşacak değişiklikler fiyatlara yansıtılır.

Fiyatlarımızda değişiklik yapma hakkımız saklıdır.

DEMİRDÖKÜM FİYAT LİSTESİ (KDV DAHİL)
7.10.2024

| KOMBİLER | | | | |
|-------------------------------|---|----------|-----------|---------------|
| Ürün Kodu | Ürün Adı | Nakit | Tek Çekim | Kart Taksitli |
| 0010036738 | Atron Condens 24 Kw (DG) | 20.850 ₺ | 21.719 ₺ | 24.529 ₺ |
| 0010039651 | Ademix 18/24 - YENİ | 21.150 ₺ | 22.031 ₺ | 24.882 ₺ |
| 0010039652 | Ademix 24/28 - YENİ | 22.150 ₺ | 23.073 ₺ | 26.059 ₺ |
| 0010025244 | Atromix P 20 (DG) | 22.850 ₺ | 23.802 ₺ | 26.882 ₺ |
| 0010025245 | Atromix P 24 (DG) | 23.950 ₺ | 24.948 ₺ | 28.176 ₺ |
| 0010025246 | Atromix P 28 (DG) | 25.400 ₺ | 26.458 ₺ | 29.882 ₺ |
| 0010024055 | Nitromix P 24 (DG) | 27.000 ₺ | 28.125 ₺ | 31.765 ₺ |
| 0010024056 | Nitromix P 28 (DG) | 29.250 ₺ | 30.469 ₺ | 34.412 ₺ |
| 0010024057 | Nitromix P 35 (DG) | 33.150 ₺ | 34.531 ₺ | 39.000 ₺ |
| 0010039649 | Vintomix 18/24 - YENİ | 23.750 ₺ | 24.740 ₺ | 27.941 ₺ |
| 0010039650 | Vintomix 24/28 - YENİ | 24.400 ₺ | 25.417 ₺ | 28.706 ₺ |
| 0010039646 | İsomix P 35 (DG) | 62.500 ₺ | 65.104 ₺ | 73.529 ₺ |
| ŞOFBEN | | | | |
| Ürün Kodu | Ürün Adı | Nakit | Tek Çekim | Kart Taksitli |
| 0010035779 | L 275 F (DG) 11 LT | 12.100 ₺ | 12.604 ₺ | 14.235 ₺ |
| 0010035781 | L 350 F (DG) 14 LT | 12.750 ₺ | 13.281 ₺ | 15.000 ₺ |
| TERMOŞİFON | | | | |
| Ürün Kodu | Ürün Adı | Nakit | Tek Çekim | Kart Taksitli |
| 0010016558 | DT4 Titanium 50 B | 6.300 ₺ | 6.563 ₺ | 7.412 ₺ |
| 0010016559 | DT4 Titanium 65 B | 7.100 ₺ | 7.396 ₺ | 8.353 ₺ |
| 0010016560 | DT4 Titanium 80 B | 7.950 ₺ | 8.281 ₺ | 9.353 ₺ |
| 0010016561 | DT4 Titanium Digital 50 | 6.950 ₺ | 7.240 ₺ | 8.176 ₺ |
| 0010016562 | DT4 Titanium Digital 65 | 7.800 ₺ | 8.125 ₺ | 9.176 ₺ |
| 0010016563 | DT4 Titanium Digital 80 | 8.750 ₺ | 9.115 ₺ | 10.294 ₺ |
| KOMBİ BACA DİRSEKLERİ | | | | |
| Ürün Kodu | Ürün Adı | Nakit | Tek Çekim | Kart Taksitli |
| 3003202434 | 90° Dirsek (60/100) (Nitromix - Atron Condens) | 726 ₺ | 757 ₺ | 854 ₺ |
| 3003202435 | 45° Dirsek (60/100) (Nitromix - Atron Condens) | 764 ₺ | 796 ₺ | 899 ₺ |
| 0020268006 | 90° Dirsek (60/100) (İsomix - Atromix) | 764 ₺ | 796 ₺ | 899 ₺ |
| 0020268007 | 45° Dirsek (60/100) (İsomix - Atromix) | 1.105 ₺ | 1.151 ₺ | 1.300 ₺ |
| KOMBİ BACA UZATMALARI | | | | |
| Ürün Kodu | Ürün Adı | Nakit | Tek Çekim | Kart Taksitli |
| 3003202430 | 50cm Uzatma 60/100 (Nitromix-Atron Condens) | 560 ₺ | 583 ₺ | 659 ₺ |
| 3003202431 | 100cm Uzatma 60/100 (Nitromix-Atron Condens) | 838 ₺ | 872 ₺ | 985 ₺ |
| 3003202432 | 150cm Uzatma 60/100 (Nitromix-Atron Condens) | 1.333 ₺ | 1.388 ₺ | 1.568 ₺ |
| 3003202433 | 200cm Uzatma 60/100 (Nitromix-Atron Condens) | 1.600 ₺ | 1.667 ₺ | 1.882 ₺ |
| 0020268009 | 50cm Uzatma 60/100 (İsomix - Atromix) | 534 ₺ | 556 ₺ | 628 ₺ |
| 0020268011 | 100cm Uzatma 60/100 (İsomix - Atromix) | 763 ₺ | 794 ₺ | 897 ₺ |
| 0020268013 | 200cm Uzatma 60/100 (İsomix - Atromix) | 1.358 ₺ | 1.414 ₺ | 1.597 ₺ |
| ŞOFBEN BACA DİRSEKLERİ | | | | |
| Ürün Kodu | Ürün Adı | Nakit | Tek Çekim | Kart Taksitli |
| 3003202425 | 90° Dirsek (60/100) (11 LT - 14 LT) | 738 ₺ | 768 ₺ | 868 ₺ |
| 3003202427 | 45° Dirsek (60/100) (11 LT - 14 LT) | 448 ₺ | 466 ₺ | 526 ₺ |
| ŞOFBEN BACA UZATMALARI | | | | |
| Ürün Kodu | Ürün Adı | Nakit | Tek Çekim | Kart Taksitli |
| 3003202421 | 50cm Uzatma 60/100 | 593 ₺ | 617 ₺ | 697 ₺ |
| 3003202422 | 100cm Uzatma 60/100 | 1.035 ₺ | 1.078 ₺ | 1.218 ₺ |
| 3003202423 | 150cm Uzatma 60/100 | 1.486 ₺ | 1.548 ₺ | 1.749 ₺ |
| 3003202424 | 200cm Uzatma 60/100 | 1.746 ₺ | 1.819 ₺ | 2.054 ₺ |
| ODA TERMOSTATLARI | | | | |
| Ürün Kodu | Ürün Adı | Nakit | Tek Çekim | Kart Taksitli |
| 6510310001 | Exabasic - Kablolu - On/Off (Tüm Kombiler) | 895 ₺ | 932 ₺ | 1.053 ₺ |
| 0020136742 | RF 6001-Kablosuz-On/Off (Tüm Kombiler) | 1.928 ₺ | 2.008 ₺ | 2.268 ₺ |
| 0010041874 | ExaControl Select (İsomix,Ademix, Vintomix, Ventomix, Nitromix, Atromix) | 2.701 ₺ | 2.814 ₺ | 3.178 ₺ |
| 8000027939 | Migo-Kablosuz Wifi (İsomix,Ademix, Vintomix, Ventomix, Nitromix, Atromix) | 6.284 ₺ | 6.546 ₺ | 7.393 ₺ |

Fiyatlarımıza KDV dahildir.

Teslimattan önce KDV ve VERGİLER de oluşacak değişiklikler fiyatlara yansıtılır. Ödemesi alınmayan siparişler için teslim tarihindeki fiyatlar geçerlidir.

BUDERUS BAYİ ALIŞ FİYAT LİSTESİ (KDV DAHİL)

7.10.2024

| Sap No | Kombiler Baca Seti Dahil | Kapasite(Kcal/h) | Nakit | Tek Çekim | Kart Taksitli |
|-----------------|---------------------------------------|------------------|----------|-----------|---------------|
| 7736902005 | GB022i-20K-H-20 Kw | 17.200 / 21.500 | 26.474 ₺ | 27.578 ₺ | 31.146 ₺ |
| 7736900723 | GB062-24KD-V2 - 24 Kw | 20.000 / 25.800 | 29.958 ₺ | 31.206 ₺ | 35.245 ₺ |
| 7736901283 | GB122i-24KD-H - 24 Kw | 20.000 / 25.800 | 31.442 ₺ | 32.753 ₺ | 36.991 ₺ |
| 7736902450 | GB172i.2-30 KDW H -YENİ ÜRÜN- | 25.800 / 30.100 | 45.744 ₺ | 47.650 ₺ | 53.816 ₺ |
| 7736902451 | GB172i.2-35 KDW H -YENİ ÜRÜN- | 29.240 / 34.400 | 47.994 ₺ | 49.994 ₺ | 56.464 ₺ |
| 7736901136-1137 | GB172-24Kw Beyaz / Siyah | 20.640 / 25.800 | 51.474 ₺ | 53.619 ₺ | 60.558 ₺ |
| 7736900265-0637 | GB172-30Kw Beyaz / Siyah | 25.800 / 25.800 | 59.886 ₺ | 62.381 ₺ | 70.454 ₺ |
| 7736900266-0638 | GB172-35Kw Beyaz / Siyah | 30.100 / 30.100 | 63.126 ₺ | 65.756 ₺ | 74.266 ₺ |
| 7736902632 | GB182i.2 24 K -YENİ ÜRÜN- | 20.640 / 25.800 | 53.982 ₺ | 56.231 ₺ | 63.508 ₺ |
| 7736902506 | GB182i.2 30 K -YENİ ÜRÜN- | 25.800 / 30.100 | 58.238 ₺ | 60.665 ₺ | 68.516 ₺ |
| 7736902634 | GB182i.2 35 K -YENİ ÜRÜN- | 29.240 / 34.400 | 62.836 ₺ | 65.454 ₺ | 73.924 ₺ |
| 7736902501 | GB182i.2 24 K WiFi+MX300 MODUL | 20.640 / 25.800 | 69.319 ₺ | 72.208 ₺ | 81.552 ₺ |
| 7736902507 | GB182i.2 35 K WiFi+MX300 MODUL | 29.240 / 34.400 | 77.534 ₺ | 80.765 ₺ | 91.217 ₺ |

GB182i.2 Wi-Fi özellikli kombilerle beraber MX300 İnternet Modülü alınmalıdır.Fiyatlara Modul Dahil dir.

| Sap No | Aksesuarlar | Açıklama | Nakit | Tek Çekim | Kart Taksitli |
|------------|--|--|----------|-----------|---------------|
| 7738113718 | Hermetik Baca Seti | Ø60/100 L = 750 mm | 841 ₺ | 877 ₺ | 990 ₺ |
| 7738112504 | Hermetik Bağlantı için Düşey Baca Seti (Siyah) | Ø60/100 L = 1.300 mm | 2.261 ₺ | 2.355 ₺ | 2.660 ₺ |
| 7738112636 | Hermetik Bağlantı için Düşey Baca Adaptörü | | 424 ₺ | 442 ₺ | 499 ₺ |
| 7738113492 | Hermetik Baca Uzatma Parçası 500mm | Ø60/100 L= 500 mm | 527 ₺ | 549 ₺ | 620 ₺ |
| 7738113493 | Hermetik Baca Uzatma Parçası 1000mm | Ø60/100 L= 1.000 mm | 659 ₺ | 686 ₺ | 775 ₺ |
| 7738113496 | Hermetik Dirsek (90°) | Ø60/100 | 578 ₺ | 602 ₺ | 680 ₺ |
| 7738113495 | Hermetik Dirsek (45°) | Ø60/100 | 622 ₺ | 648 ₺ | 732 ₺ |
| 7738112535 | Kombi Çıkış Adaptörü (90° Dirsek) | Ø80/125'den Ø60/100'e | 1.412 ₺ | 1.471 ₺ | 1.661 ₺ |
| 7738112617 | Hermetik Baca Uzatma Parçası | Ø60/100 L=23 cm (Müdahale Kapaklı) | 1.698 ₺ | 1.768 ₺ | 1.997 ₺ |
| 7738112637 | Hermetik Dirsek (90°) | Ø60/100 90° Dirsek (Müdahale Kapaklı) | 1.698 ₺ | 1.768 ₺ | 1.997 ₺ |
| 7738113229 | C93x Hermetik Baca Seti | Ø60/100 | 4.237 ₺ | 4.413 ₺ | 4.984 ₺ |
| 7738113232 | B Tipi Baca Seti | Ø60 | 5.298 ₺ | 5.518 ₺ | 6.232 ₺ |
| 7738112623 | Hermetik Baca Uzatma Parçası | Ø60 L= 50 cm | 285 ₺ | 297 ₺ | 336 ₺ |
| 7738112624 | Hermetik Baca Uzatma Parçası | Ø60 L= 100 cm | 359 ₺ | 373 ₺ | 422 ₺ |
| 7738112625 | Hermetik Baca Uzatma Parçası | Ø60 L= 200 cm | 600 ₺ | 625 ₺ | 706 ₺ |
| 7738112627 | Hermetik Dirsek (45°) | Ø60 45° (Yatay/Düşey) | 380 ₺ | 396 ₺ | 448 ₺ |
| 7738112626 | Hermetik Dirsek (90°) | Ø60 90° (Yatay/Düşey) | 388 ₺ | 404 ₺ | 456 ₺ |
| 7738112630 | Hermetik Baca Uzatma Parçası | Ø60 L=21,5 cm (Müdahale kapaklı) | 600 ₺ | 625 ₺ | 706 ₺ |
| 7738112631 | Hermetik Dirsek (90°) | Ø60 90° Dirsek (Müdahale kapaklı) | 746 ₺ | 777 ₺ | 878 ₺ |
| 7738112632 | Merkezleyici | Ø60 | 651 ₺ | 678 ₺ | 766 ₺ |
| 7738112635 | Baca Şapkası PP | Ø60 | 2.122 ₺ | 2.210 ₺ | 2.496 ₺ |
| 7709003708 | Solar kit | | 7.763 ₺ | 8.087 ₺ | 9.133 ₺ |
| 7738700721 | T-Control On/OffOda Kumandası | GB022,GB062,GB122i,GB072 Ops. | 849 ₺ | 884 ₺ | 999 ₺ |
| 7716500528 | RT20RF On/Off Kablosuz Oda Kumandası | GB022,GB062,GB122i,GB072 Ops. | 1.412 ₺ | 1.471 ₺ | 1.661 ₺ |
| 7736901304 | RT24RF On/Off Kablosuz Oda Kumandası | GB022,GB062,GB122i,GB072 Ops. | 3.388 ₺ | 3.529 ₺ | 3.986 ₺ |
| 7738111011 | RC100 Modülasyonlu Kablolu Oda Kumandası | GB022,GB062,GB122i,GB072 Ops. | 2.012 ₺ | 2.096 ₺ | 2.367 ₺ |
| 7738111021 | RC150 Mod.ve Prg.Kablolu Oda Kumandası | GB022,GB062,GB122i,GB072 Ops. | 3.322 ₺ | 3.460 ₺ | 3.908 ₺ |
| 7736701399 | TC100.V2 Mod.Akıllı Kablolu Oda Kumandası | Tüm kombiler ile Opsiyonel | 8.466 ₺ | 8.819 ₺ | 9.960 ₺ |
| 7736701400 | Tc100 V2 Set(Tc100V2+3Adet Akıllı Term.Vana) | Tüm kombiler ile Opsiyonel | 15.527 ₺ | 16.174 ₺ | 18.267 ₺ |
| 7736701574 | Akıllı Term.Vana(Term.gövdesi dahil değildir) | TC100.V2 ile oda sıcaklığı kontrolü için | 2.685 ₺ | 2.797 ₺ | 3.159 ₺ |
| 7736701654 | EasyControl Adapter OT-IRT/On-Off EU | Eski kombilerle TC100 arasında uyum | 2.122 ₺ | 2.210 ₺ | 2.496 ₺ |

Fiyatlarımıza KDV dahil dir.

Teslimattan önce KDV ve VERGİLER de oluşacak değişiklikler fiyatlara yansıtılır.

**RADYATÖR VE HAVLUPAN FİYAT LİSTESİ 15.04.2024**

| Ünmak Extra Radyatör | | | | | |
|----------------------|----------|----------|----------|----------|----------|
| PKKP | 300 | 400 | 500 | 600 | 900 |
| 400 | 649,42 | 725,27 | 842,66 | 945,07 | 1.384,41 |
| 500 | 811,77 | 906,55 | 1.053,26 | 1.181,31 | 1.730,55 |
| 600 | 938,23 | 1.049,06 | 1.218,25 | 1.367,98 | 2.003,72 |
| 700 | 1.094,54 | 1.223,90 | 1.421,22 | 1.595,93 | 2.337,76 |
| 800 | 1.153,70 | 1.283,32 | 1.490,76 | 1.672,18 | 2.450,03 |
| 900 | 1.297,91 | 1.443,70 | 1.677,04 | 1.881,20 | 2.756,33 |
| 1000 | 1.445,00 | 1.605,00 | 1.870,00 | 2.090,00 | 3.070,00 |
| 1100 | 1.586,34 | 1.764,60 | 2.049,73 | 2.299,38 | 3.368,81 |
| 1200 | 1.681,91 | 1.878,31 | 2.183,69 | 2.446,09 | 3.587,56 |
| 1300 | 1.822,18 | 2.034,88 | 2.365,63 | 2.649,98 | 3.886,50 |
| 1400 | 1.962,31 | 2.191,45 | 2.547,58 | 2.853,88 | 4.185,44 |
| 1500 | 2.102,45 | 2.347,89 | 2.729,52 | 3.057,64 | 4.484,38 |
| 1600 | 2.208,93 | 2.465,54 | 2.867,42 | 3.214,87 | 4.713,39 |
| 1800 | 2.485,00 | 2.773,82 | 3.225,91 | 3.616,74 | 5.302,60 |
| 2000 | 2.761,20 | 3.081,96 | 3.584,27 | 4.018,49 | 5.891,67 |
| 2200 | 2.990,86 | 3.325,95 | 3.889,26 | 4.359,76 | 6.388,20 |
| 2400 | 3.262,85 | 3.628,31 | 4.242,76 | 4.756,11 | 6.968,99 |
| 2600 | 3.534,71 | 3.930,67 | 4.596,39 | 5.152,47 | 7.549,65 |
| 2800 | 3.806,57 | 4.233,03 | 4.949,89 | 5.548,82 | 8.130,44 |
| 3000 | 4.078,57 | 4.535,39 | 5.303,52 | 5.945,17 | 8.711,24 |

| Demirdöküm Plus Radyatör | | | | | |
|--------------------------|----------|----------|----------|----------|-----------|
| PKKP | 300 | 400 | 500 | 600 | 900 |
| 400 | 942,07 | 1.088,42 | 1.289,64 | 1.408,53 | 2.003,06 |
| 500 | 1.179,88 | 1.353,66 | 1.609,75 | 1.765,25 | 2.496,95 |
| 600 | 1.317,07 | 1.518,29 | 1.801,84 | 1.966,47 | 2.798,78 |
| 700 | 1.536,58 | 1.765,25 | 2.103,67 | 2.295,73 | 3.265,24 |
| 800 | 1.710,36 | 1.966,47 | 2.332,32 | 2.551,82 | 3.621,96 |
| 900 | 1.920,73 | 2.213,41 | 2.625,00 | 2.871,96 | 4.079,27 |
| 1000 | 2.012,19 | 2.304,89 | 2.734,76 | 3.000,00 | 4.253,05 |
| 1100 | 2.204,28 | 2.542,69 | 3.009,15 | 3.292,68 | 4.682,92 |
| 1200 | 2.405,50 | 2.771,35 | 3.283,54 | 3.594,50 | 5.103,67 |
| 1300 | 2.533,54 | 2.908,54 | 3.457,31 | 3.777,44 | 5.368,91 |
| 1400 | 2.725,61 | 3.137,20 | 3.722,57 | 4.070,12 | 5.780,50 |
| 1500 | 2.917,67 | 3.356,70 | 3.987,81 | 4.362,81 | 6.192,07 |
| 1600 | 3.082,33 | 3.548,79 | 4.207,31 | 4.600,62 | 6.539,63 |
| 1800 | 3.466,46 | 3.987,81 | 4.737,82 | 5.176,84 | 7.353,66 |
| 2000 | 3.859,77 | 4.426,84 | 5.259,15 | 5.753,04 | 8.167,69 |
| 2200 | 4.152,44 | 4.774,38 | 5.661,58 | 6.201,22 | 8.798,78 |
| 2400 | 4.527,45 | 5.204,28 | 6.182,93 | 6.759,16 | 9.603,65 |
| 2600 | 4.911,58 | 5.643,30 | 6.695,11 | 7.326,23 | 10.399,40 |
| 2800 | 5.286,58 | 6.073,17 | 7.207,31 | 7.884,14 | - |
| 3000 | 5.661,58 | 6.503,05 | 7.728,66 | 8.451,21 | - |

| Lifepan Havlu Radyatör | | | | | |
|------------------------|----------|----------|----------|-----|-----|
| BEYAZ | 400 | 500 | 600 | 700 | 900 |
| 700 | 700,00 | 760,00 | 830,00 | - | - |
| 800 | 760,00 | 820,00 | 890,00 | - | - |
| 900 | 820,00 | 890,00 | 960,00 | - | - |
| 1000 | 860,00 | 940,00 | 1.030,00 | - | - |
| 1100 | 960,00 | 1.040,00 | 1.140,00 | - | - |
| 1200 | 1.030,00 | 1.110,00 | 1.220,00 | - | - |
| 1300 | 1.160,00 | 1.240,00 | 1.370,00 | - | - |
| 1400 | 1.210,00 | 1.320,00 | 1.440,00 | - | - |
| 1500 | 1.260,00 | 1.380,00 | 1.510,00 | - | - |
| 1600 | 1.320,00 | 1.450,00 | 1.590,00 | - | - |
| KROM | 400 | 500 | 600 | 700 | 900 |
| 700 | 1.380,00 | 1.540,00 | 1.690,00 | - | - |
| 800 | 1.500,00 | 1.680,00 | 1.850,00 | - | - |
| 900 | 1.640,00 | 1.840,00 | 2.020,00 | - | - |
| 1000 | 1.770,00 | 1.980,00 | 2.180,00 | - | - |
| 1100 | 1.970,00 | 2.220,00 | 2.440,00 | - | - |
| 1200 | 2.110,00 | 2.370,00 | 2.620,00 | - | - |
| 1300 | 2.460,00 | 2.760,00 | 3.060,00 | - | - |
| 1400 | 2.610,00 | 2.950,00 | 3.250,00 | - | - |
| 1500 | 2.740,00 | 3.100,00 | 3.430,00 | - | - |
| 1600 | 2.890,00 | 3.260,00 | 3.630,00 | - | - |

| Demirdöküm Havlu Radyatör | | | | | |
|---------------------------|----------|----------|----------|-----|-----|
| BEYAZ | 400 | 500 | 600 | 700 | 900 |
| 700 | 994,00 | 1.063,00 | 1.105,00 | - | - |
| 800 | - | - | - | - | - |
| 900 | - | - | - | - | - |
| 1000 | - | 1.404,00 | 1.522,00 | - | - |
| 1100 | 1.431,00 | 1.537,00 | - | - | - |
| 1200 | 1.549,00 | 1.655,00 | 1.774,00 | - | - |
| 1300 | - | - | - | - | - |
| 1400 | - | - | - | - | - |
| 1500 | - | - | - | - | - |
| 1600 | - | - | - | - | - |
| KROM | 400 | 500 | 600 | 700 | 900 |
| 700 | - | 1.738,00 | 1.806,00 | - | - |
| 800 | - | - | - | - | - |
| 900 | - | - | - | - | - |
| 1000 | - | 2.228,00 | 2.416,00 | - | - |
| 1100 | - | 2.439,00 | - | - | - |
| 1200 | 2.388,00 | 2.628,00 | 2.733,00 | - | - |
| 1300 | - | - | - | - | - |
| 1400 | - | - | - | - | - |
| 1500 | - | - | - | - | - |
| 1600 | - | - | - | - | - |

* Fiyatlarımıza KDV dahil değildir. Lütfen iskintoları sorunuz.



KALİTELi KULLANIŞLI KAZANÇLI

20 Mayıs 2024 Fırsat Katalođu



kalde[®]

Kalıcı Deđer



Köşe Radyatör Vanası Hafif Tip

| Kod | Ölçü/Çap | Fiyat/Adet |
|-----------------|----------|---------------|
| 3391-rel-0b0010 | 1/2" | 104,29 |



Köşe Radyatör Vanası PE-X Hafif Tip

| Kod | Ölçü/Çap | Fiyat/Adet |
|-----------------|-----------|---------------|
| 3391-rel-0b0011 | 16x2 1/2" | 116,50 |



Köşe Radyatör Vanası

| Kod | Ölçü/Çap | Fiyat/Adet |
|-----------------|----------|---------------|
| 3391-vrg-0b0010 | 1/2" | 122,44 |



Düz Radyatör Vanası

| Kod | Ölçü/Çap | Fiyat/Adet |
|-----------------|----------|---------------|
| 3391-vrr-0b0010 | 1/2" | 139,76 |



Köşe Radyatör Vanası PE-X

| Kod | Ölçü/Çap | Fiyat/Adet |
|-----------------|-----------|---------------|
| 3391-vrg-0b0011 | 16x2 1/2" | 129,29 |



Köşe Radyatör Vanası Hafif Tip Nalburum

| Kod | Ölçü/Çap | Fiyat/Adet |
|-----------------|----------|--------------|
| 3391-rem-0b0010 | 1/2" | 93,87 |



Rakorlu Küresel Vana Mavi-Kırmızı

| Kod | Ölçü/Çap | Fiyat/Adet |
|-----------------|----------|---------------|
| 3391-bvb-100000 | 1" | 241,88 |
| 3391-bvr-100000 | 1" | 241,88 |



Dönüş Rakoru Erkek

| Kod | Ölçü/Çap | Fiyat/Adet |
|-----------------|----------|--------------|
| 3411-nmf-160b00 | 16x1/2 | 34,80 |



Erkek Nipel (Sabit Uç)

| Kod | Ölçü/Çap | Fiyat/Adet |
|-----------------|----------|--------------|
| 3431-nmf-160b00 | 16x1/2" | 41,13 |



Mini Rakor

| Kod | Ölçü/Çap | Fiyat/Adet |
|-----------------|----------|--------------|
| 3411-nff-160b01 | 16x1/2 | 36,24 |



Nipel (Sabit Uç)

| Kod | Ölçü/Çap | Fiyat/Adet |
|-----------------|----------|--------------|
| 3431-npf-161600 | 16x16 | 76,44 |



Doğalgaz Vanası - TS-EN331

| Kod | Ölçü/Çap | Fiyat/Adet |
|-----------------|----------|---------------|
| 3391-lgv-0b0000 | 1/2" | 98,71 |
| 3391-lgv-0c0000 | 3/4" | 149,79 |
| 3391-lgv-100000 | 1" | 268,26 |
| 3391-lgv-1a0000 | 1 1/4" | 445,85 |
| 3391-lgv-1b0000 | 1 1/2" | 667,25 |
| 3391-lgv-200000 | 2" | 981,40 |



Kilitli Doğalgaz Vanası - TS-EN331

| Kod | Ölçü/Çap | Fiyat/Adet |
|-----------------|----------|---------------|
| 3391-lgv-0b0001 | 1/2" | 105,08 |
| 3391-lgv-0c0001 | 3/4" | 156,11 |
| 3391-lgv-100001 | 1" | 279,78 |



Küresel Vana PN 10 (İçme Suyu)

| Kod | Ölçü/Çap | Fiyat/Adet |
|-----------------|----------|-----------------|
| 3391-bdv-0b0002 | 1/2" | 119,78 |
| 3391-bdv-0c0002 | 3/4" | 181,43 |
| 3391-bdv-100002 | 1" | 298,17 |
| 3391-bdv-1a0002 | 1 1/4" | 546,00 |
| 3391-bdv-1b0002 | 1 1/2" | 700,77 |
| 3391-bdv-200002 | 2" | 1.090,10 |



Sanayi Tipi Su Vanası PN 25 TS 13547

| Kod | Ölçü/Çap | Fiyat/Adet |
|-----------------|----------|-----------------|
| 3391-bbv-0b0002 | 1/2" | 96,26 |
| 3391-bbv-0c0002 | 3/4" | 145,96 |
| 3391-bbv-100002 | 1" | 264,50 |
| 3391-bbv-1a0002 | 1 1/4" | 456,97 |
| 3391-bbv-1b0002 | 1 1/2" | 655,62 |
| 3391-bbv-200002 | 2" | 894,67 |
| 3391-bbv-2b0002 | 2 1/2" | 2.152,13 |
| 3391-bbv-300002 | 3" | 3.110,90 |
| 3391-bbv-400002 | 4" | 5.562,37 |



Eko Tip Su Vanası PN 25 (SB)

| Kod | Ölçü/Çap | Fiyat/Adet |
|-----------------|----------|-----------------|
| 3391-lbv-1b0002 | 1 1/2" | 572,11 |
| 3391-lbv-200002 | 2" | 784,93 |
| 3391-lbv-2b0002 | 2 1/2" | 1.162,47 |
| 3391-lbv-300002 | 3" | 1.643,35 |
| 3391-lbv-400002 | 4" | 2.670,99 |



Küresel Vana PN 10 (İçme Suyu) Nalburum

| Kod | Ölçü/Çap | Fiyat/Adet |
|-----------------|----------|---------------|
| 3391-rbv-0b0000 | 1/2" | 84,30 |
| 3391-rbv-0c0000 | 3/4" | 129,43 |
| 3391-rbv-100000 | 1" | 176,13 |



Kendinden Vanalı Kollektör/ Hafif Tip

| Kod | Ölçü/Çap | Fiyat/Adet |
|-----------------|-------------|---------------|
| 3312-vhf-100116 | 1" 1 Ağızlı | 148,02 |



Düz Rakor / Krom

| Kod | Ölçü/Çap | Fiyat/Adet |
|-----------------|----------|---------------|
| 3811-tun-0b0000 | 1/2" | 48,15 |
| 3811-tun-0c0000 | 3/4" | 85,09 |
| 3811-tun-100000 | 1" | 143,83 |
| 3811-tun-1a0000 | 1 1/4" | 198,28 |
| 3811-tun-1b0000 | 1 1/2" | 251,77 |
| 3811-tun-200000 | 2" | 349,15 |



Köşe Rakor / Krom

| Kod | Ölçü/Çap | Fiyat/Adet |
|-----------------|----------|---------------|
| 3811-tue-0b0000 | 1/2" | 65,17 |
| 3811-tue-0c0000 | 3/4" | 118,69 |
| 3811-tue-100000 | 1" | 180,81 |



YENİ

Bahçe Musluğu

| Kod | Ölçü/Çap | Fiyat/Adet |
|-----------------|----------|--------------|
| 3243-vlc-0b0c01 | 1/2" | 99,50 |



Dik Çekvalf

| Kod | Ölçü/Çap | Fiyat/Adet |
|-----------------|----------|---------------|
| 3811-cvl-0b0000 | 1/2" | 85,47 |
| 3811-cvl-0c0000 | 3/4" | 106,20 |
| 3811-cvl-100000 | 1" | 183,28 |
| 3811-cvl-1a0000 | 1 1/4" | 313,92 |
| 3811-cvl-1b0000 | 1 1/2" | 419,15 |
| 3811-cvl-200000 | 2" | 568,30 |



Su Filtresi

| Kod | Ölçü/Çap | Fiyat/Adet |
|-----------------|----------|---------------|
| 3811-flt-0b0000 | 1/2" | 78,09 |
| 3811-flt-0c0000 | 3/4" | 135,94 |
| 3811-flt-100000 | 1" | 241,29 |
| 3811-flt-1a0000 | 1 1/4" | 348,84 |
| 3811-flt-1b0000 | 1 1/2" | 509,60 |
| 3811-flt-200000 | 2" | 884,58 |



Nipel

| Kod | Ölçü/Çap | Fiyat/Adet |
|-----------------|----------|---------------|
| 3811-npl-0d0000 | 3/8" | 13,86 |
| 3811-npl-0b0000 | 1/2" | 18,87 |
| 3811-npl-0c0000 | 3/4" | 28,08 |
| 3811-npl-100000 | 1" | 51,69 |
| 3811-npl-1a0000 | 1 1/4" | 69,78 |
| 3811-npl-1b0000 | 1 1/2" | 86,59 |
| 3811-npl-200000 | 2" | 152,22 |



Küresel Bas Nalburum

| Kod | Ölçü/Çap | Fiyat/Adet |
|-----------------|----------|---------------|
| 3391-bet-0c0000 | 3/4" | 122,62 |



Rakorlu Küresel Musluk

| Kod | Ölçü/Çap | Fiyat/Adet |
|-----------------|----------|---------------|
| 3391-bev-0b0000 | 1/2" | 145,22 |
| 3391-bev-0c0000 | 3/4" | 149,55 |



Taharet Musluğu - Gri Volanlı

| Kod | Ölçü/Çap | Fiyat/Adet |
|-----------------|----------|--------------|
| 3391-vlp-0d0000 | 3/8" | 64,28 |



Taharet Musluğu - Krom Volanlı

| Kod | Ölçü/Çap | Fiyat/Adet |
|-----------------|----------|--------------|
| 3391-vlp-0d0001 | 3/8" | 72,55 |



Taharet Musluğu - Filtreli

| Kod | Ölçü/Çap | Fiyat/Adet |
|-----------------|----------|--------------|
| 3391-vff-0d0000 | 3/8" | 86,88 |



Filtreli Ara Musluk

| Kod | Ölçü/Çap | Fiyat/Adet |
|-----------------|----------|--------------|
| 3391-bef-0d0000 | 3/8" | 82,61 |



Mini Filtreli Ara Musluk Nalburum

| Kod | Ölçü/Çap | Fiyat/Adet |
|-----------------|----------|--------------|
| 3391-mfv-0d0000 | 3/8" | 54,04 |



Bas Uzatması

| Kod | Ölçü/Çap | Fiyat/Adet |
|-----------------|----------|--------------|
| 3811-neb-0c0000 | 3/4" | 39,29 |



Delikli Uzatma

| Kod | Ölçü/Çap | Fiyat/Adet |
|-----------------|----------|--------------|
| 3811-net-0b0000 | 1/2" | 52,03 |



Batarya Uzatması

| Kod | Ölçü/Çap | Fiyat/Adet |
|-----------------|----------|--------------|
| 3811-bet-0c0000 | 3/4" | 72,35 |
| 3811-bel-0c0000 | 3/4" | 74,78 |



Çatal

| Kod | Ölçü/Çap | Fiyat/Adet |
|-----------------|----------|--------------|
| 3811-ned-0c0000 | 3/4" | 82,88 |



Çatal Nalburum

| Kod | Ölçü/Çap | Fiyat/Adet |
|-----------------|----------|--------------|
| 3811-fod-0c0000 | 3/4" | 54,46 |



Uzatma Nalburum

| Kod | Ölçü/Çap | Fiyat/Adet |
|-----------------|-----------|--------------|
| 3811-cex-0b0010 | 1/2" x 10 | 17,29 |
| 3811-cex-0b0015 | 1/2" x 15 | 23,31 |
| 3811-cex-0b0020 | 1/2" x 20 | 27,38 |
| 3811-cex-0b0025 | 1/2" x 25 | 31,82 |
| 3811-cex-0b0030 | 1/2" x 30 | 39,88 |
| 3811-cex-0b0035 | 1/2" x 35 | 50,58 |
| 3811-cex-0b0040 | 1/2" x 40 | 47,47 |
| 3811-cex-0b0050 | 1/2" x 50 | 55,07 |



Krom Uzatmalar

| Kod | Ölçü/Çap | Fiyat/Adet |
|-----------------|-----------|--------------|
| 3811-nex-0b0010 | 1/2" x 10 | 21,40 |
| 3811-nex-0b0015 | 1/2" x 15 | 28,19 |
| 3811-nex-0b0020 | 1/2" x 20 | 33,51 |
| 3811-nex-0b0025 | 1/2" x 25 | 39,72 |
| 3811-nex-0b0030 | 1/2" x 30 | 44,31 |
| 3811-nex-0b0035 | 1/2" x 35 | 53,19 |
| 3811-nex-0b0040 | 1/2" x 40 | 55,14 |
| 3811-nex-0b0050 | 1/2" x 50 | 68,67 |



Krom Uzatma Anahtar Ağızlı

| Kod | Ölçü/Çap | Fiyat/Adet |
|-----------------|-----------|--------------|
| 3811-ext-0b0010 | 1/2" x 10 | 16,70 |
| 3811-ext-0b0015 | 1/2" x 15 | 23,39 |
| 3811-ext-0b0020 | 1/2" x 20 | 28,44 |
| 3811-ext-0b0025 | 1/2" x 25 | 34,41 |
| 3811-ext-0b0030 | 1/2" x 30 | 43,29 |
| 3811-ext-0b0040 | 1/2" x 40 | 51,57 |
| 3811-ext-0b0050 | 1/2" x 50 | 62,38 |



Termokupullu Küresel Vana

| Kod | Ölçü/Çap | Fiyat/Adet |
|-----------------|----------|---------------|
| 3391-bvt-100000 | 1" | 263,93 |



Basınç Regülatörü

| Kod | Ölçü/Çap | Fiyat/Adet |
|-----------------|----------------|---------------|
| 3811-pvd-0b0000 | 1/2" | 443,35 |
| 3811-pvd-0b0001 | 1/2" - Rekorlu | 483,11 |
| 3811-pvd-0c0000 | 3/4" | 448,75 |
| 3811-pvd-0c0001 | 3/4" - Rekorlu | 543,74 |



0 212 876 43 43



0 212 876 76 49

Kalde Klima A.Ş. İstanbul Türkiye

satis@kaldeboru.com

www.kalde.com



Online kampanya listesine
www.kalde.com
adresinden ulaşabilirsiniz.

ŞUBAT 2024 FİYAT LİSTESİ



TS EN 10242 Dizayn Sembol "A"

₺/ADET (KDV Hariç)

| Td | Stand.No. | CİNSİ | ÖLÇÜ | 3/8" | 1/2" | 3/4" | 1" | 1 1/4" | 1 1/2" | 2" | 2 1/2" | 3" | 4" |
|-----------|----------------|-----------------------------------|----------|-------|--------|--------|--------|--------|--------|--------|--|----------|----------|
| Figür No. | TS.11 EN 10242 | | | 10 | 15 | 20 | 25 | 32 | 40 | 50 | 65 | 80 | 100 |
| 90 | A1 | DİRSEK | Siyah | 22,00 | 14,00 | 21,00 | 32,00 | 68,00 | 109,00 | 125,00 | 369,00 | 500,00 | 860,00 |
| | | | Galvaniz | 28,00 | 18,00 | 27,00 | 41,00 | 85,00 | 135,00 | 154,00 | 468,00 | 625,00 | 1.100,00 |
| 92 | A4 | KUYRUKLU DİRSEK | Siyah | 28,00 | 19,00 | 28,00 | 44,00 | 82,00 | 119,00 | 154,00 | 389,00 | 510,00 | 850,00 |
| | | | Galvaniz | 35,00 | 23,00 | 35,00 | 56,00 | 100,00 | 149,00 | 195,00 | 484,00 | 645,00 | 1.000,00 |
| 130 | B1 | TE | Siyah | 32,00 | 21,00 | 35,00 | 50,00 | 93,00 | 140,00 | 204,00 | 457,00 | 600,00 | 1.100,00 |
| | | | Galvaniz | 41,00 | 26,00 | 44,00 | 64,00 | 115,00 | 176,00 | 251,00 | 570,00 | 750,00 | 1.400,00 |
| 270 | M2 | MANŞON (Normal) | Siyah | 23,00 | 18,00 | 24,00 | 30,00 | 49,00 | 69,00 | 103,00 | 291,00 | 340,00 | 800,00 |
| | | | Galvaniz | 29,00 | 22,00 | 30,00 | 38,00 | 62,00 | 89,00 | 131,00 | 363,00 | 425,00 | 1.000,00 |
| 280 | N8 | NİPEL | Siyah | 30,00 | 15,00 | 20,00 | 27,00 | 49,00 | 58,00 | 99,00 | 182,00 | 215,00 | 750,00 |
| | | | Galvaniz | 38,00 | 19,00 | 25,00 | 35,00 | 61,00 | 71,00 | 126,00 | 226,00 | 270,00 | 960,00 |
| 290 | T9 | TAPA Dış Vidalı | Siyah | 14,00 | 13,00 | 17,00 | 19,00 | 34,00 | 43,00 | 75,00 | 160,00 | 200,00 | 350,00 |
| | | | Galvaniz | 17,00 | 16,00 | 21,00 | 23,00 | 42,00 | 53,00 | 93,00 | 202,00 | 250,00 | 440,00 |
| 340 | U11 | KONİK RAKOR | Siyah | | 77,00 | 86,00 | 100,00 | 165,00 | 195,00 | 315,00 | 715,00 | 950,00 | 1.900,00 |
| | | | Galvaniz | | 96,00 | 108,00 | 125,00 | 209,00 | 245,00 | 400,00 | 910,00 | 1.200,00 | 2.400,00 |
| 341 | U12 | KUYRUKLU KONİK RAKOR | Siyah | | 76,00 | 91,00 | 113,00 | 178,00 | 226,00 | 360,00 | 790,00 | 1.200,00 | 2.200,00 |
| | | | Galvaniz | | 94,00 | 113,00 | 140,00 | 223,00 | 284,00 | 454,00 | 990,00 | 1.500,00 | 2.800,00 |
| 330 | U1 | DÜZ RAKOR | Siyah | | 64,00 | 73,00 | 83,00 | 148,00 | 176,00 | 295,00 | 690,00 | 980,00 | |
| | | | Galvaniz | | 80,00 | 91,00 | 102,00 | 182,00 | 226,00 | 374,00 | 870,00 | 1.200,00 | |
| 331 | U2 | KUYRUKLU DÜZ RAKOR | Siyah | | 75,00 | 81,00 | 99,00 | 170,00 | 213,00 | 329,00 | | | |
| | | | Galvaniz | | 91,00 | 102,00 | 124,00 | 210,00 | 268,00 | 420,00 | | | |
| 180 | C1 | KRUVA | Siyah | | 73,00 | 110,00 | 135,00 | 179,00 | 236,00 | 350,00 | 800,00 | 925,00 | |
| | | | Galvaniz | | 91,00 | 136,00 | 169,00 | 226,00 | 297,00 | 444,00 | 1.000,00 | 1.150,00 | |
| 1 | G4 | DEVEBOYNU (İç ve Dış Vidalı) | Siyah | | 44,00 | 74,00 | 101,00 | 176,00 | 226,00 | 374,00 | | | |
| | | | Galvaniz | | 55,00 | 94,00 | 127,00 | 220,00 | 286,00 | 468,00 | | | |
| 1A | D4 | KISA DEVEBOYNU (İç ve Dış Vidalı) | Siyah | | 40,00 | 62,00 | 83,00 | 121,00 | 176,00 | 308,00 | | | |
| | | | Galvaniz | | 50,00 | 77,00 | 105,00 | 154,00 | 220,00 | 385,00 | | | |
| 2 | G1 | DEVEBOYNU (İç Vidalı) | Siyah | | 50,00 | 77,00 | 102,00 | 182,00 | 220,00 | 303,00 | | | |
| | | | Galvaniz | | 61,00 | 94,00 | 127,00 | 220,00 | 270,00 | 374,00 | | | |
| 2A | D1 | KISA DEVEBOYNU (İç Vidalı) | Siyah | 44,00 | 38,00 | 51,00 | 79,00 | 117,00 | 160,00 | 250,00 | 468,00 | 800,00 | |
| | | | Galvaniz | 54,00 | 48,00 | 64,00 | 101,00 | 150,00 | 202,00 | 319,00 | 590,00 | 1.000,00 | |
| 40 | G4/45° | 45° DEVEBOYNU (İç ve Dış Vidalı) | Siyah | | 49,00 | 66,00 | 93,00 | 161,00 | 193,00 | 299,00 | | | |
| | | | Galvaniz | | 61,00 | 83,00 | 115,00 | 201,00 | 235,00 | 374,00 | | | |
| 41 | G1/45° | 45° DEVEBOYNU (İç Vidalı) | Siyah | | 60,00 | 73,00 | 94,00 | 165,00 | 216,00 | 304,00 | | | |
| | | | Galvaniz | | 72,00 | 91,00 | 116,00 | 207,00 | 273,00 | 388,00 | | | |
| 271 | M2 R-L | MANŞON (Sağ-Sol) | Siyah | 31,00 | 28,00 | 36,00 | 47,00 | 89,00 | 99,00 | 172,00 | | | |
| | | | Galvaniz | 38,00 | 35,00 | 46,00 | 59,00 | 112,00 | 123,00 | 217,00 | | | |
| 529A | M4 | MANŞON (İç ve Dış Vidalı) | Siyah | | 32,00 | 46,00 | 71,00 | | | | | | |
| | | | Galvaniz | | 40,00 | 59,00 | 91,00 | | | | | | |
| 291 | T8 | TAPA KORDONSUZ | Siyah | | 14,00 | 20,00 | 26,00 | 35,00 | 59,00 | 81,00 | 175,00 | 190,00 | 650,00 |
| | | | Galvaniz | | 18,00 | 25,00 | 32,00 | 44,00 | 74,00 | 101,00 | 215,00 | 238,00 | 820,00 |
| 300 | T1 | KAPAK - TAPA (İç Vidalı) | Siyah | | 20,00 | 24,00 | 29,00 | 43,00 | 53,00 | 97,00 | 178,00 | 194,00 | 415,00 |
| | | | Galvaniz | | 25,00 | 30,00 | 35,00 | 53,00 | 65,00 | 121,00 | 224,00 | 242,00 | 520,00 |
| 310 | P4 | İNCE SOMUN | Siyah | | 15,00 | 16,00 | 25,00 | 35,00 | 38,00 | 75,00 | 165,00 | | |
| | | | Galvaniz | | 19,00 | 20,00 | 29,00 | 42,00 | 48,00 | 92,00 | 208,00 | | |
| 120 | A1/45° | 45° DİRSEK | Siyah | | 51,00 | 62,00 | 91,00 | 162,00 | 200,00 | 259,00 | 530,00 | 550,00 | |
| | | | Galvaniz | | 64,00 | 78,00 | 114,00 | 206,00 | 251,00 | 328,00 | 670,00 | 690,00 | |
| 121 | A4/45° | 45° KUYRUKLU DİRSEK | Siyah | | 47,00 | 61,00 | 91,00 | 168,00 | 182,00 | 231,00 | 330SBR | | |
| | | | Galvaniz | | 58,00 | 74,00 | 114,00 | 212,00 | 228,00 | 289,00 | 1" D.GAZ SAYAÇ BAĞLAMA RAKORU (SOMUNLU) L62 | | 72,00 |
| 131 | E1 | KULPLU TE | Siyah | | 82,00 | 102,00 | 154,00 | | | | 330 SBTR | | |
| | | | Galvaniz | | 103,00 | 129,00 | 194,00 | | | | 1" D.GAZ SAYAÇ BAĞLAMA TEST RAKORU (Somunlu) L80 | | 108,00 |
| 85 | | BORU ATLAMA MANŞONU | Siyah | | 62,00 | 95,00 | 187,00 | | | | 270 DTM | | |
| | | | Galvaniz | | 77,00 | 117,00 | 239,00 | | | | 1" DOĞALGAZ TEST MANŞONU | | 50,00 |
| 95 | UA1 | 90° KÖŞE DÜZ RAKOR DİRSEKLİ | Siyah | | 103,00 | 113,00 | 139,00 | 240,00 | 335,00 | 500,00 | 270 DTM | | |
| | | | Galvaniz | | 128,00 | 140,00 | 174,00 | 303,00 | 423,00 | 635,00 | 1" DOĞALGAZ TEST MANŞONU | | 50,00 |
| 96 | UA11 | 90° KÖŞE KONİK RAKOR DİRSEKLİ | Siyah | | 102,00 | 117,00 | 169,00 | 283,00 | 332,00 | 560,00 | 270 DTM | | |
| | | | Galvaniz | | 128,00 | 148,00 | 212,00 | 352,00 | 420,00 | 715,00 | 1/2" DOĞALGAZ TEST MANŞONU | | 40,00 |
| 97 | UA2 | 90° KUYRUKLU DÜZ RAKOR DİRSEKLİ | Siyah | | 104,00 | 126,00 | 158,00 | 270,00 | 363,00 | 530,00 | | | |
| | | | Galvaniz | | 131,00 | 158,00 | 201,00 | 347,00 | 462,00 | 670,00 | | | |
| 98 | UA12 | 90° KUYRUKLU KONİK RAKOR DİRSEKLİ | Siyah | | 102,00 | 130,00 | 178,00 | 293,00 | 367,00 | 595,00 | | | |
| | | | Galvaniz | | 128,00 | 163,00 | 224,00 | 372,00 | 457,00 | 760,00 | | | |
| 90DT | | DOĞALGAZ TEST DİRSEĞİ | Siyah | | | 48,00 | 58,00 | 92,00 | 130,00 | 200,00 | | | |

ŞUBAT 2024 FİYAT LİSTESİ



| Td | Stand.No. | Cinsi | Ölçü | 1/2"-3/8" | 3/4"-3/8" | 3/4"-1/2" | 1"-3/8" | 1"-1/2" | 1"-3/4" | 1 1/4"-1/2" | 1 1/4"-3/4" |
|-----------|---------------------|---------------------|--------------|----------------------|--------------------------------|---------------------|-------------------------|-------------------------|---------------------|----------------------|-------------------------|
| Figür No. | TS.11 EN 10242 | REDÜKSİYON | Siyah | 15,00 | 22,00 | 15,00 | 37,00 | 23,00 | 20,00 | 42,00 | 36,00 |
| | | | Galvaniz | 19,00 | 27,00 | 19,00 | 45,00 | 29,00 | 25,00 | 53,00 | 44,00 |
| 241 | N4 | REDÜKSİYON | Ölçü | 1 1/4"-1" | 1 1/2"-1/2" | 1 1/2"-3/4" | 1 1/2"-1" | 1 1/2"-1 1/4" | 2"-1/2" | 2"-3/4" | 2"-1" |
| | | | Siyah | 27,00 | 51,00 | 59,00 | 39,00 | 40,00 | 103,00 | 102,00 | 84,00 |
| | | | Galvaniz | 34,00 | 65,00 | 73,00 | 49,00 | 50,00 | 131,00 | 130,00 | 106,00 |
| | | | Ölçü | 2"-1 1/4" | 2"-1 1/2" | 2 1/2"-1" | 2 1/2"-1 1/4" | 2 1/2"-1 1/2" | 2 1/2"-2" | 3"-1" | 3"-1 1/4" |
| | | | Siyah | 80,00 | 72,00 | 168,00 | 193,00 | 184,00 | 138,00 | 259,00 | 259,00 |
| | | | Galvaniz | 102,00 | 91,00 | 209,00 | 242,00 | 229,00 | 176,00 | 328,00 | 328,00 |
| 240 | M2 | MANŞON REDÜKSİYON | Ölçü | 1/2"-3/8" | 3/4"-3/8" | 3/4"-1/2" | 1"-1/2" | 1"-3/4" | 1 1/4"-3/4" | 1 1/4"-1" | 1 1/2"-1/2" |
| | | | Siyah | 29,00 | 37,00 | 30,00 | 38,00 | 35,00 | 64,00 | 63,00 | 113,00 |
| | | | Galvaniz | 36,00 | 46,00 | 38,00 | 49,00 | 44,00 | 81,00 | 79,00 | 142,00 |
| | | | Ölçü | 1 1/2"-3/4" | 1 1/2"-1" | 1 1/2"-1 1/4" | 2"-1/2" | 2"-3/4" | 2"-1" | 2"-1 1/4" | 2"-1 1/2" |
| | | | Siyah | 99,00 | 76,00 | 83,00 | 157,00 | 162,00 | 147,00 | 134,00 | 126,00 |
| | | | Galvaniz | 126,00 | 96,00 | 106,00 | 195,00 | 203,00 | 188,00 | 165,00 | 159,00 |
| 245 | N8 | NİPEL REDÜKSİYON | Ölçü | 1/2"-3/8" | 3/4"-1/2" | 1"-1/2" | 1"-3/4" | 1 1/4"-1/2" | 1 1/4"-3/4" | 1 1/4"-1" | 1 1/2"-1/2" |
| | | | Siyah | 37,00 | 33,00 | 64,00 | 37,00 | 97,00 | 85,00 | 60,00 | 87,00 |
| | | | Galvaniz | 46,00 | 41,00 | 80,00 | 46,00 | 123,00 | 104,00 | 74,00 | 105,00 |
| | | | Ölçü | 1 1/2"-3/4" | 1 1/2"-1" | 1 1/2"-1 1/4" | 2"-1" | 2"-1 1/4" | 2"-1 1/2" | 2 1/2"-2" | 3"-2" |
| | | | Siyah | 85,00 | 132,00 | 71,00 | 119,00 | 150,00 | 136,00 | 333,00 | 403,00 |
| | | | Galvaniz | 106,00 | 169,00 | 91,00 | 151,00 | 187,00 | 172,00 | 416,00 | 500,00 |
| 130R | B1 | İNEGAL TE | Ölçü | 1/2"-3/4"-1/2" | 3/4"-1/2"-1/2" | 3/4"-1/2"-3/4" | 3/4"-3/4"-1/2" | 3/4"-1"-1/2" | 3/4"-1"-3/4" | 1"-1/2"-1/2" | 1"-1/2"-3/4" |
| | | | Siyah | 46,00 | 46,00 | 46,00 | 46,00 | 76,00 | 76,00 | 76,00 | 76,00 |
| | | | Galvaniz | 57,00 | 57,00 | 57,00 | 57,00 | 96,00 | 96,00 | 96,00 | 96,00 |
| | | | Ölçü | 1"-1/2"-1" | 1"-3/4"-1/2" | 1"-3/4"-3/4" | 1"-3/4"-1" | 1"-1 1/4"-3/4" | 1"-1 1/4"-1" | 1 1/4"-1/2"-1" | 1 1/4"-1/2"-1 1/4" |
| | | | Siyah | 76,00 | 76,00 | 76,00 | 76,00 | 125,00 | 125,00 | 112,00 | 112,00 |
| | | | Galvaniz | 96,00 | 96,00 | 96,00 | 96,00 | 157,00 | 157,00 | 140,00 | 140,00 |
| | | | Ölçü | 1 1/4"-3/4"-1" | 1 1/4"-3/4"-1 1/4" | 1 1/4"-1"-1/2" | 1 1/4"-1"-3/4" | 1 1/4"-1"-1" | 1 1/4"-1"-1 1/4" | 1 1/4"-1 1/4"-1" | 1 1/4"-1 1/2"-1" |
| | | | Siyah | 112,00 | 121,00 | 121,00 | 121,00 | 121,00 | 121,00 | 168,00 | 168,00 |
| | | | Galvaniz | 140,00 | 152,00 | 152,00 | 152,00 | 152,00 | 152,00 | 212,00 | 212,00 |
| | | | Ölçü | 1 1/4"-1 1/2"-1 1/4" | 1 1/2"-1/2"-1 1/2" | 1 1/2"-3/4"-1 1/4" | 1 1/2"-3/4"-1 1/2" | 1 1/2"-1"-1 1/4" | 1 1/2"-1"-1 1/2" | 1 1/2"-1 1/4"-1 1/4" | 1 1/2"-1 1/4"-1 1/2" |
| | | | Siyah | 168,00 | 168,00 | 168,00 | 168,00 | 168,00 | 168,00 | 168,00 | 168,00 |
| | | | Galvaniz | 212,00 | 212,00 | 212,00 | 212,00 | 212,00 | 212,00 | 212,00 | 212,00 |
| Ölçü | 2"-1/2"-2" | 2"-3/4"-2" | 2"-1"-1 1/2" | 2"-1"-2" | 2"-1 1/4"-1 1/2" | 2"-1 1/4"-2" | 2"-1 1/2"-2" | 2"-2"-1" | | | |
| Siyah | 226,00 | 226,00 | 226,00 | 226,00 | 226,00 | 226,00 | 226,00 | 226,00 | | | |
| Galvaniz | 284,00 | 284,00 | 284,00 | 284,00 | 284,00 | 284,00 | 284,00 | 284,00 | | | |
| Ölçü | 2 1/2"-2"-2 1/2" | 3"-2"-3" | | | | | | | | | |
| Siyah | 438,00 | 595,00 | | | | | | | | | |
| Galvaniz | 555,00 | 735,00 | | | | | | | | | |
| 180R | C1 | İNEGAL KRUYA | Ölçü | 3/4"-1/2"-1/2"-1/2" | 3/4"-1/2"-3/4"-1/2" | 1"-1/2"-3/4"-1/2" | 1"-3/4"-3/4"-3/4" | 1"-1/2"-1"-1/2" | 1"-3/4"-1"-3/4" | 1 1/4"-1/2"-1"-1/2" | 1 1/4"-1/2"-1 1/4"-1/2" |
| | | | Siyah | 102,00 | 102,00 | 202,00 | 202,00 | 202,00 | 202,00 | 238,00 | 238,00 |
| | | | Galvaniz | 126,00 | 126,00 | 251,00 | 251,00 | 251,00 | 251,00 | 294,00 | 294,00 |
| | | | Ölçü | 1 1/4"-3/4"-1"-3/4" | 1 1/4"-3/4"-1 1/4"-3/4" | 1 1/4"-1"-1 1/4"-1" | 1 1/2"-1/2"-1 1/2"-1/2" | 1 1/2"-3/4"-1 1/2"-3/4" | 1 1/2"-1"-1 1/2"-1" | 2"-1"-1 1/2"-1" | 2"-1 1/4"-2"-1 1/4" |
| | | | Siyah | 238,00 | 238,00 | 238,00 | 317,00 | 317,00 | 317,00 | 489,00 | 489,00 |
| | | | Galvaniz | 294,00 | 294,00 | 294,00 | 396,00 | 396,00 | 396,00 | 600,00 | 600,00 |
| Ölçü | 2"-1 1/2"-2"-1 1/2" | | | | 90° REDÜKSİYON KUYRUKLU DIRSEK | | | Ölçü | 3/4"x1/2" | | |
| Siyah | 489,00 | | | | 92R | | | Siyah | 72,00 | | |
| Galvaniz | 600,00 | | | | A4 | | | Galvaniz | 90,00 | | |
| 90R | A1 | DIRSEK REDÜKSİYON | Ölçü | 3/4"-1/2" | 1"-1/2" | 1"-3/4" | 1 1/4"-1/2" | 1 1/4"-3/4" | 1 1/4"-1" | 1 1/2"-3/4" | 1 1/2"-1" |
| | | | Siyah | 35,00 | 46,00 | 51,00 | 77,00 | 102,00 | 81,00 | 124,00 | 115,00 |
| | | | Galvaniz | 43,00 | 58,00 | 63,00 | 96,00 | 127,00 | 101,00 | 154,00 | 146,00 |
| | | | Ölçü | 1 1/2"-1 1/4" | 2"-1" | 2"-1 1/4" | 2"-1 1/2" | | 374+372 | | |
| Siyah | 128,00 | 202,00 | 216,00 | 208,00 | | | | | | | |
| Galvaniz | 159,00 | 251,00 | 272,00 | 256,00 | | | | | | | |
| 246 | M4 | MANŞON DIŞIÇ VIDALI | Ölçü | 1/2"-3/8" | 3/4"-1/2" | 1"-1/2" | 1 1/2"-1" | | POMPA BAĞLAMA | | Ölçü |
| | | | Siyah | 30,00 | 32,00 | 49,00 | 109,00 | | RAKORU (Somunlu) | | 1-1 1/2" |
| Galvaniz | 37,00 | 40,00 | 60,00 | 136,00 | | | | 58,00 | 96,00 | | |

2024 Şubat perakende fiyat listesidir.
Önceden haber vermeksizin fiyat değiştirme hakkımız saklıdır.

Fiyatlara KDV dahil değildir.
Sipariş vermeden önce fiyat teyidi almanızı rica ederiz.

SU VE GAZ BORULARI FİYAT LİSTESİ - 19.07.2023

| EBAT | | DOĞALGAZ | GALVANİZ | SİYAH |
|--------|------------|-------------|-------------|-------------|
| inch | mm | TL / mt | TL / mt | TL / mt |
| 1/2" | 21,3*2,8 | 71,11 TL | 80,43 TL | 49,44 TL |
| 3/4" | 26,7*2,9 | 98,39 TL | 96,09 TL | 63,60 TL |
| 1" | 33,4*3,4 | 143,71 TL | 141,05 TL | 96,04 TL |
| 1 1/4" | 42,2*3,6 | 185,07 TL | 181,97 TL | 123,12 TL |
| 1 1/2" | 48,3*3,7 | 216,72 TL | 208,34 TL | 140,07 TL |
| 2" | 60,3*3,9 | 291,01 TL | 291,12 TL | 198,38 TL |
| 2 1/2" | 73,0*5,2 | 468,02 TL | 372,75 TL | 253,32 TL |
| 3" | 88,9*5,5 | 605,46 TL | 478,12 TL | 329,97 TL |
| 4" | 114,3*6,0 | 883,90 TL | 701,75 TL | 476,53 TL |
| 5" | 141,0*6,6 | 1.186,04 TL | 953,57 TL | 651,32 TL |
| 6" | 168,3*7,1 | 1.545,68 TL | 1.142,96 TL | 778,39 TL |
| 8" | 219,1*8,18 | 2.287,44 TL | | 1.035,63 TL |
| 10" | 273,0*9,27 | | | |
| 12" | 323,9*9,5 | | | |

KDV dahil değildir.

İskontolar günlük metal fiyatlarına göre değişiklik gösterebilir.



| | ÖLÇÜ | 1/8" | 1/4" | 3/8" | 1/2" | 3/4" | 1" | 1 1/4" | 1 1/2" | 2" | 2 1/2" | 3" | 4" | 5" | 6" | 8" | 10" | 12" | 14" | 16" | 18" | 20" | |
|--------------------------------|-------------|-------|-------|-------|-------|-------|-------|--------|--------|-------|--------|-------|--------|--------|--------|--------|--------|--------|--------|----------|----------|----------|--|
| SOMUNLU KELEPÇE | FİYAT | 12.38 | 12.38 | 12.38 | 12.38 | 13.42 | 15.05 | 18.26 | 19.90 | 22.55 | 38.84 | 42.98 | 50.98 | 72.64 | 84.35 | 105.53 | | | | | | | |
| | ADET / KOLİ | 300 | 250 | 250 | 200 | 150 | 150 | 100 | 75 | 50 | 40 | 40 | 30 | 25 | 20 | 15 | | | | | | | |
| KOMBİ SOMUNLU KELEPÇE (M8-M10) | FİYAT | 15.81 | 15.81 | 15.81 | 15.81 | 16.95 | 18.38 | 22.15 | 23.51 | 26.32 | 40.99 | 45.49 | 54.01 | 76.18 | 88.22 | 110.41 | | | | | | | |
| | ADET / KOLİ | 250 | 250 | 250 | 200 | 150 | 150 | 100 | 75 | 50 | 40 | 40 | 30 | 25 | 20 | 15 | | | | | | | |
| TRİFONLU KELEPÇE | FİYAT | 13.16 | 13.16 | 13.49 | 13.88 | 15.01 | 16.24 | 20.12 | 21.74 | 24.36 | 39.60 | 44.54 | 55.62 | 79.17 | | | | | | | | | |
| | ADET / KOLİ | 200 | 200 | 150 | 150 | 125 | 100 | 75 | 50 | 50 | 25 | 20 | 15 | 10 | | | | | | | | | |
| UZUN TRİFONLU KELEPÇE | FİYAT | 15.69 | 15.69 | 15.69 | 15.69 | 16.81 | 18.03 | 22.26 | 23.75 | 27.07 | 41.90 | 54.67 | 60.07 | | | | | | | | | | |
| | ADET / KOLİ | 150 | 150 | 150 | 150 | 100 | 75 | 50 | 50 | 40 | 20 | 20 | 15 | | | | | | | | | | |
| SPRİNKLER KELEPÇE | FİYAT | | | | 9.44 | 10.03 | 10.93 | 14.57 | 15.14 | 17.22 | 26.30 | 29.99 | 45.10 | 63.19 | 73.50 | 171.90 | 204.11 | 259.20 | | | | | |
| | ADET / KOLİ | | | | 150 | 125 | 100 | 75 | 60 | 50 | 35 | 25 | 30 | 30 | 30 | 10 | 15 | 10 | | | | | |
| SPRİNKLER KELEPÇE (UZUN) | FİYAT | | | | 16.46 | 17.35 | 19.03 | 21.72 | 23.18 | 26.31 | 47.13 | 54.36 | 63.67 | 94.29 | 108.66 | 262.23 | 328.26 | | | | | | |
| | ADET / KOLİ | | | | 100 | 100 | 75 | 50 | 50 | 40 | 30 | 25 | 30 | 25 | 20 | 10 | 10 | | | | | | |
| AĞIR YÜK SOMUNLU KELEPÇE | FİYAT | | | | 39.53 | 41.41 | 44.91 | 48.68 | 52.77 | 56.69 | 62.67 | 70.34 | 94.87 | 155.61 | 169.71 | 235.70 | 287.52 | 537.37 | 594.78 | 1.044.86 | 1.166.88 | 1.282.00 | |
| | ADET / KOLİ | | | | 50 | 50 | 50 | 50 | 50 | 40 | 30 | 30 | 30 | 10 | 10 | 15 | 10 | 10 | 5 | 5 | 5 | 5 | |
| AĞIR YÜK KAFALI KELEPÇE | FİYAT | | | | 42.08 | 44.35 | 47.44 | 51.24 | 55.27 | 59.46 | 69.10 | 73.31 | 102.83 | 159.95 | 174.31 | 242.19 | 300.67 | 559.39 | 616.72 | 1.091.67 | 1.213.52 | 1.328.27 | |
| | ADET / KOLİ | | | | 50 | 50 | 50 | 40 | 40 | 30 | 25 | 30 | 25 | 10 | 10 | 15 | 15 | 10 | 8 | 5 | 5 | 4 | |

| PVC KELEPÇE | ÖLÇÜ | 50 | 75 | 100 | 125 | 150 | 200 | POLİÜRETAN İZOLASYON TAKOZU | FİYAT SORUNUZ | PASLANMAZ KELEPÇE (SOMUNLU - TRİFONLU) | FİYAT SORUNUZ | |
|--------------------------------|-------------|-------|-------|-------|--------|---------|---------|-----------------------------|---------------|--|---------------|----------|
| | FİYAT | 20.22 | 38.15 | 49.13 | 67.17 | 80.27 | 103.33 | | | | | |
| ADET / KOLİ | 75 | 50 | 30 | 25 | 20 | 10 | | | | | | |
| | | 53-59 | 67-77 | 83-93 | 94-104 | 102-111 | 122-135 | 128-139 | 151-164 | 194-205 | 240-250 | 380-390 |
| SOMUNLU KELEPÇE | FİYAT | 24.06 | 36.94 | 41.51 | 49.39 | 51.65 | 70.07 | 71.83 | 83.70 | 105.83 | | |
| | ADET / KOLİ | 75 | 40 | 40 | 30 | 40 | 30 | 30 | 25 | 15 | | |
| KOMBİ SOMUNLU KELEPÇE (M8-M10) | FİYAT | 28.03 | 38.82 | 42.74 | 53.10 | 55.09 | 74.42 | 76.43 | 87.94 | 110.80 | | |
| | ADET / KOLİ | 75 | 40 | 40 | 30 | 40 | 30 | 30 | 25 | 15 | | |
| TRİFONLU KELEPÇE | FİYAT | 25.02 | 37.78 | 42.18 | 52.68 | 54.15 | 73.10 | | 86.49 | | | |
| | ADET / KOLİ | 50 | 20 | 20 | 20 | 15 | 15 | | 15 | | | |
| UZUN TRİFONLU KELEPÇE | FİYAT | 25.39 | 38.31 | 43.06 | 55.14 | 56.51 | 73.53 | | | | | |
| | ADET / KOLİ | 50 | 25 | 20 | 20 | 15 | 15 | | | | | |
| AĞIR YÜK SOMUNLU KELEPÇE | FİYAT | 56.02 | 61.77 | 69.54 | 89.32 | 89.32 | 146.15 | 146.15 | 159.45 | 221.37 | 269.92 | 1.053.44 |
| | ADET / KOLİ | 40 | 40 | 30 | 30 | 30 | 20 | 10 | 10 | 20 | 15 | 5 |
| AĞIR YÜK KAFALI KELEPÇE | FİYAT | 58.03 | 67.66 | 75.39 | 94.26 | 94.26 | 146.15 | 146.15 | 159.46 | 221.37 | 269.92 | 1.064.94 |
| | ADET / KOLİ | 30 | 25 | 30 | 25 | 25 | 10 | 10 | 10 | 20 | 15 | 5 |

Lastiksiz ürünlerin liste fiyatı için, lastikli ürünlerin fiyatlarından %15 düşülmüştür.

| SESSİZ KELEPÇE | ÖLÇÜ | 50 | 75 | 110 | 125 | 160 | 200 |
|----------------|-------------|-------|-------|-------|--------|--------|--------|
| | SOMUNLU | FİYAT | 43.91 | 69.91 | 86.17 | 112.21 | 135.90 |
| ADET / KOLİ | | 75 | 40 | 25 | 25 | 15 | 10 |
| TRİFONLU | FİYAT | 46.50 | 69.29 | 88.55 | | | |
| | ADET / KOLİ | 75 | 40 | 25 | | | |
| ÜST KELEPÇE | FİYAT | 39.01 | 64.20 | 81.57 | 107.91 | 131.16 | 143.28 |
| | ADET / KOLİ | 75 | 40 | 25 | 25 | 15 | 10 |

| KAYAR MESNET | ÖLÇÜ | 30x40x2x200 | 30x40x2x250 | 50x50x3x250 |
|--------------|-------|-------------|-------------|-------------|
| | FİYAT | 184.80 | 211.05 | 456.75 |
| ADET / KOLİ | 10 | 10 | 10 | |

| KAYAR YATAK | ÖLÇÜ | KÜÇÜK TİP | BÜYÜK TİP |
|-------------|-------|-----------|-----------|
| | FİYAT | 172.20 | 410.55 |
| ADET / KOLİ | 20 | 10 | |

| HAVALANDIRMA KELEPÇESİ | ÖLÇÜ | 71 | 80 | 90 | 100 | 112 | 125 | 140 | 150 | 160 | 180 | 200 | 224 | 250 | 280 | 300 |
|------------------------|-------|--------|--------|--------|--------|--------|--------|--------|--------|--------|--------|--------|--------|--------|--------|--------|
| | FİYAT | 47.48 | 50.01 | 52.32 | 53.94 | 56.20 | 58.16 | 67.94 | 73.52 | 79.71 | 88.88 | 92.91 | 136.88 | 158.28 | 173.66 | 186.63 |
| ADET / KOLİ | 40 | 35 | 35 | 35 | 35 | 35 | 30 | 30 | 30 | 25 | 20 | 15 | 20 | 20 | 20 | |
| | ÖLÇÜ | 315 | 355 | 400 | 450 | 500 | 560 | 600 | 630 | 710 | 800 | 900 | 1000 | 1120 | 1250 | 1400 |
| | FİYAT | 194.88 | 205.54 | 254.43 | 287.04 | 374.88 | 396.02 | 424.76 | 467.05 | 492.82 | 545.77 | 606.93 | 664.28 | 738.18 | 813.53 | 946.94 |
| ADET / KOLİ | 20 | 20 | 20 | 15 | 10 | 10 | 10 | 10 | 10 | 10 | 10 | 10 | 10 | 10 | 10 | |

| BACA KELEPÇESİ | ÖLÇÜ | 83 | 92 | 100 | 105 | 111 | 121 | 125 | 131 | 139 | 150 | 160 | 170 | 180 | 200 | 220 |
|----------------|-------|-------|--------|--------|--------|-------|-------|-------|-------|-------|-------|-------|-------|-------|-------|-------|
| | FİYAT | 39.25 | 41.11 | 43.22 | 44.47 | 45.76 | 48.56 | 57.95 | 61.53 | 61.95 | 71.58 | 75.62 | 79.91 | 84.07 | 90.53 | 94.78 |
| ADET / KOLİ | 35 | 35 | 35 | 35 | 35 | 35 | 35 | 30 | 30 | 30 | 30 | 25 | 25 | 20 | 20 | |
| | ÖLÇÜ | 250 | 300 | 350 | 400 | | | | | | | | | | | |
| | FİYAT | 98.67 | 113.63 | 126.39 | 147.24 | | | | | | | | | | | |
| ADET / KOLİ | 20 | 20 | 20 | 20 | | | | | | | | | | | | |

| KARE KELEPÇE | | Trifonlu | Trifonsuz |
|--------------|-------|----------|-----------|
| | FİYAT | 31.17 | 17.41 |
| ADET / KOLİ | 25 | 75 | |

| SOLAR KELEPÇE | ÖLÇÜ | 34x80 | 38x94 | 44x115 | 48x125 |
|---------------|-------|-------|-------|--------|--------|
| | FİYAT | 41.94 | 46.46 | 55.88 | 63.56 |
| ADET / KOLİ | 100 | 100 | 75 | 75 | |

| | | | | | | | | | | | | | | | | | | | | | |
|------------------|---|-------|-----------------|-----------------|-----------------|----------------|--------------|--------------|--------------|------------------------------------|--|--|--|--|--|--|--|--|--|---|--|
| PERFORE KANAL | C | ÖLÇÜ | 27x18x1,20x4000 | 28x30x1,50x4000 | 40x38x1,80x4000 | | | | | | | | | | | | | | | | |
| | | FİYAT | 270.00 | 442.00 | 760.00 | | | | | | | | | | | | | | | | |
| | L | ÖLÇÜ | 30x30x2x2000 | 30x30x2,5x2000 | 30x30x3x2000 | 40x40x2,5x2000 | 40x40x3x2000 | 40x40x4x2000 | 50x50x3x2000 | 50x50x4x2000 | | | | | | | | | | | |
| | | FİYAT | 172.00 | 193.75 | 244.10 | 265.76 | 316.80 | 415.90 | 431.00 | 540.50 | | | | | | | | | | | |
| | | BAĞ | 100 | 100 | 100 | 100 | 100 | 100 | 100 | 100 | | | | | | | | | | | |
| | U | ÖLÇÜ | 30x30x2x2000 | 30x30x2,5x2000 | 30x30x3x2000 | 40x40x2,5x2000 | 40x40x3x2000 | 40x40x4x2000 | 50x50x3x2000 | 50x50x4x2000 | | | | | | | | | | | |
| | | FİYAT | 260.00 | 287.70 | 354.00 | 398.70 | 483.00 | 628.30 | 637.30 | 811.00 | | | | | | | | | | | |
| | | BAĞ | 100 | 100 | 100 | 100 | 100 | 100 | 100 | 100 | | | | | | | | | | | |
| | G | ÖLÇÜ | 41x21x2 | 41x41x2 | 41x41x2,5 | 41x62x2,5 | | | | | | | | | | | | | | | |
| | | FİYAT | Fiyat Sorunuz | Fiyat Sorunuz | Fiyat Sorunuz | Fiyat Sorunuz | | | | | | | | | | | | | | | |
| | | | | | | | | | | G KANAL BAĞLANTI PARÇALARI İÇİN | | | | | | | | | |  | |
| | | | | | | | | | | | | | | | | | | | | FİYAT SORUNUZ | |

| | | | | | | | | | | | | | | | | | | | | | | | |
|-----------------------|-------|------|-------|------|-------|-------|-------|-------|-------|-------|-------|-------|-------|-------|-------|-----|-----|-----|--------|--------|--------|-----|--|
| | ÖLÇÜ | M6 | | M8 | | M10 | | | | M12 | | | M16 | | | | M20 | | | | | | |
| | | 45 | 65 | 55 | 75 | 70 | 85 | 90 | 110 | 150 | 90 | 110 | 150 | 110 | 120 | 145 | 180 | 200 | 140 | 150 | 180 | 200 | |
| SAC GÖMLEKLİ DÜBEL | FİYAT | 4.04 | 5.08 | 6.41 | 8.07 | 12.33 | 13.80 | | 16.59 | 23.44 | 27.86 | | | | | | | | | | | | |
| KLİPSLİ DÜBEL | FİYAT | | | 9.35 | | 12.80 | 14.40 | 17.70 | | 19.20 | 24.50 | 35.60 | | 40.80 | 49.00 | | | | 116.00 | 128.00 | 140.00 | | |
| BORULU DÜBEL | FİYAT | | 11.80 | | 14.20 | 19.50 | | 22.80 | 26.70 | 30.20 | | | 60.50 | | | | | | 164.00 | | | | |

| | | | | | | | | | | | | | | | | |
|---------------------------|-------|-------|-------|-------|-------|-------|--------|-------|---------------------|------|----------|----------|-----------|-----------|-----------|---------|
| | ÖLÇÜ | M6 | M7 | M8 | M10 | M12 | M14 | M16 | UZATMA SOMUNU | ÖLÇÜ | M6x30x11 | M8x40x13 | M10x40x15 | M12x40x17 | M16x40x17 | |
| | | FİYAT | 3.78 | | 4.42 | 7.34 | 16.20 | 38.34 | | | FİYAT | 12.80 | 14.00 | 18.60 | 22.20 | 35.00 |
| ÇAKMALI DÜBEL | FİYAT | 7.00 | | 4.38 | 7.30 | 13.60 | 200.00 | | TRİFON ADAPTÖRÜ | ÖLÇÜ | M8x80 | M8x100 | M8x120 | M10x100 | M10x120 | M10x150 |
| ÇEKMEKLİ DÜBEL | FİYAT | | 0.260 | 0.380 | 0.880 | | | FİYAT | | | 4.15 | 5.20 | 6.50 | 6.80 | 7.84 | 13.75 |
| PLASTİK DÜBEL | FİYAT | 10.75 | | 15.40 | 26.20 | | | | VİBRASYON TAKOZU | ÖLÇÜ | M8 | M10 | | | | |
| KANCALI GÖMLEKLİ DÜBEL | FİYAT | | | | | | | FİYAT | | | 7.35 | 20.00 | | | | |

| | | | | | | | | | | | | | | | | | | | | | |
|-----------|--------|--------|--------|-------|-------|-------|-------|-------|--------|-------|--------|--------|--------|--------|--------|--------|--------|--------|--------|--------|--------|
| ROT (Tij) | ÖLÇÜ | M6 | | M8 | | M10 | | M12 | | M14 | | M16 | | M18 | | M20 | | M22 | | M24 | |
| | | 1000 | 2000 | 1000 | 2000 | 1000 | 2000 | 1000 | 2000 | 1000 | 2000 | 1000 | 2000 | 1000 | 2000 | 1000 | 2000 | 1000 | 2000 | 1000 | 2000 |
| | FİYAT | 20.40 | 40.80 | 29.25 | 58.50 | 47.00 | 94.00 | 68.50 | 137.00 | 96.00 | 192.00 | 132.00 | 264.00 | 160.00 | 320.00 | 212.00 | 424.00 | 260.00 | 520.00 | 310.00 | 620.00 |
| | ÖLÇÜ | M27 | | M30 | | | | | | | | | | | | | | | | | |
| 1000 | | 2000 | 1000 | 2000 | | | | | | | | | | | | | | | | | |
| FİYAT | 415.00 | 830.00 | 520.00 | | | | | | | | | | | | | | | | | | |

NOT: 3000'lik Rotlar için fiyat sorunuz

| | | | | | | | | | | | | | | | | | | | | | |
|--------|-------|------|------|-------|--------|--------|-------|--------|-------|--------|-------|-------|--------|--------|--------|--------|--------|--------|--------|--------|--------|
| U BOLT | ÖLÇÜ | 1/2" | 3/4" | 1" | 1 1/4" | 1 1/2" | 2" | 2 1/2" | 3" | 3 1/2" | 4" | 5" | 6" | 8" | 10" | 12" | 14" | 16" | 18" | 20" | 24" |
| | FİYAT | 6.50 | 6.83 | 10.53 | 12.10 | 13.22 | 22.40 | 25.98 | 43.90 | 46.37 | 52.68 | 58.96 | 120.42 | 145.51 | 170.60 | 216.00 | 285.00 | 412.00 | 470.00 | 795.00 | 910.00 |

| | | | |
|----------------|-------------|-------|--------|
| ASKI MENGENESİ | ÖLÇÜ | M6-M8 | M8-M10 |
| | FİYAT | 59.00 | 90.00 |
| | ADET / KOLİ | 100 | 50 |

| | | |
|-----------------------------------|-------------|------|
| G - KLİPS (SIKIŞTIRMA PARÇASI) | FİYAT | 4.75 |
| | ADET / KOLİ | 300 |

| | | |
|-------------|---|---------------|
| KAYAR PABUÇ |  | FİYAT SORUNUZ |
|-------------|---|---------------|

| | | |
|------------------|---|---------------|
| NEOPREN CONTA |  | FİYAT SORUNUZ |
|------------------|---|---------------|

| | | |
|---|---|---------------|
| CİVATA, SOMUN, PUL ÇEŞİTLERİMİZ MEVCUTTUR. |  | FİYAT SORUNUZ |
|---|---|---------------|

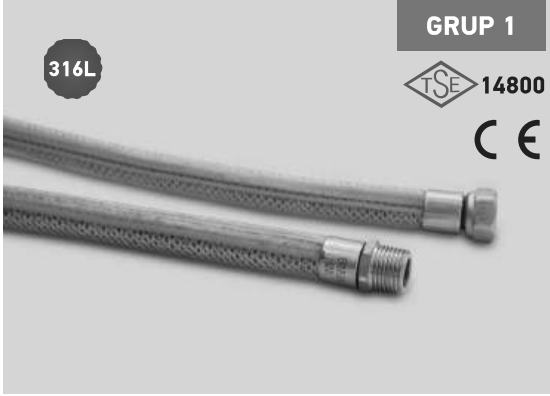

| 1/2" RN OCAK-FIRIN-SOBA FLEXLERİ | | | |
|----------------------------------|------------------------------|-------|------------------|
| KOD | ÜRÜN TANIMI | PAKET | BİRİM FİYAT (TL) |
| 01-050 | DN12-050-RN-AISI-PVC-1/2x1/2 | 50 | 158,50 |
| 01-075 | DN12-075-RN-AISI-PVC-1/2x1/2 | 50 | 176,50 |
| 01-100 | DN12-100-RN-AISI-PVC-1/2x1/2 | 25 | 193,50 |
| 01-125 | DN12-125-RN-AISI-PVC-1/2x1/2 | 25 | 203,00 |
| 01-150 | DN12-150-RN-AISI-PVC-1/2x1/2 | 25 | 230,50 |
| 01-200 | DN12-200-RN-AISI-PVC-1/2x1/2 | 25 | 266,50 |

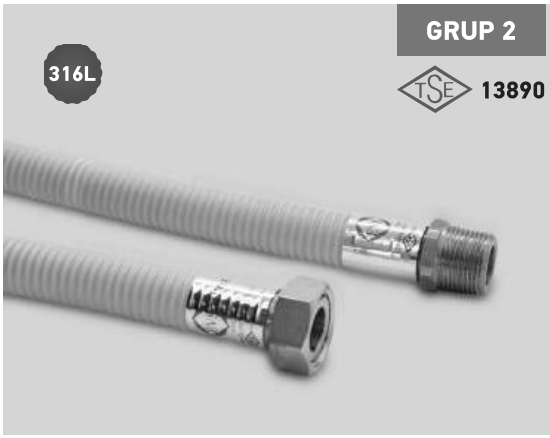

| 3/4" RN KOMBİ BAĞLANTI FLEXİ | | | |
|------------------------------|------------------------------|-------|------------------|
| KOD | ÜRÜN TANIMI | PAKET | BİRİM FİYAT (TL) |
| 02-030 | DN16-030-RN-AISI-MKR-3/4x3/4 | 50 | 133,00 |
| 02-040 | DN16-040-RN-AISI-MKR-3/4x3/4 | 50 | 138,00 |
| 02-050 | DN16-050-RN-AISI-MKR-3/4x3/4 | 50 | 145,00 |
| 02-060 | DN16-060-RN-AISI-MKR-3/4x3/4 | 50 | 151,00 |
| 02-090 | DN16-090-RN-AISI-MKR-3/4x3/4 | 50 | 178,00 |
| 02-120 | DN16-120-RN-AISI-MKR-3/4x3/4 | 50 | 214,00 |
| 02-150 | DN16-150-RN-AISI-MKR-3/4x3/4 | 25 | 246,00 |
| 02-200 | DN16-200-RN-AISI-MKR-3/4x3/4 | 25 | 291,00 |

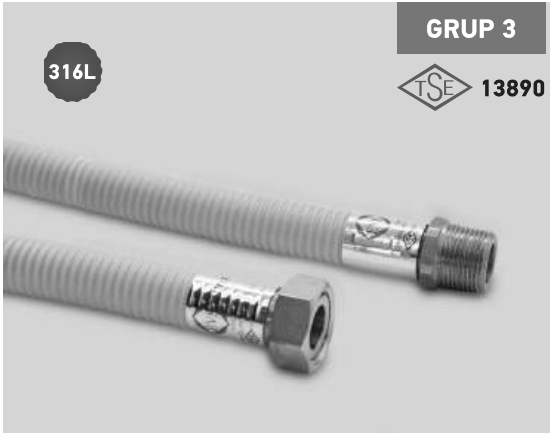

| 1/2"-3/4" RN KOMBİ BAĞLANTI FLEXİ | | | |
|-----------------------------------|------------------------------|-------|------------------|
| KOD | ÜRÜN TANIMI | PAKET | BİRİM FİYAT (TL) |
| 03-030 | DN12-030-RN-AISI-MKR-1/2x3/4 | 50 | 112,50 |
| 03-040 | DN12-040-RN-AISI-MKR-1/2x3/4 | 50 | 118,50 |
| 03-050 | DN12-050-RN-AISI-MKR-1/2x3/4 | 50 | 124,50 |
| 03-060 | DN12-060-RN-AISI-MKR-1/2x3/4 | 50 | 130,50 |
| 03-090 | DN12-090-RN-AISI-MKR-1/2x3/4 | 50 | 148,50 |
| 03-120 | DN12-120-RN-AISI-MKR-1/2x3/4 | 50 | 166,50 |
| 03-150 | DN12-150-RN-AISI-MKR-1/2x3/4 | 25 | 188,50 |
| 03-200 | DN12-200-RN-AISI-MKR-1/2x3/4 | 25 | 220,50 |

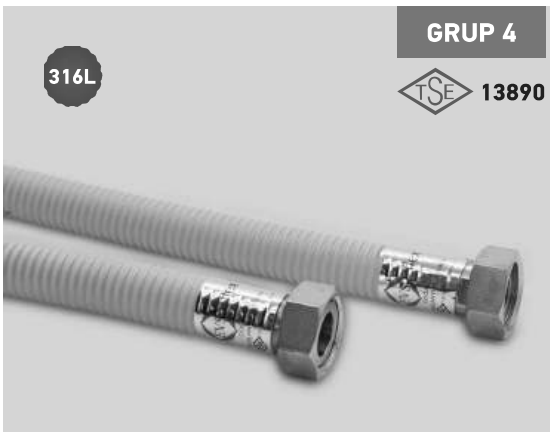

| 1/2"-3/4" RN KOMBİ BAĞLANTI FLEXİ | | | |
|-----------------------------------|------------------------------|-------|------------------|
| KOD | ÜRÜN TANIMI | PAKET | BİRİM FİYAT (TL) |
| 04-030 | DN16-030-RN-AISI-MKR-1/2x3/4 | 50 | 134,50 |
| 04-040 | DN16-040-RN-AISI-MKR-1/2x3/4 | 50 | 144,50 |
| 04-050 | DN16-050-RN-AISI-MKR-1/2x3/4 | 50 | 154,50 |
| 04-060 | DN16-060-RN-AISI-MKR-1/2x3/4 | 50 | 165,00 |
| 04-090 | DN16-090-RN-AISI-MKR-1/2x3/4 | 50 | 195,00 |
| 04-120 | DN16-120-RN-AISI-MKR-1/2x3/4 | 50 | 227,00 |
| 04-150 | DN16-150-RN-AISI-MKR-1/2x3/4 | 25 | 260,00 |
| 04-200 | DN16-200-RN-AISI-MKR-1/2x3/4 | 25 | 314,00 |



1 "KOMBİ BAĞLANTI FLEXİ (REKOR-NİPEL)

| KOD | ÜRÜN TANIMI | PAKET | BİRİM FİYAT (TL) |
|--------|---------------------------|-------|------------------|
| 05-030 | D20-030-RN-AISI-MKR-1"x1" | 25 | 291,00 |
| 05-040 | D20-040-RN-AISI-MKR-1"x1" | 25 | 304,00 |
| 05-050 | D20-050-RN-AISI-MKR-1"x1" | 25 | 317,00 |
| 05-060 | D20-060-RN-AISI-MKR-1"x1" | 25 | 330,00 |
| 05-090 | D20-090-RN-AISI-MKR-1"x1" | 25 | 369,00 |
| 05-100 | D20-100-RN-AISI-MKR-1"x1" | 25 | 403,00 |



SAYAÇ BAĞLANTI FLEXİ

| KOD | ÜRÜN TANIMI | PAKET | BİRİM FİYAT (TL) |
|--------|-------------------------------|-------|------------------|
| 06-001 | DN25-020-RN-AISI-MKR-1"-1"1/4 | 50 | 246,50 |
| 06-002 | DN25-023-RN-AISI-MKR-1"-1"1/4 | 50 | 246,50 |
| 06-003 | DN40-035-RN-AISI-MKR-1"1/2-2" | 10 | 895,00 |
| 06-004 | DN50-035-RN-AISI-MKR-2"-2"1/2 | 5 | 1.300,00 |
| 06-005 | DN25-030-RN-AISI-MKR-1"-1" | 25 | 273,00 |



SAYAÇ BAĞLANTI FLEX SETİ

| KOD | ÜRÜN TANIMI | PAKET | BİRİM FİYAT (TL) |
|--------|--|-------|------------------|
| 07-001 | DN25-1" SAYAÇ ÖNDEN DÖKÜM FLEX SETİ | 25 | 310,00 |
| 07-002 | DN25-1" SAYAÇ YANDAN DÖKÜM FLEX SETİ | 25 | 315,00 |
| 07-003 | DN25-1" SAYAÇ ÖNDEN DELİKLİ FLEX SETİ | 25 | 331,00 |
| 07-004 | DN25-1" SAYAÇ YANDAN DELİKLİ FLEX SETİ | 25 | 338,00 |



SAYAÇ BAĞLANTI PARÇALARI

| KOD | ÜRÜN TANIMI | PAKET | BİRİM FİYAT (TL) |
|--------|--------------------------------|-------|------------------|
| 08-001 | G4-1" SAYAÇ REKORU (DÖKÜM) | 50 | 48,00 |
| 08-002 | G4-1" SAYAÇ REKORU (DELİKLİ) | 50 | 51,00 |
| 08-003 | G16-1"1/2 SAYAÇ REKORU (DEMİR) | 25 | 318,00 |
| 08-004 | G25-2" SAYAÇ REKORU (DEMİR) | 25 | 428,00 |



SAYAÇ BAĞLANTI PARÇALARI

| KOD | ÜRÜN TANIMI | PAKET | BİRİM FİYAT (TL) |
|--------|-----------------------------|-------|------------------|
| 09-001 | DN25-1" SAYAÇ ÖNDEN KONSOL | 50 | 12,50 |
| 09-002 | DN25-1" SAYAÇ YANDAN KONSOL | 50 | 14,50 |
| 09-003 | DN25-1" SAYAÇ CONTASI | 100 | 1,25 |
| 09-004 | DN25-1" SAYAÇ KLİNGRİT | 100 | 2,50 |

316L

GRUP 10
 **13890**
KUTU BAĞLANTI FLEXİ (NİPEL-NİPEL)

| KOD | ÜRÜN TANIMI | PAKET | BİRİM FİYAT (TL) |
|--------|----------------------------------|-------|------------------|
| 10-001 | DN32-020-NN-AISI-MKR-1"1/4-1"1/4 | 50 | 333,00 |
| 10-002 | DN40-020-NN-AISI-MKR-1"1/4-1"1/4 | 10 | 704,00 |
| 10-003 | DN50-020-NN-AISI-MKR-2"-2" | 10 | 1.250,00 |

316L

GRUP 11
 **13890**
KUTU BAĞLANTI FLEXİ (KAYNAK-NİPEL)

| KOD | ÜRÜN TANIMI | PAKET | BİRİM FİYAT (TL) |
|--------|----------------------------------|-------|------------------|
| 11-001 | DN32-020-KN-AISI-MKR-1"1/4-1"1/4 | 50 | 333,00 |
| 11-002 | DN50-020-KN-AISI-MKR-2"-2" | 10 | 1.250,00 |

316L

GRUP 12
 **13890**
KUTU BAĞLANTI FLEXİ (NİPEL-MANŞON)-RN

| KOD | ÜRÜN TANIMI | PAKET | BİRİM FİYAT (TL) |
|--------|-------------------------------------|-------|------------------|
| 12-001 | DN32-020-N+MAN-AISI-MKR-1"1/4-1"1/4 | 50 | 365,00 |
| 12-002 | DN32-020-RN-AISI-MKR-1"1/4-1"1/4 | 50 | 400,00 |
| 12-003 | DN50-020-RN-AISI-MKR-2"-2" | 10 | 1.450,00 |

316L

GRUP 13
 **13890**
BRÜLÖR BAĞLANTI FLEXİ

| KOD | ÜRÜN TANIMI | PAKET | BİRİM FİYAT (TL) |
|--------|----------------------------------|-------|------------------|
| 13-001 | DN25-017-NN-AISI-MKR-1"-1" | 50 | 250,00 |
| 13-002 | DN32-019-NN-AISI-MKR-1"1/4-1"1/4 | 50 | 430,00 |
| 13-003 | DN40-021-NN-AISI-MKR-1"1/2-1"1/2 | 10 | 799,00 |
| 13-004 | DN50-021-NN-AISI-MKR-2"-2" | 10 | 1.226,00 |



KOMPANSATÖR BAĞLANTI FLEXİ

| KOD | ÜRÜN TANIMI | PAKET | BİRİM FİYAT (TL) |
|--------|----------------------------------|-------|------------------|
| 14-001 | DN25-060-KK-AISI-MKR-1"-1" | 25 | 310,00 |
| 14-002 | DN32-065-KK-AISI-MKR-1"1/4-1"1/4 | 25 | 435,00 |
| 14-003 | DN40-075-KK-AISI-MKR-1"1/2-1"1/2 | 10 | 895,00 |
| 14-004 | DN50-085-KK-AISI-MKR-2"-2" | 5 | 1.200,00 |







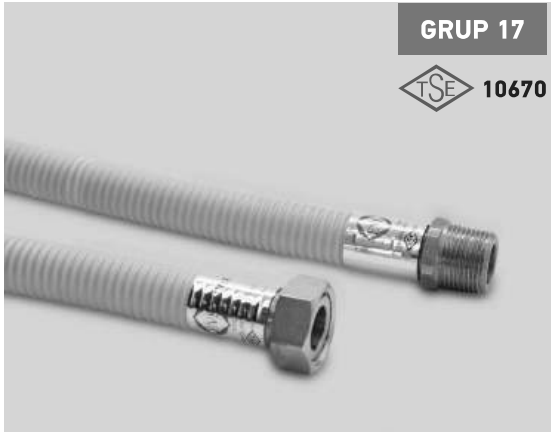





KAZAN FLEXİ (REKOR-NİPEL)











| KOD | ÜRÜN TANIMI | PAKET | BİRİM FİYAT (TL) |
|--------|----------------------------|-------|------------------|
| 16-020 | DN25-020-RN-AISI-MKR-1"-1" | 25 | 276,00 |
| 16-030 | DN25-030-RN-AISI-MKR-1"-1" | 25 | 292,00 |
| 16-040 | DN25-040-RN-AISI-MKR-1"-1" | 25 | 308,00 |
| 16-050 | DN25-050-RN-AISI-MKR-1"-1" | 25 | 325,00 |
| 16-060 | DN25-060-RN-AISI-MKR-1"-1" | 25 | 341,00 |
| 16-070 | DN25-070-RN-AISI-MKR-1"-1" | 25 | 358,00 |
| 16-080 | DN25-080-RN-AISI-MKR-1"-1" | 25 | 374,00 |
| 16-090 | DN25-090-RN-AISI-MKR-1"-1" | 25 | 391,00 |
| 16-100 | DN25-100-RN-AISI-MKR-1"-1" | 25 | 407,00 |













1/2 KOMBİ FLEXİ (REKOR-NİPEL)

| KOD | ÜRÜN TANIMI | PAKET | BİRİM FİYAT (TL) |
|--------|------------------------------|-------|------------------|
| 17-030 | DN12-030-RN-ST37-MKR-1/2x1/2 | 50 | 93,00 |
| 17-040 | DN12-040-RN-ST37-MKR-1/2x1/2 | 50 | 98,00 |
| 17-050 | DN12-050-RN-ST37-MKR-1/2x1/2 | 50 | 103,00 |
| 17-060 | DN12-060-RN-ST37-MKR-1/2x1/2 | 50 | 108,00 |
| 17-090 | DN12-090-RN-ST37-MKR-1/2x1/2 | 50 | 122,00 |
| 17-120 | DN12-120-RN-ST37-MKR-1/2x1/2 | 50 | 139,00 |
| 17-150 | DN12-150-RN-ST37-MKR-1/2x1/2 | 50 | 155,00 |
| 17-200 | DN12-200-RN-ST37-MKR-1/2x1/2 | 50 | 181,00 |

| | | KOD | EBAT (mm) | ADET | 2023 FİYAT |
|---|---------------------|--------|-----------|------|---------------|
|  | PPrc Boru | 1B0008 | 20-3,4 | 100 | Fiyat Sorunuz |
| | | 1B0010 | 25-4,2 | 80 | |
| | | 1B0012 | 32-5,4 | 60 | |
|  | Manşon | 1B1008 | 20 | 700 | 2,33 |
| | | 1B1010 | 25 | 400 | 2,45 |
| | | 1B1012 | 32 | 240 | 6,50 |
|  | Redüksiyon | 1B1112 | 25-20 | 700 | 2,65 |
| | | 1B1114 | 32-20 | 400 | 4,38 |
| | | 1B1116 | 32-25 | 300 | 4,75 |
|  | Manşonlu Redüksiyon | 1B1512 | 25 - 20 | 600 | 3,25 |
| | | 1B1514 | 32 - 20 | 500 | 4,13 |
| | | 1B1516 | 32 - 25 | 400 | 4,38 |
|  | Dirsek 90° | 1B2108 | 20 | 600 | 2,50 |
| | | 1B2110 | 25 | 350 | 3,63 |
| | | 1B2112 | 32 | 150 | 10,00 |
|  | Dirsek 45° | 1B2508 | 20 | 500 | 3,13 |
| | | 1B2510 | 25 | 400 | 4,25 |
| | | 1B2512 | 32 | 150 | 12,00 |
|  | Açık Dirsek 45° | 1B2902 | Ø20 | 300 | Fiyat Sorunuz |
| | | | Ø25 | 180 | 17,50 |
|  | Kuyruklu Dirsek 45° | 1B2608 | 20 | 700 | 4,00 |
| | | 1B2610 | 25 | 500 | 5,00 |
|  | Kuyruklu Dirsek 90° | 1B2609 | 20 | 500 | 4,88 |
| | | 1B2611 | 25 | 300 | 6,88 |
|  | Redüksiyon Dirsek | 1B2710 | 25-20 | 300 | 7,20 |
| | | 1B2730 | 32-25 | 200 | 15,25 |
|  | Te | 1B3108 | 20 | 400 | 4,38 |
| | | 1B3110 | 25 | 250 | 4,75 |
| | | 1B3112 | 32 | 120 | 16,25 |



| | | KOD | EBAT (mm) | ADET | 2023 FİYAT |
|---|-------------------------------|--------|--------------|------|------------|
|  | İnegal Te | 1B3520 | 25 x 20 x 20 | 225 | 6,00 |
| | | 1B3534 | 32 x 20 x 32 | 180 | 20,00 |
|  | Kapama Başlığı | 1B4108 | 20 | 1400 | 1,69 |
| | | 1B4110 | 25 | 1000 | 2,13 |
|  | Manşonlu Kavis | 1B5038 | 20 | 150 | 9,25 |
| | | 1B5040 | 25 | 100 | 12,75 |
| | | 1B5046 | 32 | 56 | 27,50 |
|  | Kısa Manşonlu Kavis | 1B5042 | 20 | 250 | 7,50 |
| | | 1B5044 | 25 | 150 | 9,63 |
| | | 1B5045 | 32 | 90 | 22,50 |
|  | Kör Tapa | 1B6008 | 20 | 1000 | 2,28 |
| | | 1B6010 | 25 | 1000 | 3,25 |
| | | 1B6012 | 32 | 400 | 7,15 |
|  | Uzun Kör Tapa | 1B6030 | 20 | 250 | 5,50 |
|  | Kelepçe | 1B7008 | 20 | 1500 | 1,40 |
| | | 1B7010 | 25 | 1500 | 1,95 |
| | | 1B7012 | 32 | 500 | 2,43 |
|  | Çiftli Kelepçe | 1B8008 | 20 | 800 | 2,13 |
| | | 1B8010 | 25 | 600 | 2,45 |
| | | 1B8012 | 32 | 400 | 4,28 |
|  | Ayarlı Batarya Bağlantısı | 2B0109 | 20 x 1/2" | 36 | 75,00 |
| | | 2B0110 | 25 x 1/2" | 36 | 77,50 |
|  | Çiftli Batarya Bağlantısı | 2B0112 | 20 x 1/2" | 60 | 58,88 |
| | | 2B0114 | 25 x 1/2" | 60 | 61,38 |
|  | Taharet Bağlantısı | 2B0130 | 20 x 1/2" | 100 | 60,00 |
| | | 2B0132 | 25 x 1/2" | 100 | 86,00 |
|  | Üç Kulaklı Batarya Bağlantısı | 2B0140 | 20 x 1/2" | 225 | 25,00 |

| | | KOD | EBAT (mm) | ADET | 2023 FİYAT |
|---|------------------------------------|--------|----------------|------|------------|
|  | Tekli Batarya Bağlantısı | 2B0146 | 25 x 1/2" | 225 | 31,25 |
| | | 2B0150 | 25 x 3/4" | 225 | 40,00 |
|  | Tekli Dış Dışli Batarya Bağlantısı | 2B0148 | 25 x 1/2" | 200 | 34,00 |
| | | 2B0160 | 25 x 3/4" | 200 | 42,50 |
|  | D.D. Yuvarlak Rakor | 2B1208 | 20 x 1/2" | 200 | 23,75 |
| | | 2B1210 | 20 x 3/4" | 200 | 31,25 |
| | | 2B1211 | 25 x 1/2" | 150 | 24,50 |
| | | 2B1212 | 25 x 3/4" | 100 | 33,75 |
| | | 2B1214 | 32 x 1" | 60 | 60,00 |
|  | İ.D. Yuvarlak Rakor | 2B1008 | 20 x 1/2" | 200 | 20,00 |
| | | 2B1010 | 20 x 3/4" | 100 | 42,00 |
| | | 2B1011 | 25 x 1/2" | 150 | 20,38 |
| | | 2B1012 | 25 x 3/4" | 100 | 30,00 |
| | | 2B1014 | 32 x 1" | 80 | 47,50 |
|  | A.K. D.D. Rakor | 2B1314 | 32 x 1" | 40 | 130,00 |
|  | İ.D. Dirsek | 2B3008 | 20 x 1/2" | 125 | 23,00 |
| | | 2B3012 | 25 x 1/2" | 125 | 23,75 |
| | | 2B3014 | 25 x 3/4" | 90 | 35,00 |
| | | 2B3016 | 32 x 1" | 60 | 86,00 |
|  | D.D. Dirsek | 2B3508 | 20 x 1/2" | 100 | 27,50 |
| | | 2B3511 | 25 x 1/2" | 100 | 30,00 |
| | | 2B3510 | 25 x 3/4" | 75 | 40,00 |
| | | 2B3512 | 32 x 1" | 60 | 93,00 |
|  | Uzun Dışli Dirsek | 2B3612 | 25 x 1/2" | 60 | 32,50 |
| | | 2B3613 | 25 x 3/4" | 60 | 40,00 |
|  | İ.D. Te | 2B5008 | 20 x 1/2" x 20 | 100 | 25,00 |
| | | 2B5012 | 25 x 1/2" X 25 | 80 | 27,50 |
| | | 2B5014 | 25 x 3/4" x 25 | 60 | 33,75 |
|  | D.D. Te | 2B5508 | 20 x 1/2" x 20 | 100 | 30,00 |
| | | 2B5514 | 25 x 3/4" x 25 | 60 | 37,50 |

| | | KOD | EBAT (mm) | ADET | 2023 FİYAT |
|---|-----------------------------|--------|-----------|------|------------|
|  | Stop Vana | 2B6008 | 20 | 50 | 92,50 |
| | | 2B6010 | 25 | 30 | 105,00 |
| | | 2B6014 | 32 | 20 | 146,25 |
|  | Y Filtre Plastik Kör Tapalı | 2B6018 | 20 | 80 | 23,75 |
| | | 2B6019 | 25 | 60 | 32,50 |
|  | Y Filtre Metal Kör Tapalı | 2B6020 | 20 | 80 | 42,50 |
| | | 2B6022 | 25 | 60 | 62,50 |
| | | 2B6024 | 32 | 40 | 155,00 |
|  | Plastik Kollu Küresel Vana | 2B6028 | 20 | 120 | 40,00 |
| | | 2B6030 | 25 | 100 | 52,00 |
| | | 2B6032 | 32 | 60 | 77,50 |
| | | 2B6034 | 40 | 30 | 150,00 |
| | | 2B6036 | 50 | 28 | 187,50 |
| | | 2B6038 | 63 | 20 | 670,00 |
| | | 2B6040 | 75 | 12 | 852,00 |
|  | Metal Kollu Küresel Vana | 2B6060 | 20 | 100 | 47,50 |
| | | 2B6062 | 25 | 80 | 55,00 |
| | | 2B6064 | 32 | 50 | 81,25 |
|  | Ekonomik Küresel Vana | 2B6050 | 20 | 200 | 30,00 |
| | | 2B6052 | 25 | 160 | 43,75 |
| | | 2B6054 | 32 | 100 | 55,00 |
|  | Kollektör Giriş Vanası | 2B6090 | 32 x 1" | 40 | 155,00 |
|  | Çalparalı Çekvalf | 2B6192 | 20 | 210 | 42,00 |
| | | 2B6194 | 25 | 180 | 56,00 |
| | | 2B6196 | 32 | 150 | 65,00 |
|  | Yaylı Çekvalf | 2B6202 | 20 | 200 | 22,75 |
| | | 2B6204 | 25 | 180 | 28,75 |
| | | 2B6206 | 32 | 70 | 48,50 |
|  | Yapıştırma O.B.Rakor | 2B7402 | 20 x 1/2" | 200 | 22,75 |
| | | 2B7404 | 25 x 3/4" | 200 | 28,75 |
| | | 2B7406 | 32 x 1" | 135 | 38,75 |

| | | KOD | EBAT (mm) | ADET | 2023 FİYAT |
|---|-----------------------------------|--------|-----------|------|---------------|
|  | Ankastre Stop Vanası | 2B6108 | 20 | 30 | 187,50 |
| | | 2B6110 | 25 | 25 | 197,50 |
| | | 2B6112 | 32 | 20 | 230,00 |
|  | Dirsekli Radyatör Vanası | 2B6212 | 20 x 1/2" | 50 | 110,00 |
| | | 2B6218 | 25 x 1/2" | 40 | Fiyat Sorunuz |
| | | 2B6222 | 25 x 3/4" | 40 | 151,25 |
|  | Dirsekli Radyatör Vanası Contalı | 2B6213 | 20 x 1/2" | 50 | 115,00 |
| | | 2B6225 | 25 x 1/2" | 40 | Fiyat Sorunuz |
| | | 2B6223 | 25 x 3/4" | 40 | 157,75 |
|  | Düz Radyatör Vanası | 2B6214 | 20 x 1/2" | 50 | 110,00 |
| | | 2B6216 | 25 x 1/2" | 40 | Fiyat Sorunuz |
| | | 2B6220 | 25 x 3/4" | 50 | 151,25 |
|  | Düz Radyatör Vanası Contalı | 2B6215 | 20 x 1/2" | 50 | 115,00 |
| | | 2B6224 | 25 x 1/2" | 40 | Fiyat Sorunuz |
| | | 2B6221 | 25 x 3/4" | 50 | 157,75 |
|  | Hareketli Nipel | 2B7508 | 20 x 1/2" | 150 | 40,00 |
| | | 2B7510 | 25 x 3/4" | 100 | 55,00 |
| | | 2B7512 | 32 x 1" | 80 | 112,50 |
| | | 2B7516 | 20 x 3/4" | 100 | 52,50 |
| | | 2B7517 | 25 x 1/2" | 100 | 50,00 |
| | | 2B7514 | 25 x 1" | 80 | 120,00 |
|  | Hareketli Dirsek | 2B7608 | 20 x 1/2" | 150 | 40,00 |
| | | 2B7610 | 25 x 3/4" | 100 | 55,00 |
| | | 2B7630 | 32 x 1" | 80 | 112,50 |
| | | 2B7620 | 25 x 1/2" | 100 | 50,00 |
|  | Plastik Masuralı Hareketli Nipel | 2B7509 | 20 x 1/2" | 150 | 27,50 |
| | | 2B7511 | 25 x 3/4" | 100 | 33,75 |
|  | Plastik Masuralı Hareketli Dirsek | 2B7609 | 20 x 1/2" | 100 | 27,50 |
| | | 2B7611 | 25 x 3/4" | 80 | 33,75 |

| | | KOD | EBAT (mm) | ADET | 2023 FİYAT |
|---|-----------------------|----------|-------------|------|------------|
|  | Eko Hareketli Nipel | 2B7530 | 20 x 1/2" | 150 | 37,50 |
| | | 2B7532 | 25 x 3/4" | 100 | 52,50 |
|  | Eko Hareketli Dirsek | 2B7650 | 20 x 1/2" | 150 | 37,50 |
| | | 2B7652 | 25 x 3/4" | 100 | 52,50 |
|  | Kollektör Rakoru | 2B8450 | 25 x 1" | 150 | 35,00 |
| | | 2B8452 | 32 x 1" | 150 | 37,50 |
|  | İ.D.O.B. Rakor | 2B7008 | 20 x 1/2" | 200 | 54,50 |
| | | 2B7009 | 20 x 3/4" | 180 | 55,75 |
| | | 2B7010 | 25 x 3/4" | 120 | 76,63 |
| | | 2B7026 | 25 x 1/2" | 120 | 87,50 |
| | | 2B7011 | 25 x 1" | 100 | 55,79 |
| | | 2B7012 | 32 x 1" | 100 | 96,25 |
| | | 2B7030 | 32 x 3/4" | 100 | 105,00 |
| | | 2B7014 | 40 x 1 1/4" | 50 | 167,20 |
| | | 2B7016 | 50 x 1 1/2" | 25 | 276,25 |
| | | 2B7018 | 63 x 2" | 10 | 515,50 |
|  | D.D.O.B. Rakor | 2B8008 | 20 x 1/2" | 200 | 62,13 |
| | | 2B8009 | 20 x 3/4" | 150 | 67,75 |
| | | 2B8010 | 25 x 3/4" | 100 | 92,50 |
| | | 2B8026 | 25 x 1/2" | 100 | 87,50 |
| | | 2B8011 | 25 x 1" | 80 | 105,38 |
| | | 2B8012 | 32 x 1" | 70 | 115,00 |
| | | 2B8030 | 32 x 3/4" | 80 | 114,38 |
| | | 2B8014 | 40 x 1 1/4" | 50 | 190,00 |
| | | 2B8016 | 50 x 1 1/2" | 20 | 315,00 |
| | | 2B8018 | 63 x 2" | 10 | 556,79 |
|  | Kollektör Kelepçesi | KK002 | 1" | 100 | 20,00 |
|  | Pex Geri Dönüş Rakoru | PLKO 501 | 16 x 1/2" | 200 | 55,00 |

| | | KOD | EBAT (mm) | ADET | 2023 FİYAT |
|---|--|---|----------------------|----------|---------------|
|  | Hareketli Nipelli Hareketli Dirsekli Metal Set |  Nipelli | 8 'li | 50 | 338,75 |
| | | | 10 'lu | 50 | 411,25 |
|  | Hareketli Nipelli Hareketli Dirsekli Plastik Set |  Dirsekli | 8 'li | 50 | 230,00 |
| | | | 10 'lu | 50 | 302,50 |
|  | Hareketli Nipelli Hareketli Dirsekli Plastik Tapalı Set |  Poşet | 8 'li | 50 | 225,00 |
| | | | 10 'lu | 50 | 297,50 |
|  | Şofben Seti Komple Plastik |  Poşet | 4'lü | 50 | Fiyat Sorunuz |
| | | | 5'li | 50 | |
|  | Kendinden Vanalı Kollektör | PLKO 002 | 2 Ağızlı | | 225,00 |
| | | PLKO 003 | 3 Ağızlı | | 337,50 |
| | | PLKO 004 | 4 Ağızlı | | 450,00 |
| | | PLKO 005 | 5 Ağızlı | | 562,50 |
| | | PLKO 006 | 6 Ağızlı | | 675,00 |
| | | PLKO 007 | 7 Ağızlı | | 787,50 |
| | | PLKO 008 | 8 Ağızlı | | 900,00 |
| | |  | Kollektör Ø50 | PLKO 101 | 50 / 25 |
| PLKO 102 | 50 / 32 | | | 6 | 132,50 |
| PLKO 101 | 32 / 20 | | | 6 | 102,50 |
| PLKO 102 | 32 / 25 | | | 6 | 112,50 |
|  | PPrc Sayaç Rakoru | 2B7540 | 25 X 1 | 120 | 40,00 |

Fiyat Listesi

TEMMUZ 2024



Fiyat Listesi



Dokümanlar





An Orbia business.

Wavin, Türkiye'deki plastik boru sektörünün lider firmalarından biridir. Şirketimiz, inşaat ve alt yapıya yönelik geniş yelpazede ve yüksek kalitede boru ve ek parça sistem çözümleri sunmaktadır. Yarım asrı aşan bir geçmişe sahip olan şirketimiz, 1971 yılında Adana'da kurulmuştur. 2008 yılına kadar Sabancı Holding bünyesinde Pilsa Plastik A.Ş. olarak faaliyet göstermiş, bu tarihten sonra ise merkezi Hollanda'da bulunan kendi alanında Avrupa'nın en büyüğü Wavin B.V. tarafından satın alınmıştır.

2012 yılında ise tüm Wavin şirketleri, Güney Amerika'nın dev petrokimya ve hammadde üreticisi Mexichem ailesine dahil olmuştur. 2019 yılında ise bağlı olduğumuz topluluk, isim değişikliğine giderek yeni ismini ORBIA olarak duyurmuştur. ORBIA, yeni değişen yapısıyla birlikte dünya genelinde, İnşaat & Alt yapı, Flor, Datacom, Hassas Tarım ve Polimer Çözümleri olmak üzere 5 ana iş kolunda ürün ve hizmetleriyle müşterilerine profesyonel destek vermektedir. ORBIA'nın yeni yapılanmasıyla birlikte ana misyonu dünyanın her yerinde hayatı ileriye taşımaktır.

2019 yılında ORBIA'nın yenilenen iş yapısıyla beraber inşaat ve alt yapı iş kolu, tüm dünyada tek ve güçlü bir marka olan WAVIN ile temsil edilmeye başlanmıştır. WAVIN, Dünyada 40'tan fazla ülkede, Avrupa-Ortadoğu-Afrika, Asya-Pasifik, Latin Amerika ve ABD-Kanada olmak üzere 4 ana bölgede, 12 bin çalışanı ile faaliyet göstermektedir.

Wavin Türkiye, PPR temiz su, PVC atık su gibi geleneksel boru sistemlerinin yanında Tigris Pres-fit sistemler, Wavin AS+ ve SiTech+ sessiz boru sistemleri, QuickStream sifonik yağmur suyu tahliye sistemleri, Aquacell infiltrasyon sistemleri, Tegra plastik menholler, yerden ısıtma ve Sentio kontrol sistemleri ve bunun gibi birçok yenilikçi ürünü sektöre sunmaktadır. 2014 yılında Adana'daki fabrikamız bünyesinde açılan Wavin Academy, sektörün ilk eğitim merkezi olma özelliğine sahiptir. 2014 yılından beri mekanik tesisat sektörünün çeşitli kademelerinde çalışan on binlerce ziyaretçi, Wavin Academy'de gerçekleşen eğitimlere katılarak uzmanlık bilgilerini artırmayı başardılar. Şirketimiz Adana, İstanbul, Ankara ve İzmir'de yer alan Bölge Müdürlükleri, Adana ve İstanbul'daki dağıtım merkezleri ve geniş bayi ağıyla tüm Türkiye'ye hızlı servis sağlamaktadır. Satış kadromuzun yanı sıra, konusunda uzman mühendis ve teknik personelimiz projelerde müşterilerimize destek olmaktadır.

Şirketimiz ve ürünlerimizle ilgili daha ayrıntılı bilgi alabilmek için www.wavin.com.tr web sitemizi ziyaret edebilir ve Wavin Türkiye sosyal medya hesaplarımızdan bizi takip edebilirsiniz.

İçindekiler

| | |
|---|----|
| PPR Grubu | |
| PP-R /PP-RCT Borular | |
| PP-R /PP-RCT Borular | 6 |
| PPR Ek Parçalar | 8 |
| PPR İç Dişli ve Dış Dişli Ek Parçalar | 13 |
| PPR Anahtar Ağızlı Ek Parçalar | 16 |
| PPR Vanalar | 17 |
| PPR Kaynak Makinesi ve Aksesuarları | 19 |
| | |
| İç Mekan İklimlendirme Sistemleri | |
| Kılıflı Borular | 21 |
| Kılıfsız Borular | 22 |
| Panel Boru ve Aksesuarları | 23 |
| Kolektörler | 24 |
| Kolektör Aksesuarları | 25 |
| Kontrol Sistemleri | 25 |
| | 26 |
| | |
| Atık Su Sistemleri | |
| PVC Atık Su Sistemleri | |
| PVC Atık Su Boruları | 28 |
| PVC Atık Su Ek Parçaları | 29 |
| | |
| Sessiz Atık Su Sistemleri | |
| SiTech+ Üç Katmanlı PP Borular | 31 |
| Sitech B1 Sessiz, Geç Yanıcı, PVC Boru | 31 |
| SiTech+ Sessiz Atık Su Ek Parçaları | 32 |
| Wavin AS+ Boru ve Ek Parçaları | 34 |
| | |
| HepVo | |
| HepVo Koku Önleyici Diyafram | 37 |
| | |
| | |
| Alt Yapı Grubu | |
| Apollo O-PVC Temiz Su Boruları | 39 |
| Apollo O-PVC Temiz Su Boruları | |
| | |
| U-PVC Temiz Su Boruları Ek Parçaları | |
| U-PVC Temiz Su Boruları | 40 |
| U-PVC Temiz Su Boruları Ek Parçaları | 41 |
| | |
| | |
| Kanalizasyon Grubu | |
| Tegra ve Basic Muayene Bacaları | |
| Tegra 1000 | 44 |
| Tegra 600 | 45 |
| Basic 600 | 46 |
| Basic 400 | 46 |
| Ortak Aksesuarlar | 46 |
| | |
| | |
| Kentsel İklimlendirme Çözümleri | |
| Aquacell | |
| Aquacell Yağmur Suyu Yönetimi | 48 |

- Bu fiyat listesi **01 Temmuz 2024** tarihinden önce yayınlanan tüm fiyat listeleri yerine geçerlidir.
- WAVIN TR PLASTİK SANAYİ A.Ş. bu fiyat listesinde belirtilen değerleri ve fiyatları haber vermeksizin değiştirme hakkına sahiptir.
- Listede yayınlanan tüm fiyatlar KDV hariçtir.

PP-R & PP-RCT

Boru & Ek Parçaları



Wavin PP-R/PP-RCT Borular

PP-R Düz Boru PN20 (S 2,5-SDR 6)



| KOD NO | ÇAP (mm) | ET KALINLIĞI (mm) | ADET / BAĞ | BAĞ (m) | TL/m |
|---------|----------|-------------------|------------|---------|----------|
| 3050489 | 20 | 3,4 | 25 | 100 | 42,40 |
| 3050503 | 25 | 4,2 | 20 | 80 | 64,86 |
| 3050517 | 32 | 5,4 | 10 | 40 | 117,03 |
| 3050528 | 40 | 6,7 | 5 | 20 | 198,02 |
| 3050541 | 50 | 8,3 | 5 | 20 | 319,95 |
| 3050559 | 63 | 10,5 | 3 | 12 | 501,52 |
| 3050572 | 75 | 12,5 | 2 | 8 | 725,60 |
| 3050583 | 90 | 15,0 | 2 | 8 | 1.048,69 |
| 3050596 | 110 | 18,3 | 1 | 4 | 1.541,48 |
| 3050608 | 125 | 20,8 | 1 | 4 | 2.096,71 |

PP-R Düz Boru PN16 (S 3,2-SDR 7.4)



| KOD NO | ÇAP (mm) | ET KALINLIĞI (mm) | ADET / BAĞ | BAĞ (m) | TL/m |
|---------|----------|-------------------|------------|---------|----------|
| 3050481 | 20 | 2,8 | 25 | 100 | 39,98 |
| 3050496 | 25 | 3,5 | 20 | 80 | 57,85 |
| 3050510 | 32 | 4,4 | 10 | 40 | 104,33 |
| 3050524 | 40 | 5,5 | 5 | 20 | 178,18 |
| 3050537 | 50 | 6,9 | 5 | 20 | 269,38 |
| 3050555 | 63 | 8,6 | 3 | 12 | 412,28 |
| 3050569 | 75 | 10,3 | 2 | 8 | 570,61 |
| 3050580 | 90 | 12,3 | 2 | 8 | 915,81 |
| 3050593 | 110 | 15,1 | 1 | 4 | 1.370,99 |
| 3050605 | 125 | 17,1 | 1 | 4 | 1.912,45 |

PP-R Düz Boru PN10 (S 5-SDR 11)



| KOD NO | ÇAP (mm) | ET KALINLIĞI (mm) | ADET / BAĞ | BAĞ (m) | TL/m |
|---------|----------|-------------------|------------|---------|----------|
| 3050477 | 20 | 1,9 | 25 | 100 | 30,45 |
| 3050492 | 25 | 2,3 | 20 | 80 | 43,91 |
| 3050506 | 32 | 2,9 | 10 | 40 | 78,42 |
| 3050520 | 40 | 3,7 | 5 | 20 | 132,85 |
| 3050533 | 50 | 4,6 | 5 | 20 | 211,92 |
| 3050546 | 63 | 5,8 | 3 | 12 | 311,71 |
| 3050565 | 75 | 6,8 | 2 | 8 | 470,93 |
| 3050576 | 90 | 8,2 | 2 | 8 | 678,14 |
| 3050588 | 110 | 10,0 | 1 | 4 | 950,15 |
| 3050601 | 125 | 11,4 | 1 | 4 | 1.219,57 |

PP-RCT Düz Boru PN22 (S 4-SDR 9)



| KOD NO | ÇAP (mm) | ET KALINLIĞI (mm) | ADET / BAĞ | BAĞ (m) | TL/m |
|---------|----------|-------------------|------------|---------|----------|
| 3065530 | 20 | 2,3 | 25 | 100 | 43,58 |
| 3065531 | 25 | 2,8 | 20 | 80 | 68,10 |
| 3065532 | 32 | 3,6 | 10 | 40 | 118,29 |
| 3065533 | 40 | 4,5 | 5 | 20 | 192,30 |
| 3065534 | 50 | 5,6 | 5 | 20 | 316,30 |
| 3065535 | 63 | 7,1 | 3 | 12 | 495,65 |
| 3065536 | 75 | 8,4 | 2 | 8 | 717,02 |
| 3065537 | 90 | 10,1 | 2 | 8 | 1.033,70 |
| 3065538 | 110 | 12,3 | 1 | 4 | 1.519,44 |
| 3065539 | 125 | 14 | 1 | 4 | 2.066,77 |

Wavin PPR/PPRCT Borular

Kompozit Cam Elyaf Takviyeli PP-R Boru PN20 (S 3,2-SDR 7.4)

| KOD NO | ÇAP (mm) | ET KALINLIĞI (mm) | ADET / BAĞ | BAĞ (m) | TL/m |
|---------|----------|-------------------|------------|---------|----------|
| 3052080 | 20 | 2,8 | 25 | 100 | 41,70 |
| 3052082 | 25 | 3,5 | 20 | 80 | 61,29 |
| 3052084 | 32 | 4,4 | 10 | 40 | 103,63 |
| 3052086 | 40 | 5,5 | 5 | 20 | 174,03 |
| 3075178 | 50 | 6,9 | 5 | 20 | 277,25 |
| 3075449 | 63 | 8,6 | 3 | 12 | 439,34 |
| 3075887 | 75 | 10,3 | 2 | 8 | 669,59 |
| 3075888 | 90 | 12,3 | 2 | 8 | 941,17 |
| 3075939 | 110 | 15,1 | 1 | 4 | 1.390,96 |
| 3075940 | 125 | 17,1 | 1 | 4 | 1.766,07 |



Kompozit Cam Elyaf Takviyeli PP-R Boru PN25 (S 2,5-SDR 6)

| KOD NO | ÇAP (mm) | ET KALINLIĞI (mm) | ADET / BAĞ | BAĞ (m) | TL/m |
|---------|----------|-------------------|------------|---------|----------|
| 3052081 | 20 | 3,4 | 25 | 100 | 45,93 |
| 3052083 | 25 | 4,2 | 20 | 80 | 66,93 |
| 3052085 | 32 | 5,4 | 10 | 40 | 114,44 |
| 3052087 | 40 | 6,7 | 5 | 20 | 193,36 |
| 3052088 | 50 | 8,3 | 5 | 20 | 306,77 |
| 3052089 | 63 | 10,5 | 3 | 12 | 489,70 |
| 3052090 | 75 | 12,5 | 2 | 8 | 753,57 |
| 3052091 | 90 | 15,0 | 2 | 8 | 1.057,37 |
| 3052092 | 110 | 18,3 | 1 | 4 | 1.574,86 |
| 3052093 | 125 | 20,8 | 1 | 4 | 2.269,17 |



Kompozit Bazalt Takviyeli PP-RCT Boru PN25 (S 2,5-SDR 6)

| KOD NO | ÇAP (mm) | ET KALINLIĞI (mm) | ADET / BAĞ | BAĞ (m) | TL/m |
|---------|----------|-------------------|------------|---------|--------|
| 3052146 | 20 | 2,8 | 25 | 100 | 54,63 |
| 3052147 | 25 | 3,5 | 20 | 80 | 81,63 |
| 3052148 | 32 | 4,4 | 10 | 40 | 134,13 |
| 3052149 | 40 | 5,5 | 5 | 20 | 225,58 |
| 3052150 | 50 | 6,9 | 5 | 20 | 357,94 |
| 3052151 | 63 | 8,6 | 3 | 12 | 571,43 |



Kompozit Bazalt Takviyeli PP-RCT Boru PN22 (S 4-SDR 9)

| KOD NO | ÇAP (mm) | ET KALINLIĞI (mm) | ADET / BAĞ | BAĞ (m) | TL/m |
|---------|----------|-------------------|------------|---------|----------|
| 3052152 | 75 | 8,4 | 2 | 8 | 850,49 |
| 3052153 | 90 | 10,1 | 2 | 8 | 1.193,39 |
| 3052154 | 110 | 12,3 | 1 | 4 | 1.777,37 |
| 3052155 | 125 | 14 | 1 | 4 | 2.693,42 |



- Boru boyları 4 m'dir.
- Boru ve ek parçalarda ürün kodu beyaz renk tipine göre yazılmıştır.
- Farklı renklerde üretim yapılabilmektedir.
- Ürünler "yeşil" ve "gri" renklerde de üretilmektedir.

Wavin PPR Ek Parçalar



PPR Manşon

| KOD NO | ÇAP (mm) | ADET / POŞET | ADET / KUTU | TL/Ad. |
|---------|----------|--------------|-------------|--------|
| 3050911 | 20 | 50 | 600 | 5,17 |
| 3050912 | 25 | 40 | 400 | 7,26 |
| 3050913 | 32 | 20 | 240 | 14,57 |
| 3050914 | 40 | 15 | 120 | 23,62 |
| 3050915 | 50 | 10 | 80 | 40,77 |
| 3050916 | 63 | 6 | 48 | 120,33 |
| 3050917 | 75 | 6 | 30 | 149,32 |
| 3050918 | 90 | 1 | 24 | 245,52 |
| 3050919 | 110 | 1 | 10 | 370,88 |
| 3050920 | 125 | 1 | 10 | 590,10 |



PPR Dirsek (90°)

| KOD NO | ÇAP (mm) | ADET / POŞET | ADET / KUTU | TL/Ad. |
|---------|----------|--------------|-------------|----------|
| 3050934 | 20-90° | 50 | 450 | 5,20 |
| 3050936 | 25-90° | 50 | 300 | 7,28 |
| 3050938 | 32-90° | 25 | 150 | 15,59 |
| 3050940 | 40-90° | 10 | 80 | 34,15 |
| 3050942 | 50-90° | 5 | 40 | 68,27 |
| 3050944 | 63-90° | 5 | 25 | 122,09 |
| 3050946 | 75-90° | 3 | 15 | 204,51 |
| 3050948 | 90-90° | 1 | 8 | 457,73 |
| 3050950 | 110-90° | 1 | 4 | 869,16 |
| 3050952 | 125-90° | 1 | 4 | 1.707,09 |



PPR Dirsek (45°)

| KOD NO | ÇAP (mm) | ADET / POŞET | ADET / KUTU | TL/Ad. |
|---------|----------|--------------|-------------|--------|
| 3050933 | 20-45° | 50 | 500 | 7,38 |
| 3050935 | 25-45° | 50 | 300 | 9,01 |
| 3050937 | 32-45° | 20 | 120 | 19,02 |
| 3050939 | 40-45° | 10 | 100 | 74,19 |
| 3050941 | 50-45° | 8 | 48 | 76,89 |
| 3050943 | 63-45° | 4 | 24 | 140,52 |
| 3050945 | 75-45° | 3 | 18 | 223,47 |



Kuyruklu PPR Dirsek (90°)

| KOD NO | ÇAP (mm) | ADET / POŞET | ADET / KUTU | TL/Ad. |
|---------|-----------|--------------|-------------|--------|
| 3050958 | 20-90° | 50 | 500 | 12,71 |
| 3050960 | 25-90° | 30 | 300 | 18,49 |
| 3050961 | 25/20-90° | 30 | 300 | 42,82 |



PPR Açık Dirsek

| KOD NO | ÇAP (mm) | ADET / POŞET | ADET / KUTU | TL/m |
|---------|----------|--------------|-------------|-------|
| 3079933 | 25 | 20 | 180 | 43,60 |

Wavin PPR Ek Parçalar



PPR Redüksiyon Dirsek

| KOD NO | ÇAP (mm) | ADET / POŞET | ADET / KUTU | TL/Ad. |
|---------|----------|--------------|-------------|--------|
| 3051217 | 25/20 | 30 | 240 | 19,64 |

PPR Redüksiyon

| KOD NO | ÇAP (mm) | ADET / POŞET | ADET / KUTU | TL/Ad. |
|---------|----------|--------------|-------------|--------|
| 3051112 | 25/20 | 40 | 560 | 7,91 |
| 3051113 | 32/20 | 30 | 300 | 10,00 |
| 3051114 | 32/25 | 30 | 300 | 11,17 |
| 3051115 | 40/20 | 30 | 240 | 16,53 |
| 3051116 | 40/25 | 30 | 240 | 17,30 |
| 3051117 | 40/32 | 20 | 200 | 16,68 |
| 3051118 | 50/20 | 20 | 200 | 39,96 |
| 3051119 | 50/25 | 25 | 200 | 42,12 |
| 3051120 | 50/32 | 15 | 150 | 43,33 |
| 3051121 | 50/40 | 10 | 120 | 50,02 |
| 3051122 | 63/25 | 10 | 120 | 115,33 |
| 3051123 | 63/32 | 10 | 100 | 150,26 |
| 3051124 | 63/40 | 5 | 80 | 173,03 |
| 3051125 | 63/50 | 5 | 60 | 175,39 |
| 3051126 | 75/50 | 5 | 50 | 185,20 |
| 3051127 | 75/63 | 5 | 40 | 196,84 |
| 3051128 | 90/63 | 4 | 36 | 225,02 |
| 3051129 | 90/75 | 2 | 24 | 275,08 |
| 3051130 | 110/63 | 1 | 18 | 351,99 |
| 3051131 | 110/75 | 1 | 18 | 374,36 |
| 3051132 | 110/90 | 1 | 18 | 383,35 |
| 3051133 | 125/110 | 1 | 13 | 483,63 |



PPR Dişi Redüksiyon

| KOD NO | ÇAP (mm) | ADET / POŞET | ADET / KUTU | TL/Ad. |
|---------|----------|--------------|-------------|--------|
| 3051134 | 25/20 | 30 | 300 | 21,85 |
| 3051135 | 32/20 | 25 | 250 | 30,11 |
| 3051136 | 32/25 | 25 | 250 | 30,45 |



PPR İstavroz TE

| KOD NO | ÇAP (mm) | ADET / POŞET | ADET / KUTU | TL/Ad. |
|---------|----------|--------------|-------------|--------|
| 3051046 | 20 | 25 | 200 | 16,09 |
| 3051047 | 25 | 15 | 150 | 20,81 |
| 3051048 | 32 | 10 | 90 | 28,21 |
| 3051049 | 40 | 5 | 50 | 94,21 |
| 3051050 | 50 | 3 | 24 | 111,19 |



Wavin PPR Ek Parçalar



PPR TE

| KOD NO | ÇAP (mm) | ADET / POŞET | ADET / KUTU | TL/Ad. |
|---------|----------|--------------|-------------|----------|
| 3050996 | 20 | 30 | 240 | 8,47 |
| 3050997 | 25 | 25 | 150 | 13,71 |
| 3050998 | 32 | 15 | 90 | 27,76 |
| 3050999 | 40 | 5 | 50 | 63,36 |
| 3051000 | 50 | 4 | 32 | 124,84 |
| 3051001 | 63 | 3 | 18 | 207,94 |
| 3051002 | 75 | 2 | 12 | 321,08 |
| 3051003 | 90 | 1 | 6 | 538,08 |
| 3051004 | 110 | 1 | 4 | 1.188,86 |
| 3051005 | 125 | 1 | 3 | 1.943,12 |



PPR İnegal TE

| KOD NO | ÇAP (mm) | ADET / POŞET | ADET / KUTU | TL/Ad. |
|---------|------------|--------------|-------------|--------|
| 3051008 | 20x25x20 | 25 | 200 | 23,33 |
| 3051009 | 25x20x20 | 25 | 200 | 20,43 |
| 3051010 | 25x20x25 | 25 | 200 | 18,11 |
| 3051011 | 25x25x20 | 25 | 200 | 22,88 |
| 3051012 | 32x20x20 | 15 | 90 | 50,83 |
| 3051013 | 32x20x25 | 15 | 90 | 36,18 |
| 3051014 | 32x20x32 | 15 | 90 | 25,60 |
| 3051015 | 32x25x20 | 15 | 90 | 53,01 |
| 3051016 | 32x25x25 | 15 | 90 | 53,26 |
| 3051017 | 32x25x32 | 15 | 90 | 24,28 |
| 3051019 | 32x50x32 | 4 | 32 | 122,20 |
| 3051020 | 40x20x40 | 5 | 50 | 34,87 |
| 3051021 | 40x25x40 | 5 | 50 | 36,47 |
| 3051022 | 40x32x40 | 5 | 50 | 53,17 |
| 3051023 | 40x50x40 | 4 | 32 | 95,18 |
| 3051024 | 50x20x50 | 5 | 50 | 93,85 |
| 3051025 | 50x25x50 | 4 | 32 | 93,94 |
| 3051026 | 50x32x32 | 4 | 32 | 101,29 |
| 3051027 | 50x32x40 | 4 | 32 | 105,59 |
| 3051018 | 50x32x50 | 4 | 32 | 101,34 |
| 3051028 | 50x40x32 | 4 | 32 | 110,95 |
| 3051029 | 50x40x40 | 4 | 32 | 107,89 |
| 3051030 | 50x40x50 | 4 | 32 | 106,47 |
| 3051031 | 50x50x32 | 4 | 32 | 116,32 |
| 3051032 | 50x50x40 | 4 | 32 | 113,98 |
| 3051033 | 63x20x63 | 2 | 20 | 117,11 |
| 3051034 | 63x25x63 | 2 | 20 | 117,11 |
| 3051035 | 63x32x63 | 2 | 20 | 119,29 |
| 3051036 | 63x40x63 | 2 | 20 | 154,73 |
| 3051037 | 63x50x63 | 2 | 20 | 156,85 |
| 3051038 | 75x20x75 | 1 | 12 | 293,04 |
| 3051039 | 75x25x75 | 1 | 12 | 295,69 |
| 3051040 | 75x32x75 | 1 | 12 | 311,53 |
| 3051041 | 75x40x75 | 1 | 12 | 316,80 |
| 3051042 | 75x50x75 | 1 | 12 | 319,45 |
| 3051043 | 75x63x75 | 1 | 12 | 330,01 |
| 3051044 | 90x75x90 | 1 | 8 | 415,89 |
| 3051045 | 110x90x110 | 1 | 4 | 946,12 |

- Boru ve ek parçalarda ürün kodu beyaz renk tipine göre yazılmıştır.
- Farklı renklerde üretim yapılabilmektedir.
- Ürünler “yeşil” ve “gri” renklerde de üretilmektedir.

Wavin PPR Ek Parçalar



PPR Yapıştırma Rakor (10 bar)

| KOD NO | ÇAP (mm) | ADET / POŞET | ADET / KUTU | TL/Ad. |
|---------|----------|--------------|-------------|--------|
| 3051174 | 20 | 15 | 180 | 121,19 |
| 3051175 | 25 | 10 | 120 | 146,59 |
| 3051176 | 32 | 5 | 60 | 176,12 |
| 3051177 | 40 | 5 | 40 | 211,30 |
| 3051178 | 50 | 4 | 32 | 314,19 |



PPR Flaş Adaptörü

| KOD NO | ÇAP (mm) | ADET / POŞET | ADET / KUTU | TL/Ad. |
|-----------|----------|--------------|-------------|--------|
| 3051165 * | 40 | 25 | 250 | 51,76 |
| 3051166 * | 50 | 15 | 150 | 59,65 |
| 3051167 * | 63 | 10 | 80 | 141,62 |
| 3051168 * | 75 | 4 | 36 | 160,01 |
| 3051169 * | 90 | 4 | 36 | 187,24 |
| 3051170 * | 110 | 2 | 20 | 306,93 |
| 3051171 * | 125 | 1 | 12 | 648,77 |

* 40-90 arası çaplar, kendi çapında flaşlar ile kullanılır. 110 çap 125, 125 çap ise 160 flaş ile kullanılabilir.



PPR Kavis - Köprü

| KOD NO | ÇAP (mm) | ADET / POŞET | ADET / KUTU | TL/Ad. |
|-----------|----------|--------------|-------------|--------|
| 3051102 * | 20 | 15 | 135 | 23,74 |
| 3051103 * | 25 | 10 | 90 | 33,45 |
| 3051104 * | 32 | 5 | 45 | 70,73 |
| 3051105 * | 40 | 3 | 27 | 143,91 |

* Konfeksiyon üretimi.



PPR Manşonlu Kavis (Köprü)

| KOD NO | ÇAP (mm) | ADET / POŞET | ADET / KUTU | TL/Ad. |
|---------|----------|--------------|-------------|--------|
| 3051106 | 20 | 15 | 150 | 28,90 |
| 3051107 | 25 | 10 | 100 | 43,18 |
| 4056716 | 32 | 4 | 56 | 99,26 |



PPR Kısa Kavis

| KOD NO | ÇAP (mm) | ADET / POŞET | ADET / KUTU | TL/Ad. |
|---------|----------|--------------|-------------|--------|
| 4047830 | 20 | 30 | 240 | 20,12 |
| 4047831 | 25 | 25 | 150 | 26,75 |



PPR Köprülü TE

| KOD NO | ÇAP (mm) | ADET / POŞET | ADET / KUTU | TL/Ad. |
|-----------|----------|--------------|-------------|--------|
| 3074991 * | 20/20/20 | 10 | 50 | 48,35 |
| 3074992 * | 25/25/25 | 10 | 50 | 67,60 |
| 3074993 * | 25/20/25 | 10 | 50 | 59,31 |
| 3074994 * | 32/25/32 | 10 | 50 | 79,22 |

* Konfeksiyon üretimi.



PPR Fiyonk

| KOD NO | ÇAP (mm) | ADET / POŞET | ADET / KUTU | TL/Ad. |
|-----------|----------|--------------|-------------|--------|
| 3051108 * | 20 | 5 | 25 | 73,92 |
| 3051109 * | 25 | 3 | 15 | 103,10 |
| 3051110 * | 32 | 1 | 8 | 197,82 |
| 3051111 * | 40 | 1 | 4 | 453,54 |

* Konfeksiyon üretimi.

Wavin PPR Ek Parçalar



PPR Branşman

| KOD NO | ÇAP (mm) | ADET / POŞET | ADET / KUTU | TL/Ad. |
|---------|----------|--------------|-------------|--------|
| 3051137 | 63/20 | 50 | 600 | 39,84 |
| 3051138 | 63/25 | 50 | 600 | 59,31 |
| 3051139 | 75/20 | 50 | 600 | 39,13 |
| 3051140 | 75/25 | 50 | 600 | 59,85 |
| 3051141 | 90/20 | 50 | 600 | 41,74 |
| 3051142 | 90/25 | 50 | 600 | 64,68 |
| 3051143 | 110/20 | 50 | 600 | 45,16 |
| 3051144 | 110/25 | 50 | 600 | 65,89 |



PPR Kapama Başlığı

| KOD NO | ÇAP (mm) | ADET / POŞET | ADET / KUTU | TL/Ad. |
|---------|----------|--------------|-------------|--------|
| 3050921 | 20 | 100 | 800 | 6,72 |
| 3050922 | 25 | 80 | 640 | 9,12 |
| 3050923 | 32 | 50 | 400 | 12,54 |
| 3050924 | 40 | 25 | 200 | 21,26 |
| 3050925 | 50 | 10 | 100 | 49,58 |
| 3050926 | 63 | 10 | 60 | 156,25 |
| 3050927 | 75 | 6 | 48 | 185,20 |
| 3050928 | 90 | 4 | 32 | 288,16 |
| 3050929 | 110 | 2 | 16 | 438,41 |



PPR Dişli Körtapa

| KOD NO | ÇAP (mm) | ADET / POŞET | ADET / KUTU | TL/Ad. |
|---------|----------|--------------|-------------|--------|
| 3050930 | 20x1/2" | 100 | 1000 | 4,78 |
| 3050931 | 25x3/4" | 80 | 640 | 11,73 |
| 3050932 | 32x1" | 50 | 400 | 24,88 |



PPR Kelepçe (Klips)

| KOD NO | ÇAP (mm) | ADET / POŞET | ADET / KUTU | TL/Ad. |
|---------|----------------|--------------|-------------|--------|
| 3050985 | Klips 20 | 100 | 1200 | 3,81 |
| 3050986 | Klips 25 | 80 | 800 | 4,14 |
| 3050987 | Klips 32 | 50 | 500 | 6,97 |
| 3050988 | Klips 40 | 40 | 320 | 18,15 |
| 3050989 | Klips 50 | 25 | 200 | 26,79 |
| 3050990 | İkili Klips 20 | 50 | 500 | 6,99 |
| 3050991 | İkili Klips 25 | 40 | 320 | 8,54 |
| 3050992 | İkili Klips 32 | 25 | 200 | 12,83 |

- Boru ve ek parçalarda ürün kodu beyaz renk tipine göre yazılmıştır.
- Farklı renklerde üretim yapılabilmektedir.
- Ürünler "yeşil" ve "gri" renklerde de üretilmektedir.

Wavin PPR İç ve Dış Dişli Parçaları



PPR İç Dişli Adaptör

| KOD NO | ÇAP (mm) | ADET / POŞET | ADET / KUTU | TL/Ad. |
|---------|----------|--------------|-------------|--------|
| 3051068 | 20x1/2" | 20 | 320 | 77,60 |
| 3051069 | 20x3/4" | 20 | 240 | 115,10 |
| 3051070 | 25x1/2" | 25 | 250 | 77,62 |
| 3051071 | 25x3/4" | 20 | 280 | 110,36 |
| 3051072 | 32x3/4" | 10 | 120 | 134,70 |
| 3051073 | 32x1" | 10 | 120 | 206,02 |



PPR Dış Dişli Adaptör

| KOD NO | ÇAP (mm) | ADET / POŞET | ADET / KUTU | TL/Ad. |
|---------|----------|--------------|-------------|--------|
| 3051080 | 20x1/2" | 25 | 250 | 111,74 |
| 3051081 | 20x3/4" | 20 | 200 | 135,90 |
| 3051082 | 25x1/2" | 15 | 240 | 116,47 |
| 3051083 | 25x3/4" | 15 | 150 | 127,22 |
| 3051084 | 32x3/4" | 10 | 100 | 148,76 |
| 3051085 | 32x1" | 10 | 100 | 272,08 |



PPR İç Dişli TE

| KOD NO | ÇAP (mm) | ADET / POŞET | ADET / KUTU | TL/Ad. |
|---------|----------|--------------|-------------|--------|
| 3051052 | 20x1/2" | 25 | 200 | 82,12 |
| 3051053 | 20x3/4" | 20 | 140 | 128,64 |
| 3051054 | 25x1/2" | 20 | 120 | 86,32 |
| 3051055 | 25x3/4" | 15 | 120 | 130,35 |
| 3051056 | 32x1" | 10 | 70 | 250,25 |



PPR Dış Dişli TE

| KOD NO | ÇAP (mm) | ADET / POŞET | ADET / KUTU | TL/Ad. |
|---------|----------|--------------|-------------|--------|
| 3051057 | 20x1/2" | 15 | 150 | 117,96 |
| 3051058 | 20x3/4" | 10 | 130 | 154,39 |
| 3051059 | 25x1/2" | 10 | 100 | 121,25 |
| 3051060 | 25x3/4" | 10 | 100 | 157,02 |
| 3051061 | 32x1" | 10 | 60 | 326,53 |



PPR İç Dişli Dirsek

| KOD NO | ÇAP (mm) | ADET / POŞET | ADET / KUTU | TL/Ad. |
|---------|----------|--------------|-------------|--------|
| 3050963 | 20x1/2" | 25 | 250 | 83,16 |
| 3050964 | 20x3/4" | 20 | 280 | 140,22 |
| 3050965 | 25x1/2" | 20 | 160 | 86,34 |
| 3050966 | 25x3/4" | 15 | 180 | 135,16 |
| 3050967 | 32x3/4" | 10 | 100 | 210,34 |
| 3050968 | 32x1" | 10 | 100 | 225,66 |



PPR Dış Dişli Dirsek

| KOD NO | ÇAP (mm) | ADET / POŞET | ADET / KUTU | TL/Ad. |
|---------|----------|--------------|-------------|--------|
| 3050969 | 20x1/2" | 25 | 200 | 111,09 |
| 3050970 | 20x3/4" | 10 | 180 | 156,40 |
| 3050971 | 25x1/2" | 20 | 160 | 114,60 |
| 3050972 | 25x3/4" | 10 | 140 | 149,66 |
| 3050973 | 32x3/4" | 10 | 80 | 223,99 |
| 3050974 | 32x1" | 10 | 80 | 287,06 |

Wavin PPR İç Ve Dış Dişli Parçaları



PPR Uzun İç Dişli Dirsek

| KOD NO | ÇAP (mm) | ADET / POŞET | ADET / KUTU | TL/Ad. |
|---------|----------|--------------|-------------|--------|
| 4049356 | 25x1/2" | 25 | 150 | 125,76 |



PPR Sıva Altı Batarya Bağlantısı (İç Dişli)

| KOD NO | ÇAP (mm) | ADET / POŞET | ADET / KUTU | TL/Ad. |
|---------|----------|--------------|-------------|--------|
| 3051145 | 20x1/2" | 20 | 200 | 90,95 |
| 3051146 | 25x1/2" | 15 | 180 | 104,66 |



PPR Sıva Altı Batarya Bağlantısı (Dış Dişli)

| KOD NO | ÇAP (mm) | ADET / POŞET | ADET / KUTU | TL/Ad. |
|---------|----------|--------------|-------------|--------|
| 3051147 | 20x1/2" | 15 | 180 | 120,04 |
| 3051148 | 25x1/2" | 10 | 180 | 146,34 |



PPR Taharet Batarya Bağlantısı - İç Dişli

| KOD NO | ÇAP (mm) | ADET / POŞET | ADET / KUTU | TL/Ad. |
|---------|----------|--------------|-------------|--------|
| 3051215 | 20x1/2" | 10 | 60 | 262,85 |



PPR Ayarlı Sıva Altı Batarya Bağlantısı - İç Dişli

| KOD NO | ÇAP (mm) | ADET / POŞET | ADET / KUTU | TL/Ad. |
|---------|----------|--------------|-------------|--------|
| 3051149 | 20x1/2" | 3 | 36 | 313,23 |
| 4064554 | 25x1/2" | 3 | 36 | 313,23 |



PPR Sabit Sıva Altı Batarya Bağlantısı (İkili) - İç Dişli

| KOD NO | ÇAP (mm) | ADET / POŞET | ADET / KUTU | TL/Ad. |
|---------|----------|--------------|-------------|--------|
| 4047836 | 20x1/2" | 5 | 60 | 243,84 |
| 4047837 | 25x1/2" | 5 | 60 | 250,48 |



PPR Pislik Tutucu (Erkek)

| KOD NO | ÇAP (mm) | ADET / POŞET | ADET / KUTU | TL/Ad. |
|---------|----------|--------------|-------------|--------|
| 3051203 | 20x1/2" | 20 | 200 | 261,24 |
| 3051204 | 25x3/4" | 10 | 120 | 330,70 |

- Boru ve ek parçalarda ürün kodu beyaz renk tipine göre yazılmıştır.
- Farklı renklerde üretim yapılabilmektedir.
- Ürün kodu renk tipine göre değişiklik göstermektedir.

Wavin PPR İç Ve Dış Dişli Parçaları



PPR Hareketli Dirsek - Metal Geçişli

| KOD NO | ÇAP (mm) | ADET / POŞET | ADET / KUTU | TL/Ad. |
|---------|----------|--------------|-------------|--------|
| 3051201 | 20x1/2" | 30 | 300 | 201,18 |
| 3051202 | 25x3/4" | 25 | 250 | 207,90 |



PPR Hareketli Rakor Metal Geçişli

| KOD NO | ÇAP (mm) | ADET / POŞET | ADET / KUTU | TL/Ad. |
|---------|----------|--------------|-------------|--------|
| 4047817 | 20x1/2" | 30 | 300 | 148,05 |
| 4047818 | 20x3/4" | 25 | 250 | 180,48 |
| 4047819 | 25x1/2" | 25 | 200 | 191,12 |
| 4047820 | 25x3/4" | 25 | 250 | 196,09 |
| 4065368 | 25x1" | 25 | 200 | 231,82 |



PPR Hareketli Rakor - Plastik Geçişli

| KOD NO | ÇAP (mm) | ADET / POŞET | ADET / KUTU | TL/Ad. |
|---------|----------|--------------|-------------|--------|
| 3081757 | 25x1" | 25 | 200 | 127,80 |



Wavin PPR Anahtar Ağızlı Ek Parçalar



PPR İç Dişli Adaptör - Anahtar Ağızlı

| KOD NO | ÇAP (mm) | ADET / POŞET | ADET / KUTU | TL/Ad. |
|---------|-----------|--------------|-------------|----------|
| 3051074 | 40x1 1/4" | 10 | 40 | 575,14 |
| 3051075 | 50x1 1/2" | 4 | 24 | 767,56 |
| 3051076 | 63x2" | 2 | 14 | 1.312,26 |
| 3051077 | 75x2 1/2" | 2 | 12 | 2.186,22 |
| 3051078 | 90x3" | 1 | 5 | 3.986,10 |
| 3051079 | 110x4" | 1 | 4 | 6.012,18 |



PPR Dış Dişli Adaptör - Anahtar Ağızlı

| KOD NO | ÇAP (mm) | ADET / POŞET | ADET / KUTU | TL/Ad. |
|---------|-----------|--------------|-------------|----------|
| 3051086 | 40x1 1/4" | 5 | 25 | 820,51 |
| 3051087 | 50x1 1/2" | 2 | 16 | 1.091,64 |
| 3051088 | 63x2" | 1 | 10 | 1.548,71 |
| 3051089 | 75x2 1/2" | 1 | 6 | 2.771,31 |
| 3051090 | 90x3" | 1 | 5 | 4.896,90 |
| 3051091 | 110x4" | 1 | 3 | 8.065,75 |



PPR Metal İç Dişli Rakor

| KOD NO | ÇAP (mm) | ADET / POŞET | ADET / KUTU | TL/Ad. |
|---------|-----------|--------------|-------------|----------|
| 3051151 | 20x1/2" | 10 | 120 | 211,32 |
| 3051207 | 25x3/4" | 10 | 80 | 261,54 |
| 3051153 | 32x3/4" | 5 | 60 | 586,64 |
| 3051208 | 32x1" | 5 | 60 | 351,98 |
| 3051209 | 40x1 1/4" | 2 | 24 | 595,62 |
| 3051210 | 50x1 1/2" | 2 | 24 | 985,70 |
| 3051157 | 63x2" | 2 | 18 | 1.985,98 |



PPR Metal Dış Dişli Rakor

| KOD NO | ÇAP (mm) | ADET / POŞET | ADET / KUTU | TL/Ad. |
|---------|-----------|--------------|-------------|----------|
| 3051158 | 20x1/2" | 10 | 120 | 241,46 |
| 3051211 | 25x3/4" | 10 | 80 | 318,72 |
| 3051160 | 32x3/4" | 5 | 50 | 609,19 |
| 3051212 | 32x1" | 5 | 50 | 430,90 |
| 3051213 | 40x1 1/4" | 2 | 24 | 743,00 |
| 3051214 | 50x1 1/2" | 2 | 20 | 1.149,41 |
| 3051164 | 63x2" | 2 | 16 | 2.541,71 |

- Boru ve ek parçalarda ürün kodu beyaz renk tipine göre yazılmıştır.
- Farklı renklerde üretim yapılabilmektedir.
- Ürün kodu renk tipine göre değişiklik göstermektedir.

Wavin PPR Vanalar



Metal Başlıklı

PPR - Normal Vana

| KOD NO | ÇAP (mm) | ADET / POŞET | ADET / KUTU | TL/Ad. |
|---------|----------|--------------|-------------|----------|
| 3078893 | 20 | 5 | 70 | 334,92 |
| 3078896 | 25 | 5 | 70 | 390,12 |
| 3078919 | 32 | 3 | 42 | 642,46 |
| 3051183 | 40 | 3 | 30 | 1.405,66 |



Metal plastik kollu

Kelebek Başlı PPR Küresel Vana

| KOD NO | ÇAP (mm) | ADET / POŞET | ADET / KUTU | TL/Ad. |
|---------|----------|--------------|-------------|--------|
| 3079030 | 20 | 5 | 120 | 294,06 |
| 3079031 | 25 | 5 | 120 | 294,30 |
| 3079032 | 32 | 5 | 80 | 431,30 |



Metal Kollu

| KOD NO | ÇAP (mm) | ADET / POŞET | ADET / KUTU | TL/Ad. |
|---------|----------|--------------|-------------|----------|
| 3069807 | 40 | 4 | 48 | 686,67 |
| 3069808 | 50 | 2 | 28 | 1.259,69 |
| 3070079 | 63 | 1 | 15 | 1.802,20 |
| 3070080 | 75 | 1 | 12 | 2.697,77 |



Üçgen Başlı PPR Ankastr Vana

| KOD NO | ÇAP (mm) | ADET / POŞET | ADET / KUTU | TL/Ad. |
|---------|----------|--------------|-------------|--------|
| 3072118 | 20 | 1 | 60 | 686,13 |
| 3051185 | 25 | 1 | 50 | 749,05 |



Dekoratif Başlı Ankastr Vana

| KOD NO | ÇAP (mm) | ADET / POŞET | ADET / KUTU | TL/Ad. |
|---------|----------|--------------|-------------|--------|
| 3072161 | 20 | 1 | 60 | 556,99 |
| 3051190 | 25 | 1 | 60 | 644,97 |



Yuvarlak Başlı PPR Ankastr Vana

| KOD NO | ÇAP (mm) | ADET / POŞET | ADET / KUTU | TL/Ad. |
|---------|----------|--------------|-------------|----------|
| 3072164 | 20 | 1 | 60 | 713,63 |
| 3052745 | 25 | 1 | 60 | 794,53 |
| 3052746 | 32 | 1 | 50 | 1.052,31 |

Wavin PPR Vanalar



Aç/Kapa Artı Vana

| KOD NO | ÇAP (mm) | ADET / POŞET | ADET / KUTU | TL/Ad. |
|---------|---------------|--------------|-------------|--------|
| 3082744 | 20 | 1 | 36 | 836,28 |
| 3082745 | 25 | 1 | 36 | 871,58 |
| 3090955 | Uzatma Takımı | 1 | - | 335,53 |



Küresel Radyatör Vanası Düz

| KOD NO | ÇAP | ADET / POŞET | ADET / KUTU | TL/Ad. |
|---------|-----|--------------|-------------|--------|
| 4047845 | 20 | 5 | 80 | 358,66 |
| 4081144 | 25 | 5 | 80 | 474,34 |



Küresel Radyatör Vanası Dirsek

| KOD NO | ÇAP | ADET / POŞET | ADET / KUTU | TL/Ad. |
|---------|-----|--------------|-------------|--------|
| 4047844 | 20 | 5 | 80 | 358,66 |
| 4081145 | 25 | 5 | 80 | 474,34 |



Wavin PPR Kaynak Makinesi ve Aksesuarları



Kaynak Makinesi Setleri

| KOD NO | ÇAP (mm) | SET İÇİ PAFTA ÇAP (mm) | ADET / KUTU | TL/Ad. |
|---------|----------|---------------------------|-------------|----------|
| 3033236 | 16-75 mm | 20-25-32-40 | 5 | 5.720,31 |



| KOD NO | ÇAP (mm) | SET İÇİ PAFTA ÇAP (mm) | ADET / KUTU | TL/Ad. |
|---------|----------|---------------------------|-------------|----------|
| 4083465 | 16-40 mm | 20-25-32-40 | 5 | 6.014,61 |



| KOD NO | ÇAP (mm) | SET İÇİ PAFTA ÇAP (mm) | ADET / KUTU | TL/Ad. |
|---------|-----------|---------------------------|-------------|----------|
| 4083464 | 50-110 mm | 50-63-75 | 5 | 8.821,43 |



| KOD NO | ÇAP (mm) | SET İÇİ PAFTA ÇAP (mm) | ADET / KUTU | TL/Ad. |
|---------|-----------|---------------------------|-------------|----------|
| 4083463 | 50-110 mm | - | 10 | 6.014,61 |

*Karton kutu içinde tek kaynak makinesidir. Pafta vs ihtiyaca göre ayrıca alınmalıdır.

Kaynak Paftası

| KOD NO | ÇAP (mm) | ADET / KUTU | TL/Ad. |
|---------|----------|-------------|----------|
| 3033427 | 20 | 50 | 274,52 |
| 3033428 | 25 | 50 | 305,20 |
| 3033429 | 32 | 50 | 392,18 |
| 3033430 | 40 | 50 | 443,04 |
| 3033431 | 50 | 50 | 834,76 |
| 3033432 | 63 | 30 | 965,28 |
| 3033433 | 75 | 30 | 1.021,42 |
| 3033434 | 90 | 30 | 2.080,51 |
| 3033435 | 110 | 20 | 2.520,02 |
| 3033436 | 125 | 10 | 2.977,04 |



Boru Kesme Makası

| KOD NO | ÇAP (mm) | ADET / POŞET | ADET / KUTU | TL/Ad. |
|---------|----------|--------------|-------------|----------|
| 3033042 | 20-25-32 | 1 | 30 | 864,86 |
| 4047816 | 40-50-63 | 1 | 20 | 3.809,69 |



Sentio ile konforlu ısıtma ve serinletme



1. BAĞLAN

Kolay kurulum
ve konfor

2. KUR

Zahmetsiz yapılandırma
ve kolaylık

3. ÇALIŞTIR

Akıllı tasarım
ve uzaktan kontrol



wavin

An Orbia business.

Kıılıflı Borular



Kıılıflı Oxy PE-RT Boru: PE Raised Temperature (EVOH Katmanlı Oksijen Bariyerli)

| KOD NO | TANIMLAMA | RENK | KANGAL UZUNLUĐU (m) | FİYAT (TL/m) |
|---------|-------------------------------------|---------|------------------------|-----------------|
| 3060180 | Kıılıflı OXY PE-RT KR 16x2 mm L=100 | Kırmızı | 100 | 50,43 |
| 3060181 | Kıılıflı OXY PE-RT MV 16x2 mm L=100 | Mavi | 100 | 50,43 |



Kıılıflı PE-RT Boru: PE Raised Temperature

| KOD NO | TANIMLAMA | RENK | KANGAL UZUNLUĐU (m) | FİYAT (TL/m) |
|---------|---------------------------------|---------|------------------------|-----------------|
| 3059667 | Kıılıflı PE-RT MV 16x2 mm L=100 | Mavi | 100 | 41,23 |
| 3059666 | Kıılıflı PE-RT KR 16x2 mm L=100 | Kırmızı | 100 | 41,23 |



Kıılıflı Oxy PE-XB Boru (EVOH Katmanlı Oksijen Bariyerli)

| KOD NO | TANIMLAMA | RENK | KANGAL UZUNLUĐU (m) | FİYAT (TL/m) |
|---------|-------------------------------------|---------|------------------------|-----------------|
| 3050435 | Kıılıflı OXY PE-XB MV 16x2 mm L=100 | Mavi | 100 | 61,17 |
| 3050437 | Kıılıflı OXY PE-XB KR 16x2 mm L=100 | Kırmızı | 100 | 61,17 |



Kıılıflı Oxy PE-XA Boru (EVOH Katmanlı Oksijen Bariyerli)

| KOD NO | TANIMLAMA | RENK | KANGAL UZUNLUĐU (m) | FİYAT (TL/m) |
|---------|-------------------------------------|---------|------------------------|-----------------|
| 4065694 | Kıılıflı OXY PE-XA MV 16x2 mm L=100 | Mavi | 100 | 2,17 |
| 3082064 | Kıılıflı OXY PE-XA KR 16x2 mm L=100 | Kırmızı | 100 | 2,17 |



PE-X & PE-RT Boru Kıılıfı

| KOD NO | TANIMLAMA | RENK | KANGAL UZUNLUĐU (m) | FİYAT (TL/m) |
|---------|-------------------------------|---------|------------------------|-----------------|
| 3050438 | Boru Kıılıfı (MV) 25/21 L=100 | Mavi | 100 | 17,86 |
| 3050439 | Boru Kıılıfı (KR) 25/21 L=100 | Kırmızı | 100 | 17,86 |

Kılıfsız Borular



Oxy PE-RT Boru: PE Raised Temperature (EVOH Katmanlı Oksijen Bariyerli)

| KOD NO | TANIMLAMA | RENK | KANGAL UZUNLUĞU (m) | FİYAT (TL/m) |
|---------|-----------------------------|---------|---------------------|--------------|
| 3060185 | OXY PE-RT KR 16x2 mm L=160 | Kırmızı | 160 | 33,81 |
| 3071312 | OXY PE-RT KR 16x2 mm L=200 | Kırmızı | 200 | 33,81 |
| 3080524 | OXY PE-RT KR 16x2 mm L=250 | Kırmızı | 250 | 33,81 |
| 3093215 | OXY PE-RT KR 16x2 mm L=600* | Kırmızı | 600 | 33,81 |

* 600 m uzunluğundaki kangal, paletli paketlenmiştir ve 1 palette 4 kangal bulunmaktadır.



Oxy PE-XB Boru (EVOH Katmanlı Oksijen Bariyerli)

| KOD NO | TANIMLAMA | RENK | KANGAL UZUNLUĞU (m) | FİYAT (TL/m) |
|---------|----------------------------|---------|---------------------|--------------|
| 3050468 | OXY PE-XB KR 16x2 mm L=160 | Kırmızı | 160 | 57,14 |
| 3050469 | OXY PE-XB KR 16x2 mm L=250 | Kırmızı | 250 | 57,14 |



Oxy PE-XA Boru (EVOH Katmanlı Oksijen Bariyerli)

| KOD NO | TANIMLAMA | RENK | KANGAL UZUNLUĞU (m) | FİYAT (Eur/m) |
|---------|-----------------------------|---------|---------------------|---------------|
| 3080946 | OXY PE-XA KR 16x2 mm L= 600 | Kırmızı | 600 | 1,49 |
| 3080945 | OXY PE-XA KR 17x2 mm L= 600 | Kırmızı | 600 | 1,54 |

* 600 m uzunluğundaki kangal, paletli paketlenmiştir ve 1 palette 4 kangal bulunmaktadır.



YENİ

PE-RT/ AL/ PE-RT Boru (Alüminyum katmanlı %100 Oksijen Bariyerli)

| KOD NO | TANIMLAMA | RENK | KANGAL UZUNLUĞU (m) | FİYAT (Eur/m) |
|--------|--|------------|---------------------|---------------|
| - | Tigris PERT/Al/PE Pipe WT 16x2 mm L=200* | Mavi/Beyaz | 200 | ** |

* Minimum sipariş miktarı için satış temsilcisi ile iletişim kurunuz

** Fiyat için satış temsilcisi ile iletişim kurunuz.

Panel ve Boru Aksesuarları



Köşe Dönücü (Poliamid)

| KOD NO | TANIMLAMA | ADET/POŞET | ADET/KUTU | FİYAT (Eur/Adet) |
|---------|----------------------|------------|-----------|------------------|
| 4028869 | Köşe dönücü poliamid | 50 | 500 | 1,08 |

Kolektöre bağlantı yapılacak noktada boruların kırılmadan kolay bükülmesini sağlayan parça. 90° dönüş açısı, 14-18 mm boru çapları için uygun.



Kolektör Ağız Bağlantı Rakoru

| KOD NO | TANIMLAMA | ADET/POŞET | ADET/KUTU | FİYAT (Eur/Adet) |
|---------|------------------------|------------|-----------|------------------|
| 4031711 | Bağlantı Rakoru 16X2mm | 2 | 300 | 4,00 |
| 4066561 | Bağlantı Rakoru 17X2mm | 2 | 300 | 4,00 |



Köşe Dönücü

| KOD NO | TANIMLAMA | ADET/POŞET | ADET/KUTU | FİYAT (TL/Adet) |
|---------|-------------|------------|-----------|-----------------|
| 4047566 | Köşe Dönücü | 10 | 60 | 13,74 |

16x2 mm borular için uygundur.



Kangal Makarası

| KOD NO | TANIMLAMA | ADET/KUTU | FİYAT (Eur/Adet) |
|---------|-----------------|-----------|------------------|
| 4057588 | Kangal Makarası | 1 | 616,66 |

Plastik boruların rulo halinde döşenmesini kolaylaştırmak için tasarlanmış, çelikten yapılmış, sökülebilir boru makarası 16-25 mm çapında borular için uygun



Dübelli Yere Tespit Kroşesi

| KOD NO | TANIMLAMA | ADET/POŞET | ADET/KUTU | FİYAT (TL/Adet) |
|---------|-----------------------------|------------|-----------|-----------------|
| 4062966 | Dübelli Yere Tespit Kroşesi | 250 | 3000 | 1,25 |



İzolasyon Paneli

| KOD NO | TANIMLAMA | ADET/KOLİ | m ² /KOLİ | FİYAT (Eur/m ²) |
|---------|--------------------|-----------|----------------------|-----------------------------|
| 4081357 | Panel (26 dansite) | 12 | 7,56 | 8,88 |
| 4081431 | Panel (30 dansite) | 12 | 7,56 | 9,42 |

Panel ölçüsü 600x1050 mm'dir



Klipsli Lama

| KOD NO | TANIMLAMA | ADET/KUTU | FİYAT (TL/Adet) |
|---------|--------------|-----------|-----------------|
| 3080654 | Klipsli Lama | 150 | 10,24 |



Comfia Kenar İzolasyon Bandı

| KOD NO | TANIMLAMA | UZUNLUK/RULO | FİYAT (Eur/Adet) |
|---------|-----------------|--------------|------------------|
| 4083454 | İzolasyon Bandı | 15m | 15,17 |

Bant ölçüsü 7xh120 mm



U Panel Klipsi

| KOD NO | TANIMLAMA | ADET/KUTU | FİYAT (Eur/Adet) |
|---------|----------------|-----------|------------------|
| 4061227 | U Panel Klipsi | 1000 | 0,09 |



FLUTERM-S Beton Katkı Maddesi

| KOD NO | TANIMLAMA | HACİM/ADET | FİYAT (Eur/Adet) |
|---------|---------------------|------------|------------------|
| 4062812 | Beton Katkı Maddesi | 10 lt | 56,25 |



Düz Panel Klipsi

| KOD NO | TANIMLAMA | ADET/POŞET | ADET/KUTU | FİYAT (Eur/Adet) |
|---------|------------------|------------|-----------|------------------|
| 4052729 | Düz Panel Klipsi | 50 | 1000 | 0,14 |

Kolektörler



Paslanmaz Çelik Kolektörler

| KOD NO | TANIMLAMA | ADET / KUTU | FİYAT (Eur/Adet) |
|---------|---------------------------------------|-------------|------------------|
| 4037291 | 2 ağızlı paslanmaz çelik kolektör 1" | 1 | 163,41 |
| 4037292 | 3 ağızlı paslanmaz çelik kolektör 1" | 1 | 193,82 |
| 4037293 | 4 ağızlı paslanmaz çelik kolektör 1" | 1 | 226,61 |
| 4037294 | 5 ağızlı paslanmaz çelik kolektör 1" | 1 | 265,86 |
| 4037295 | 6 ağızlı paslanmaz çelik kolektör 1" | 1 | 292,07 |
| 4037306 | 7 ağızlı paslanmaz çelik kolektör 1" | 1 | 323,32 |
| 4037307 | 8 ağızlı paslanmaz çelik kolektör 1" | 1 | 377,06 |
| 4037308 | 9 ağızlı paslanmaz çelik kolektör 1" | 1 | 415,23 |
| 4037309 | 10 ağızlı paslanmaz çelik kolektör 1" | 1 | 452,73 |
| 4037310 | 11 ağızlı paslanmaz çelik kolektör 1" | 1 | 499,10 |
| 4037311 | 12 ağızlı paslanmaz çelik kolektör 1" | 1 | 526,10 |



Paslanmaz Kolektör Kesme Vanası

| KOD NO | TANIMLAMA | ÇAP | ADET/KUTU | FİYAT (Eur/Set) |
|---------|--------------|-----------|-----------|-----------------|
| 3033596 | Kesme Vanası | 1"F / 1"F | 1 Set | 49,83 |

*Setin içinde gidiş (kırmızı kollu) ve dönüş hattı (mavi kollu) için birer adet kesme vanası mevcuttur.

Tempower Kompozit Kolektörler



| KOD NO | TANIMLAMA | ADET / KUTU | FİYAT (Eur/Adet) |
|-----------|---------------------------------|-------------|------------------|
| 3052737 | Kolektör Başlangıç Paketi | 1 | 106,72 |
| 3052726 | Tekli Kolektör Modülü | 1 | 44,54 |
| 3052727 | Üçlü Kolektör Modülü | 1 | 116,74 |
| 2 ağızlı | Başl. Paketi+ 2x Tekli | 1 | 195,80 |
| 3 ağızlı | Başl. Paketi+ 1x Üçlü | 1 | 223,46 |
| 4 ağızlı | Başl. Paketi+ 1x Üçlü+ 1x Tekli | 1 | 268,00 |
| 5 ağızlı | Başl. Paketi+ 1x Üçlü+ 2x Tekli | 1 | 312,54 |
| 6 ağızlı | Başl. Paketi+ 2x Üçlü | 1 | 340,20 |
| 7 ağızlı | Başl. Paketi+ 2x Üçlü+ 1x Tekli | 1 | 384,74 |
| 8 ağızlı | Başl. Paketi+ 2x Üçlü+ 2x Tekli | 1 | 429,28 |
| 9 ağızlı | Başl. Paketi+ 3x Üçlü | 1 | 456,94 |
| 10 ağızlı | Başl. Paketi+ 3x Üçlü+ 1x Tekli | 1 | 501,48 |
| 11 ağızlı | Başl. Paketi+ 3x Üçlü+ 2x Tekli | 1 | 546,02 |
| 12 ağızlı | Başl. Paketi+ 4x Üçlü | 1 | 573,68 |



Başlangıç Paketi

Aski ayakları, otomatik hava alma purjörü, boşaltma/doldurma ağızı, termometre



Tekli Modül

1 devreli gidiş/dönüş modülünden oluşur. Debi ayar vanası ve aktüatöre uyumlu bir kapama vanası bulunmaktadır.



Üçlü Modül

3 devreli gidiş/dönüş modülünden oluşur. Debi ayar vanaları ve aktüatöre uyumlu kapama vanaları bulunmaktadır.



Kompozit Kolektör Kesme Vanası

| KOD NO | TANIMLAMA | ÇAP | ADET/KUTU | FİYAT (Eur/Set) |
|---------|--------------|-----------|-----------|-----------------|
| 3083036 | Kesme Vanası | 1"F / 1"M | 1 Set | 50,96 |

*Setin içinde gidiş (kırmızı kollu) ve dönüş hattı (mavi kollu) için birer adet kesme vanası mevcuttur.

Kolektör Aksesuarları



Kolektör Dolabı

| KOD NO | TANIMLAMA | FİYAT (Eur/Adet) |
|---------|-------------------------|---------------------|
| 4081735 | Kollektör Dolabı L=540 | 148,74 |
| 4081736 | Kollektör Dolabı L=700 | 166,66 |
| 4081737 | Kollektör Dolabı L=850 | 188,32 |
| 4081738 | Kollektör Dolabı L=1000 | 208,32 |
| 4048002 | Kollektör Dolabı L=1150 | 235,82 |



Karişim Grubu

| KOD NO | TANIMLAMA | FİYAT (Eur/Adet) |
|---------|---------------|---------------------|
| 3030058 | Karişim Grubu | 661,11 |



Termostatik Vana (Karıştırma Ünitesi için)

| KOD NO | TANIMLAMA | FİYAT (Eur/Adet) |
|---------|------------------|---------------------|
| 4048007 | Termostatik Vana | 54,16 |



Servomotor

| KOD NO | TANIMLAMA | FİYAT (Eur/Adet) |
|---------|-----------------|---------------------|
| 4030065 | Servomotor 24 V | 199,64 |

Çıkış sıcaklığı probu için 6 mm ø kovan kullanılmalıdır. Karıştırma grubuna bu kovan dahil değildir.

Kontrol Sistemi Aksesuarları



Aktüatör Vana

| KOD NO | TANIMLAMA | VOLTAJ | ADET/KUTU | FİYAT (Eur/Adet) |
|---------|------------------|--------|-----------|---------------------|
| 4048008 | Aktüatör - 230 V | 230 V | 1 | 25,11 |
| 4048010 | Aktüatör - 24 | 24 V | 1 | 26,82 |



Aktüatör Vana

| KOD NO | TANIMLAMA | VOLTAJ | ADET/KUTU | FİYAT (Eur/Adet) |
|---------|----------------------|--------|-----------|---------------------|
| 4084003 | Arina Aktüatör-230 V | 230 V | 1 | 19,52 |



Aktüatör Adaptörü

| KOD NO | TANIMLAMA | ADET/POŞET | FİYAT (Eur/Adet) |
|---------|------------------------|------------|---------------------|
| 4037357 | Aktüatör Adaptörü VA50 | 10 | 1,89 |

Tempower kompozit kolektör dışındaki tüm kolektörlere aktüatörü monte etmek için kullanılır.



İki Yollu Vana

| KOD NO | TANIMLAMA | BAĞLANTI ÇAPI | ADET/KUTU | FİYAT (Eur/Adet) |
|---------|----------------|---------------|-----------|---------------------|
| 4064909 | İki yollu vana | 1" M | 1 | 60,53 |

Kontrol Sistemleri



Arina LCD Oda Termostatı

| KOD NO | TANIMLAMA | RENK | VOLTAJ | ADET / KUTU | FİYAT (Eur/Adet) |
|---------|-----------------------------|-------|--------|-------------|------------------|
| 4083850 | Arina Analog Oda Termostatı | Beyaz | 230 V | 1 | 29,41 |
| 4066675 | Arina LCD Oda Termostatı | Beyaz | 230 V | 1 | 48,00 |
| 4064908 | Arina LCD Oda Termostatı | Siyah | 230 V | 1 | 48,00 |



Alpha LCD Oda Termostatı

| KOD NO | TANIMLAMA | RENK | VOLTAJ | ADET / KUTU | FİYAT (Eur/Adet) |
|---------|-----------------------------|-------|--------|-------------|------------------|
| 4080134 | Alpha Analog Oda Termostatı | Beyaz | 230 V | 1 | 35,13 |
| 4082790 | Alpha LCD Oda Termostatı | Beyaz | 230 V | 1 | 60,00 |

Alpha Kontrol Ünitesi



| KOD NO | TANIMLAMA | ZON SAYISI | VOLTAJ | ADET / KUTU | FİYAT (Eur/Adet) |
|---------|--------------------------------|------------|----------|-------------|------------------|
| 4080135 | Alpha Basic Standart CCU | 6 Zon | 24/230 V | 1 | 82,83 |
| 4081907 | Alpha Basic Standart CCU | 10 Zon | 24/230 V | 1 | 94,11 |
| 4063117 | Alpha Basic Standart Plus CCU* | 6 Zon | 230 V | 1 | 119,89 |
| 2440517 | Alpha Basic Standart Plus CCU* | 10 Zon | 230 V | 1 | 137,69 |

* Plus: Pompa kontrolü sağlar



Sentio Oda Termostatı

| KOD NO | TANIMLAMA | RENK | VOLTAJ | ADET / KUTU | FİYAT (Eur/Adet) |
|---------|---|-------|--------|-------------|------------------|
| 3077000 | Sentio Kablolu Oda Termostatı | Beyaz | 24 V | 1 | 133,80 |
| 3077001 | Sentio Kablosuz Oda Termostatı | Beyaz | 24 V | 1 | 138,04 |
| 3077004 | Sentio Kablosuz Oda Termostatı & IR Zemin Sensörü | Beyaz | 24 V | 1 | 175,41 |

Sentio Kontrol Ünitesi



| KOD NO | TANIMLAMA | ZON SAYISI | VOLTAJ | FİYAT (Eur/Adet) |
|---------|----------------------------|------------|--------|------------------|
| 4063796 | Sentio Ana Kontrol Ünitesi | 8 Zon | 230 V | 421,68 |
| 4063800 | Sentio Genişletme Ünitesi | 8 Zon | 24 V | 119,81 |



An Orbia business.

50 Yılı Aşkın Süredir Atık Suda İnovasyonel Çözümler

Wavin AS+



SiTech+



PVC Atık Su



SiTechB1



PVC Atık Su Boruları

PVC Atık Su Borusu / Tip 1

| KOD NO | ÇAP (mm) | ADET BAĞ | TL/Ad. |
|---------|-----------------|----------|-----------|
| 3046845 | 50/150 (B) | 50 | 31,20 |
| 3046847 | 50/250 (B) | 50 | 42,96 |
| 3046849 | 50/500 (B) | 25 | 69,43 |
| 3046852 | 50/1000 (B) | 20 | 128,40 |
| 3046854 | 50/2000 (B) | 10 | 244,81 |
| 3046856 | 50/3000 (B) | 10 | 354,14 |
| 3046860 | 50/6000 (B) | 1 | 694,31 |
| 3046862 | 75/150 (B-BD) | 20 | 36,59 |
| 3046864 | 75/250 (B-BD) | 20 | 52,47 |
| 3046866 | 75/500 (B-BD) | 15 | 90,80 |
| 3046869 | 75/1000 (B-BD) | 12 | 163,94 |
| 3046871 | 75/2000 (B-BD) | 8 | 302,15 |
| 3046873 | 75/3000 (B-BD) | 6 | 428,70 |
| 3046876 | 75/6000 (B-BD) | 1 | 842,82 |
| 3046878 | 110/150 (B-BD) | 25 | 67,10 |
| 3046880 | 110/250 (B-BD) | 20 | 85,08 |
| 3046882 | 110/500 (B-BD) | 6 | 135,50 |
| 3046885 | 110/1000 (B-BD) | 6 | 225,88 |
| 3046887 | 110/2000 (B-BD) | 4 | 429,77 |
| 3046889 | 110/3000 (B-BD) | 4 | 596,66 |
| 3046893 | 110/6000 (B-BD) | 1 | 1.172,14 |
| 3046895 | 125/150 (B-BD) | 15 | 72,76 |
| 3046897 | 125/250 (B-BD) | 15 | 99,30 |
| 3046899 | 125/500 (B-BD) | 4 | 177,35 |
| 3046902 | 125/1000 (B-BD) | 6 | 290,16 |
| 3046904 | 125/2000 (B-BD) | 4 | 542,90 |
| 3046906 | 125/3000 (B-BD) | 3 | 746,43 |
| 3046910 | 125/6000 (B-BD) | 1 | 1.482,04 |
| 3046912 | 160/150 (B-BD) | 10 | 138,64 |
| 3046914 | 160/250 (B-BD) | 10 | 185,47 |
| 3046916 | 160/500 (B-BD) | 4 | 314,59 |
| 3046919 | 160/1000 (B-BD) | 4 | 516,08 |
| 3046921 | 160/2000 (B-BD) | 1 | 928,48 |
| 3046923 | 160/3000 (B-BD) | 1 | 1.328,36 |
| 3046927 | 160/6000 (B-BD) | 1 | 2.533,29 |
| 3046929 | 200/150 (B-BD) | 6 | 253,56 |
| 3046931 | 200/250 (B-BD) | 6 | 327,16 |
| 3046933 | 200/500 (B-BD) | 3 | 511,40 |
| 3046936 | 200/1000 (B-BD) | 1 | 837,17 |
| 3046938 | 200/2000 (B-BD) | 1 | 1.530,17 |
| 3046940 | 200/3000 (B-BD) | 1 | 2.219,69 |
| 3046944 | 200/6000 (B-BD) | 1 | 4.338,64 |
| 3050102 | 250/2000 (B-BD) | 1 | 2.638,15 |
| 3050103 | 250/3000 (B-BD) | 1 | 3.934,36 |
| 3050106 | 250/6000 (B-BD) | 1 | 7.377,84 |
| 3050110 | 315/2000 (B-BD) | 1 | 4.955,93 |
| 3050111 | 315/3000 (B-BD) | 1 | 7.162,25 |
| 3050114 | 315/6000 (B-BD) | 1 | 13.897,68 |

PVC Atıksu Borusu / Tip 2

| KOD NO | ÇAP (mm) | ADET BAĞ | TL/Ad. |
|---------|--------------|----------|-----------|
| 3046791 | 50/150 | 50 | 23,75 |
| 3046792 | 50/250 | 50 | 34,72 |
| 3046793 | 50/500 | 25 | 56,15 |
| 3046795 | 50/1000 | 20 | 106,94 |
| 3046796 | 50/2000 | 10 | 197,78 |
| 3046797 | 50/3000 | 10 | 283,79 |
| 3046799 | 50/6000 | 1 | 556,84 |
| 3046800 | 75/150 | 20 | 29,05 |
| 3046801 | 75/250 | 20 | 42,00 |
| 3046802 | 75/500 | 15 | 79,84 |
| 3046804 | 75/1000 | 12 | 124,01 |
| 3046805 | 75/2000 | 8 | 230,92 |
| 3046806 | 75/3000 | 6 | 323,98 |
| 3046808 | 75/6000 | 1 | 614,57 |
| 3046809 | 110/150 | 25 | 55,10 |
| 3046810 | 110/250 | 20 | 69,08 |
| 3046811 | 110/500 | 6 | 102,53 |
| 3046813 | 110/1000 | 6 | 173,91 |
| 3046814 | 110/2000 | 4 | 318,41 |
| 3046815 | 110/3000 | 4 | 465,48 |
| 3046817 | 110/6000 | 1 | 884,86 |
| 3046818 | 125/150 | 15 | 59,58 |
| 3046819 | 125/250 | 15 | 82,72 |
| 3046820 | 125/500 | 4 | 143,94 |
| 3046822 | 125/1000 | 6 | 251,00 |
| 3046823 | 125/2000 | 4 | 478,74 |
| 3046824 | 125/3000 | 4 | 659,33 |
| 3046826 | 125/6000 | 1 | 1.298,57 |
| 3046827 | 160/150 (B) | 10 | 104,70 |
| 3046828 | 160/250 (B) | 10 | 145,96 |
| 3046829 | 160/500 (B) | 4 | 258,00 |
| 3046831 | 160/1000 (B) | 4 | 444,11 |
| 3046832 | 160/2000 (B) | 1 | 837,11 |
| 3046833 | 160/3000 (B) | 1 | 1.197,67 |
| 3046835 | 160/6000 (B) | 1 | 2.285,27 |
| 3046836 | 200/150 (B) | 6 | 188,42 |
| 3046837 | 200/250 (B) | 6 | 236,12 |
| 3046838 | 200/500 (B) | 3 | 459,27 |
| 3046840 | 200/1000 (B) | 1 | 737,06 |
| 3046841 | 200/2000 (B) | 1 | 1.338,39 |
| 3046842 | 200/3000 (B) | 1 | 1.886,74 |
| 3046844 | 200/6000 (B) | 1 | 3.658,77 |
| 3050084 | 250/2000 (B) | 1 | 2.256,64 |
| 3050086 | 250/3000 (B) | 1 | 3.263,06 |
| 3050090 | 250/6000 (B) | 1 | 5.847,75 |
| 3050094 | 315/2000 (B) | 1 | 3.923,85 |
| 3050095 | 315/3000 (B) | 1 | 5.825,55 |
| 3050097 | 315/6000 (B) | 1 | 11.386,32 |

B işaretli ürünler standardın B tipi ölçülerindedir.
BD işaretli ürünler standardın BD tipi ölçülerindedir.

B işaretli ürünler standardın B tipi ölçülerindedir.

PVC Atık Su Ek Parçaları

Dirsek 45°



| KOD NO | ÇAP (mm) | ADET / ÇUVAL | TL/Ad. |
|---------|----------|--------------|----------|
| 3047030 | 50 | 100 | 22,89 |
| 3047032 | 75 | 70 | 40,59 |
| 3047034 | 110 | 20 | 67,26 |
| 3047036 | 125 | 20 | 105,83 |
| 3047037 | 160 | 10 | 226,45 |
| 3047039 | 200 | 5 | 418,28 |
| 4047378 | 250 | 3 | 2.064,76 |

Dirsek 87,5°



| KOD NO | ÇAP (mm) | ADET / ÇUVAL | TL/Ad. |
|---------|----------|--------------|----------|
| 3047031 | 50 | 100 | 25,22 |
| 3047033 | 75 | 70 | 44,82 |
| 3047035 | 110 | 20 | 88,59 |
| 4047377 | 125 | 20 | 216,34 |
| 3047038 | 160 | 10 | 269,14 |
| 3047040 | 200 | 5 | 494,53 |
| 4047379 | 250 | 3 | 2.650,55 |

Redüksiyon



| KOD NO | ÇAP (mm) | ADET / ÇUVAL | TL/Ad. |
|---------|----------|--------------|----------|
| 3047053 | 75/50 | 100 | 49,48 |
| 3047054 | 110/50 | 50 | 61,91 |
| 3047055 | 110/75 | 50 | 62,27 |
| 3047056 | 125/75 | 30 | 147,48 |
| 3047057 | 125/110 | 25 | 114,33 |
| 4047477 | 160/75 | 25 | 281,32 |
| 4047478 | 160/110 | 20 | 288,84 |
| 4047479 | 160/125 | 20 | 305,80 |
| 4047481 | 200/100 | 10 | 614,11 |
| 4047482 | 200/125 | 10 | 624,18 |
| 4047483 | 200/150 | 10 | 690,72 |
| 4047486 | 250/150 | 6 | 1.585,39 |
| 4047487 | 250/200 | 6 | 1.805,16 |

Sürme Muf (Kayar Manşon)



| KOD NO | ÇAP (mm) | ADET / ÇUVAL | TL/Ad. |
|---------|----------|--------------|----------|
| 3047058 | 50 | 100 | 52,82 |
| 4047496 | 75 | 50 | 75,18 |
| 3047059 | 110 | 30 | 80,44 |
| 4047497 | 125 | 25 | 193,54 |
| 4047498 | 160 | 10 | 292,07 |
| 4047499 | 200 | 5 | 791,05 |
| 4067092 | 250 | 5 | 2.171,06 |

ES Sifonu 87,5°



| KOD NO | ÇAP (mm) | ADET / ÇUVAL | TL/Ad. |
|---------|----------|--------------|--------|
| 3047066 | 75 | 30 | 186,83 |
| 3047068 | 110 | 10 | 318,21 |

Körtapa



| KOD NO | ÇAP (mm) | ADET / ÇUVAL | TL/Ad. |
|---------|----------|--------------|--------|
| 3072439 | 50 | 500 | 21,48 |
| 3072440 | 75 | 300 | 50,96 |
| 3072441 | 110 | 100 | 83,60 |
| 3072442 | 125 | 50 | 133,88 |
| 4047505 | 160 | 20 | 117,88 |
| 4047506 | 200 | 10 | 307,34 |

* 50-125 çaplar arası PP ve Siyah renkli, 150-200 çaplar PP ve Gri renklidir.

Temizleme T Parçası



| KOD NO | ÇAP (mm) | ADET / ÇUVAL | TL/Ad. |
|----------|----------|--------------|----------|
| 4047490 | 50 | 50 | 108,69 |
| 4047491 | 75 | 40 | 189,60 |
| 3047069 | 110 | 15 | 214,13 |
| 4047492 | 125 | 10 | 453,74 |
| 4047493 | 160 | 6 | 1.033,34 |
| 4047494 | 200 | 4 | 2.419,31 |
| 4047495* | 250 | 2 | 2.429,79 |

* Konfeksiyon üretimi.

Tek Çatal 45°



| KOD NO | ÇAP (mm) | ADET / ÇUVAL | TL/Ad. |
|---------|----------|--------------|--------|
| 3047041 | 50/50 | 80 | 59,92 |
| 3047043 | 75/50 | 40 | 77,10 |
| 3047045 | 75/75 | 25 | 92,51 |

| | | | |
|---------|---------|----|--------|
| 3047047 | 110/50 | 20 | 105,94 |
| 3047048 | 110/75 | 15 | 118,01 |
| 3047049 | 110/110 | 10 | 150,72 |
| 4047392 | 125/50 | 15 | 254,39 |
| 4047394 | 125/75 | 15 | 299,61 |
| 4047396 | 125/110 | 10 | 419,25 |
| 4047398 | 125/125 | 10 | 485,33 |

| | | | |
|---------|---------|---|--------|
| 4047400 | 160/50 | 6 | 594,69 |
| 4047402 | 160/75 | 6 | 628,71 |
| 4047404 | 160/110 | 6 | 691,39 |
| 4047406 | 160/125 | 6 | 739,84 |
| 4047408 | 160/160 | 4 | 983,93 |

| | | | |
|----------|---------|---|----------|
| 4047413 | 200/110 | 4 | 1.242,90 |
| 4047415 | 200/125 | 4 | 1.390,50 |
| 4047417 | 200/160 | 3 | 1.700,60 |
| 4047419 | 200/200 | 3 | 2.380,92 |
| 4047421 | 250/110 | 1 | 2.660,62 |
| 4047423 | 250/125 | 1 | 2.696,56 |
| 4047425 | 250/160 | 1 | 3.193,40 |
| 4047427 | 250/200 | 1 | 3.580,73 |
| 4047429* | 250/250 | 1 | 5.582,04 |

* Konfeksiyon üretimi.

PVC Atık Su Ek Parçaları

Tek Çatal 87,5°

| KOD NO | ÇAP (mm) | ADET / ÇUVAL | TL/Ad. |
|---------|----------|--------------|--------|
| 3047042 | 50/50 | 80 | 52,88 |
| 3047044 | 75/50 | 40 | 91,53 |
| 3047046 | 75/75 | 40 | 140,62 |
| 4047390 | 110/50 | 20 | 193,04 |
| 4047391 | 110/75 | 15 | 247,57 |
| 3047050 | 110/110 | 10 | 148,32 |
| 4047393 | 125/50 | 15 | 221,91 |
| 4047395 | 125/75 | 15 | 274,01 |
| 4047397 | 125/110 | 10 | 310,39 |
| 4047399 | 125/125 | 10 | 319,64 |



| | | | |
|----------|---------|---|--------|
| 4047401 | 160/50 | 6 | 373,12 |
| 4047403* | 160/75 | 6 | 380,02 |
| 4047405* | 160/110 | 6 | 556,53 |
| 4047407 | 160/125 | 6 | 599,40 |
| 4047409 | 160/160 | 4 | 754,07 |

| | | | |
|----------|---------|---|----------|
| 4047414 | 200/110 | 4 | 1.053,01 |
| 4047416* | 200/125 | 4 | 660,46 |
| 4047418 | 200/160 | 3 | 1.378,04 |
| 4047420* | 200/200 | 3 | 1.685,43 |
| 4047422* | 250/110 | 1 | 2.456,54 |
| 4047424* | 250/125 | 1 | 2.500,52 |
| 4047426* | 250/160 | 1 | 2.636,27 |
| 4047428* | 250/200 | 1 | 3.177,55 |
| 4047430* | 250/250 | 1 | 5.101,09 |

* Konfeksiyon üretimi.

Çift Çatal 45°

| KOD NO | ÇAP (mm) | ADET / ÇUVAL | TL/Ad. |
|---------|----------|--------------|--------|
| 4047438 | 50/50 | 70 | 134,93 |
| 3047052 | 75/50 | 40 | 183,23 |
| 4047440 | 75/75 | 20 | 269,13 |



| | | | |
|---------|---------|----|--------|
| 4047442 | 110/50 | 15 | 245,44 |
| 4047444 | 110/75 | 15 | 400,02 |
| 4047446 | 110/110 | 10 | 464,43 |

| | | | |
|---------|---------|----|--------|
| 4047448 | 125/50 | 15 | 316,03 |
| 4047450 | 125/75 | 15 | 422,92 |
| 4047452 | 125/110 | 8 | 551,09 |
| 4047454 | 125/125 | 8 | 689,66 |

| | | | |
|----------|---------|---|----------|
| 4047456* | 160/50 | 6 | 585,34 |
| 4047458* | 160/75 | 6 | 949,11 |
| 4047459 | 160/110 | 4 | 907,43 |
| 4047461* | 160/125 | 4 | 994,47 |
| 4047463* | 160/160 | 2 | 1.481,52 |

| | | | |
|----------|---------|---|----------|
| 4047467 | 200/110 | 2 | 2.038,51 |
| 4047469* | 200/125 | 2 | 1.365,25 |
| 4047471* | 200/160 | 2 | 1.738,40 |
| 4047473* | 200/200 | 2 | 2.190,98 |
| 4047475* | 250/125 | 1 | 3.192,82 |

* Konfeksiyon üretimi.

Çift Çatal 87°

| KOD NO | ÇAP (mm) | ADET / ÇUVAL | TL/Ad. |
|----------|----------|--------------|----------|
| 3047051 | 50/50 | 70 | 110,88 |
| 4047439* | 75/50 | 40 | 234,22 |
| 4047441* | 75/75 | 25 | 264,93 |
| 4047443 | 110/50 | 15 | 256,39 |
| 4047447 | 110/110 | 10 | 496,07 |
| 4047453* | 125/110 | 8 | 607,78 |
| 4047455* | 125/125 | 8 | 666,59 |
| 4047464* | 160/160 | 2 | 1.024,94 |



* Konfeksiyon üretimi.

Havalık Bacası

| KOD NO | ÇAP (mm) | ADET / ÇUVAL | TL/Ad. |
|---------|----------|--------------|--------|
| 4047503 | 75 | 50 | 82,72 |
| 4047504 | 110 | 30 | 130,02 |



Kilitli Boru Kelepçesi

| KOD NO | ÇAP (mm) | ADET / KOLİ | TL/Ad. |
|---------|----------|-------------|--------|
| 3047074 | 50 | 50 | 9,41 |
| 3047075 | 75 | 75 | 15,25 |
| 3047076 | 110 | 110 | 25,44 |
| 3086110 | 125 | 40 | 56,69 |
| 3086111 | 160 | 20 | 119,74 |
| 3086112 | 200 | 15 | 125,71 |



Çekvalf - Kilitli

| KOD NO | ÇAP (mm) | ADET / ÇUVAL | TL/Ad. |
|---------|----------|--------------|----------|
| 4047500 | 110 | 1 | 1.263,49 |
| 4047501 | 125 | 1 | 1.408,91 |
| 4047502 | 160 | 1 | 1.506,31 |
| 4064824 | 200 | 1 | 3.711,98 |



Klape malzemesi: Paslanmaz çelik

Sifon Contası

| KOD NO | ÇAP (mm) | ADET / ÇUVAL | TL/Ad. |
|---------|----------|--------------|--------|
| 4046940 | 110 | 1 | 19,32 |
| 4046939 | 75 | 1 | 16,89 |



Dirsek Contası

| KOD NO | ÇAP (mm) | ADET / ÇUVAL | TL/Ad. |
|---------|----------|--------------|--------|
| 4046938 | 50 | 1 | 20,00 |



Pissu Boru Contası

| KOD NO | ÇAP (mm) | ADET / ÇUVAL | TL/Ad. |
|---------|----------|--------------|--------|
| 4046921 | 50 | 70 | 2,93 |
| 4046923 | 75 | 40 | 4,16 |
| 4046925 | 110 | 20 | 6,41 |
| 4046927 | 125 | 15 | 9,61 |
| 4046928 | 160 | 15 | 18,27 |
| 4046929 | 200 | 10 | 33,01 |
| 4046930 | 250 | 15 | 97,34 |
| 4046931 | 315 | 15 | 189,59 |



SiTech Sessiz Atık Su Sistemleri Boruları

| SiTech+ Üç Katmanlı PP Boru | | | | SiTech B1 Geç Yanıcı PVC Boru | | | |
|-----------------------------|----------|---------------|----------|-------------------------------|----------|---------------|----------|
| KOD NO | ÇAP (mm) | ADET BAĞ-KUTU | TL/Ad. | KOD NO | ÇAP (mm) | ADET BAĞ-KUTU | TL/Ad. |
| 3078869 | 50/150 | 20 | 88,65 | 3071725 | 50/150 | 50 | 66,08 |
| 3078870 | 50/250 | 20 | 107,75 | 3071726 | 50/250 | 50 | 78,34 |
| 3091150 | 50/500 | 25 | 117,19 | 3071727 | 50/500 | 25 | 108,45 |
| 3091151 | 50/1000 | 25 | 185,97 | 3071728 | 50/1000 | 20 | 183,03 |
| 3091153 | 50/2000 | 25 | 390,64 | 3071809 | 50/2000 | 10 | 344,43 |
| 3091154 | 50/3000 | 25 | 598,68 | 3071810 | 50/3000 | 10 | 527,46 |
| 3085647 | 75/150 | 20 | 142,13 | 3071811 | 75/150 | 20 | 124,92 |
| 3085648 | 75/250 | 20 | 198,03 | 3071812 | 75/250 | 20 | 144,27 |
| 3091155 | 75/500 | 15 | 215,30 | 3071813 | 75/500 | 15 | 199,35 |
| 3091157 | 75/1000 | 15 | 330,21 | 3071814 | 75/1000 | 12 | 291,19 |
| 3091159 | 75/2000 | 15 | 594,22 | 3071815 | 75/2000 | 8 | 523,71 |
| 3091160 | 75/3000 | 15 | 886,98 | 3071816 | 75/3000 | 6 | 781,47 |
| 3075739 | 110/150 | 20 | 313,13 | 3071817 | 110/150 | 25 | 155,83 |
| 3078871 | 110/250 | 20 | 329,93 | 3071818 | 110/250 | 20 | 198,32 |
| 3091166 | 110/500 | 4 | 325,31 | 3071819 | 110/500 | 6 | 301,08 |
| 3091167 | 110/1000 | 4 | 568,12 | 3071820 | 110/1000 | 6 | 473,91 |
| 3091169 | 110/2000 | 4 | 1.013,15 | 3071821 | 110/2000 | 4 | 892,58 |
| 3091170 | 110/3000 | 4 | 1.527,95 | 3071822 | 110/3000 | 1 | 1.346,30 |
| 3091748 | 125/250 | 12 | 328,02 | 3071823 | 125/150 | 15 | 222,80 |
| 3091172 | 125/500 | 4 | 467,97 | 3071824 | 125/250 | 15 | 303,43 |
| 3091173 | 125/1000 | 4 | 792,27 | 3071825 | 125/500 | 4 | 432,93 |
| 3091175 | 125/2000 | 4 | 1.491,33 | 3071826 | 125/1000 | 6 | 698,38 |
| 3091176 | 125/3000 | 4 | 2.129,82 | 3071827 | 125/2000 | 4 | 1.314,24 |
| 3091751 | 160/250 | 6 | 457,37 | 3071828 | 125/3000 | 4 | 1.876,84 |
| 3091177 | 160/500 | 4 | 662,28 | 3071829 | 160/250 | 10 | 423,10 |
| 3091178 | 160/1000 | 4 | 1.148,30 | 3071830 | 160/500 | 4 | 554,82 |
| 3091179 | 160/2000 | 4 | 2.136,32 | 3071831 | 160/1000 | 4 | 965,01 |
| 3091180 | 160/3000 | 4 | 3.319,42 | 3071832 | 160/2000 | 1 | 1.795,22 |
| 3071834* | 200/3000 | 1 | 4.028,76 | 3071833 | 160/3000 | 1 | 2.612,03 |
| 3083521* | 250/3000 | 1 | 4.109,24 | 3071834 | 200/3000 | 1 | 4.028,76 |
| | | | | 3083521 | 250/3000 | 1 | 4.109,24 |

* SiTech B1 PVC

“Sitech B1 Atık Su Sistemi Hem Sessiz Hem Geç Yanıcı”

Binaların yangından korunması ile ilgili yönetmeliğe göre; yüksek katlı binalarda, ıslak hacimlerden geçen branşman boruları hariç olmak üzere, 70mm’ den büyük çaplı tesisat boruları en az zor alevlenici malzemeden olması gerekmektedir.



16db(A)*

B s1 d0**

* EN14366 uyarınca, 4l/s debide duvar arkasında oluşacak ses seviyesidir.

**EN13501-1 standardına göre boru ve ek parçalar ile birlikte yapılan ölçüm sonucudur.

SiTech Atık Su Sistemi Ek Parçaları

Açık Dirsek 45°



| KOD NO | ÇAP (mm) | ADET BAĞ-KUTU | TL/Ad. |
|----------|----------|------------------|----------|
| 3067726 | 50 | 20 | 55,15 |
| 3067727 | 75 | 20 | 129,53 |
| 3067729 | 110 | 20 | 192,18 |
| 3067730 | 125 | 20 | 383,44 |
| 3067731 | 160 | 10 | 761,44 |
| 3070672* | 200 | 5 | 1.148,97 |

*SiTech B1 PVC

Çift Çatal 45°



| KOD NO | ÇAP (mm) | ADET BAĞ-KUTU | TL/Ad. |
|-----------|----------|------------------|----------|
| 3070908* | 50/50 | 80 | 621,84 |
| 3070904* | 75/50 | 10 | 796,88 |
| 3074217** | 110/50 | 10 | 1.572,09 |
| 3070907* | 110/110 | 10 | 1.579,91 |
| 3070906* | 125/110 | 5 | 1.618,13 |

* PVC enjeksiyon ** Konfeksiyon PP

Kapalı Dirsek 87,5°



| KOD NO | ÇAP (mm) | ADET BAĞ-KUTU | TL/Ad. |
|----------|----------|------------------|----------|
| 3067741 | 50 | 20 | 59,83 |
| 3067742 | 75 | 20 | 158,48 |
| 3067744 | 110 | 20 | 230,54 |
| 3067745 | 125 | 20 | 479,82 |
| 3067746 | 160 | 10 | 1.062,13 |
| 3070673* | 200 | 5 | 1.692,32 |

*SiTech B1 PVC

Geniş Açılı Çift Çatal 87,5°



| KOD NO | ÇAP (mm) | ADET BAĞ-KUTU | TL/Ad. |
|---------|----------|------------------|----------|
| 3067838 | 110/110 | 10 | 1.584,25 |

Tek Çatal 45°



| KOD NO | ÇAP (mm) | ADET BAĞ-KUTU | TL/Ad. |
|----------|----------|------------------|----------|
| 3095062 | 50/50 | 10 | 114,22 |
| 3067752 | 75/50 | 10 | 235,09 |
| 3067753 | 75/75 | 10 | 310,69 |
| 3067757 | 110/50 | 10 | 372,92 |
| 3067758 | 110/75 | 10 | 403,58 |
| 3067760 | 110/110 | 10 | 715,58 |
| 3067761 | 125/75 | 10 | 671,06 |
| 3067762 | 125/110 | 10 | 915,57 |
| 3067763 | 125/125 | 10 | 1.034,20 |
| 3067764 | 160/110 | 5 | 1.428,81 |
| 3067765 | 160/160 | 5 | 1.771,62 |
| 3070903* | 200/200 | 3 | 3.723,68 |

*SiTech B1 PVC

Duş Çatalı 87,5°



| KOD NO | ÇAP (mm) | ADET BAĞ-KUTU | TL/Ad. |
|---------|------------|------------------|----------|
| 3071187 | 110-110-50 | 10 | 2.956,13 |

Tuvalet, duş vb. yakın iki giderin tek ana giderle kolayca ve ekonomik yolla bağlanmasını sağlar.

Köşe Çatalı 87,5°



| KOD NO | ÇAP (mm) | ADET BAĞ-KUTU | TL/Ad. |
|---------|-------------|------------------|----------|
| 3067831 | 110-50-50 | 10 | 2.118,36 |
| 3074399 | 110-110-110 | 8 | 4.708,51 |

Tek Çatal 87,5°



| KOD NO | ÇAP (mm) | ADET BAĞ-KUTU | TL/Ad. |
|----------|----------|------------------|----------|
| 3067774 | 50/50 | 10 | 171,78 |
| 3067775 | 75/50 | 10 | 268,74 |
| 3067776 | 75/75 | 10 | 345,30 |
| 3067778 | 110/50 | 10 | 414,37 |
| 3067779 | 110/75 | 10 | 448,48 |
| 3067835* | 110/110 | 10 | 684,50 |
| 3067780 | 125/110 | 10 | 1.046,10 |
| 3067781 | 125/125 | 10 | 1.182,14 |
| 3074213 | 160/110 | 5 | 2.346,60 |
| 3074214 | 160/160 | 5 | 2.586,19 |

*Çatal geniş açılıdır.

Tamir/Uzatma Mufu



| KOD NO | ÇAP (mm) | ADET BAĞ-KUTU | TL/Ad. |
|---------|----------|------------------|----------|
| 3074809 | 50 | 10 | 222,09 |
| 3085676 | 75 | 10 | 329,13 |
| 3067809 | 110 | 10 | 353,83 |
| 3074812 | 125 | 10 | 879,40 |
| 3074813 | 160 | 10 | 1.342,81 |

Sessiz Atık Su Sistemleri



ES Sifon - Tuvalet Taşına Uygun

| KOD NO | ÇAP (mm) | ADET BAĞ-KUTU | TL/Ad. |
|-------------|----------|------------------|--------|
| 3081684 (*) | 110 45° | 9 | 692,12 |
| 3081685 (*) | 110 90° | 9 | 715,29 |

(*) Ürün montajlı ve kutulu olarak satılmaktadır.



ES Sifon - Boru Tipi Muflu

| KOD NO | ÇAP (mm) | ADET BAĞ-KUTU | TL/Ad. |
|-------------|----------|------------------|--------|
| 3092889 (*) | 110 45° | 9 | 775,35 |
| 3093920 (*) | 110 90° | 6 | 853,65 |

(*) Ürün montajlı ve kutulu olarak satılmaktadır.



Temizleme Parçası

| KOD NO | ÇAP (mm) | ADET BAĞ-KUTU | TL/Ad. |
|----------|----------|------------------|----------|
| 3067784 | 50 | 10 | 437,38 |
| 3067785 | 75 | 10 | 541,08 |
| 3067787 | 110 | 10 | 1.290,09 |
| 3067788 | 125 | 10 | 1.771,62 |
| 3074215* | 160 | 5 | 2.035,99 |

* Konfeksiyon PP



Redüksiyon

| KOD NO | ÇAP (mm) | ADET BAĞ-KUTU | TL/Ad. |
|----------|----------|------------------|----------|
| 3067815 | 75/50 | 20 | 125,36 |
| 3067816 | 110/50 | 20 | 185,46 |
| 3067817 | 110/75 | 20 | 205,71 |
| 3067818 | 125/110 | 20 | 298,60 |
| 3067819 | 160/110 | 20 | 560,55 |
| 3067820 | 160/125 | 20 | 750,64 |
| 3071069* | 200/160 | 10 | 1.272,49 |

* PVC enjeksiyon



Sürme Muf (Kayar Manşon)

| KOD NO | ÇAP (mm) | ADET BAĞ-KUTU | TL/Ad. |
|----------|----------|------------------|----------|
| 3067791 | 50 | 10 | 138,94 |
| 3067792 | 75 | 10 | 233,48 |
| 3067794 | 110 | 10 | 318,26 |
| 3067795 | 125 | 20 | 450,67 |
| 3067796 | 160 | 10 | 898,99 |
| 3071070* | 200 | 5 | 1.533,89 |

* PVC enjeksiyon



Körtapa

| KOD NO | ÇAP (mm) | ADET BAĞ-KUTU | TL/Ad. |
|---------|----------|------------------|--------|
| 3072439 | 50 | 10 | 21,48 |
| 3072440 | 75 | 10 | 50,96 |
| 3072441 | 110 | 10 | 83,60 |
| 3072442 | 125 | 10 | 133,88 |
| 4047505 | 160 | 10 | 117,88 |
| 4047506 | 200 | 10 | 307,34 |

50, 75, 110 ve 125'lik çaplar PP'den imal edilmektedir.
10-125 çaplar arası PP ve siyah renkli, 160-200 çaplar PP ve gri renklidir.



Sessiz Boru Keleçesi

| KOD NO | ÇAP (mm) | ADET BAĞ-KUTU | (Eur/Adet) |
|---------|----------|------------------|------------|
| 4066449 | 50 | 50 | 20,46 |
| 4066450 | 75 | 50 | 25,30 |
| 4066452 | 110 | 25 | 34,32 |
| 4066453 | 125 | 25 | 48,16 |
| 4066454 | 160 | 10 | 51,06 |
| 4066455 | 200 | 10 | 89,46 |

Sessiz Borunun Mucidi Wavin'den SiTech+

Darbe Dayanımı

Ses İzolasyonu

Kimyasal Direnç

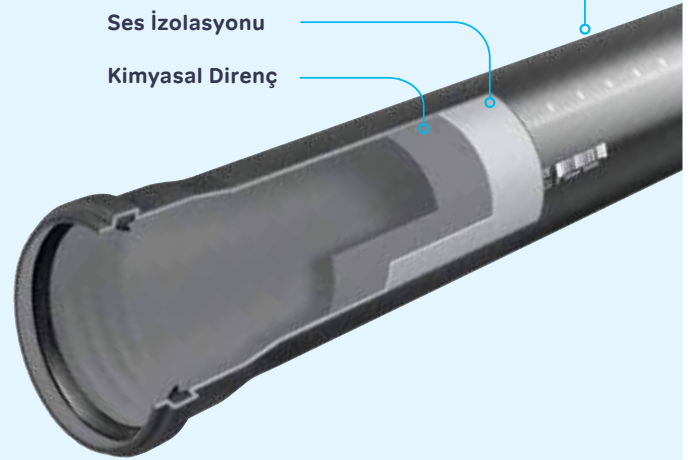

Wavin AS+ Sessiz Atık Su Sistemi Boru ve Ek Parçaları

10db



AS+ Mufu Boru

| KOD NO | ÇAP (mm) | ADET/BAĞ | (Eur/Adet) |
|---------|----------|----------|------------|
| 3080057 | 50/150 | 6 | 8,10 |
| 3080058 | 50/250 | 6 | 8,57 |
| 3080059 | 50/500 | 1 | 8,70 |
| 3080060 | 50/1000 | 1 | 11,76 |
| 3080061 | 50/2000 | 1 | 21,69 |
| 3080062 | 50/2700 | 1 | 29,55 |
| 3080063 | 50/3000 | 1 | 32,41 |
| 3080064 | 75/150 | 14 | 10,23 |
| 3080065 | 75/250 | 3 | 13,05 |
| 3080066 | 75/500 | 1 | 13,21 |
| 3080067 | 75/1000 | 1 | 15,66 |
| 3080068 | 75/2000 | 1 | 31,78 |
| 3080069 | 75/2700 | 1 | 41,63 |
| 3080070 | 75/3000 | 1 | 45,92 |
| 3080030 | 110/150 | 8 | 13,45 |
| 3080031 | 110/250 | 4 | 18,09 |
| 3080032 | 110/500 | 1 | 19,22 |
| 3080033 | 110/1000 | 1 | 29,60 |
| 3080034 | 110/2000 | 1 | 54,20 |
| 3080035 | 110/2700 | 1 | 71,07 |
| 3080036 | 110/3000 | 1 | 78,22 |
| 3080037 | 125/150 | 3 | 25,90 |
| 3080038 | 125/250 | 3 | 27,38 |
| 3080039 | 125/500 | 1 | 28,40 |
| 3080040 | 125/1000 | 1 | 39,96 |
| 3080041 | 125/2000 | 1 | 71,82 |
| 3080042 | 125/2700 | 1 | 92,39 |
| 3080043 | 125/3000 | 1 | 102,80 |
| 3080044 | 160/150 | 3 | 30,27 |
| 3080045 | 160/250 | 3 | 32,56 |
| 3080046 | 160/500 | 1 | 33,45 |
| 3080047 | 160/1000 | 1 | 54,90 |
| 3080048 | 160/2000 | 1 | 98,27 |
| 3080049 | 160/2700 | 1 | 127,75 |
| 3080050 | 160/3000 | 1 | 140,46 |
| 3080051 | 200/250 | 1 | 34,23 |
| 3080052 | 200/500 | 1 | 45,05 |
| 3080053 | 200/1000 | 1 | 74,76 |
| 3080054 | 200/2000 | 1 | 133,71 |
| 3080055 | 200/2700 | 1 | 173,90 |
| 3080056 | 200/3000 | 1 | 191,30 |

AS+ Dirsek 15°



| KOD NO | ÇAP (mm) | ADET BAĞ-KUTU | (Eur/Adet) |
|---------|----------|---------------|------------|
| 3079965 | 50 | 20 | 11,85 |
| 3079970 | 75 | 16 | 12,39 |
| 3079950 | 110 | 8 | 13,94 |
| 3079955 | 125 | 4 | 24,70 |
| 3079959 | 160 | 3 | 30,70 |

AS+ Dirsek 30°



| KOD NO | ÇAP (mm) | ADET BAĞ-KUTU | (Eur/Adet) |
|---------|----------|---------------|------------|
| 3079966 | 50 | 18 | 12,28 |
| 3079971 | 75 | 16 | 12,48 |
| 3079951 | 110 | 6 | 14,29 |
| 3079956 | 125 | 4 | 26,16 |
| 3079960 | 160 | 3 | 31,42 |

AS+ Dirsek 45°



| KOD NO | ÇAP (mm) | ADET BAĞ-KUTU | (Eur/Adet) |
|---------|----------|---------------|------------|
| 3079967 | 50 | 16 | 5,34 |
| 3079972 | 75 | 16 | 6,59 |
| 3079952 | 110 | 8 | 10,61 |
| 3079957 | 125 | 4 | 24,12 |
| 3079961 | 160 | 3 | 31,72 |
| 3079963 | 200 | 1 | 42,51 |

AS+ Dirsek 67°



| KOD NO | ÇAP (mm) | ADET BAĞ-KUTU | (Eur/Adet) |
|---------|----------|---------------|------------|
| 3079968 | 50 | 12 | 12,74 |
| 3079973 | 75 | 12 | 14,20 |
| 3079953 | 110 | 6 | 21,86 |

AS+ Dirsek 87°



| KOD NO | ÇAP (mm) | ADET BAĞ-KUTU | (Eur/Adet) |
|---------|----------|---------------|------------|
| 3079969 | 50 | 12 | 6,20 |
| 3079974 | 75 | 14 | 8,44 |
| 3079954 | 110 | 4 | 12,93 |
| 3079958 | 125 | 3 | 27,58 |
| 3079962 | 160 | 2 | 36,84 |
| 3079964 | 200 | 1 | 49,92 |

Wavin AS+ Sessiz Atık Su Sistemi Boru ve Ek Parçaları



AS+ Tek Çatal 45°

| KOD NO | ÇAP (mm) | ADET BAĞ-KUTU | (Eur/Adet) |
|---------|----------|---------------|------------|
| 3079996 | 50/50 | 6 | 10,71 |
| 3079998 | 75/75 | 6 | 11,61 |
| 3080000 | 70/70 | 6 | 12,59 |
| 3079982 | 110/110 | 4 | 17,58 |
| 3079984 | 110/110 | 4 | 18,89 |
| 3079981 | 110/110 | 2 | 25,70 |
| 3079988 | 125/125 | 2 | 33,89 |
| 3079990 | 125/125 | 2 | 36,58 |
| 3079991 | 160/160 | 2 | 40,62 |
| 3079993 | 160/160 | 2 | 47,94 |
| 3079994 | 160/160 | 1 | 52,91 |
| 3079995 | 200/200 | 1 | 81,50 |



AS+ Çift Yönlü Çatal

| KOD NO | ÇAP (mm) | ADET BAĞ-KUTU | (Eur/Adet) |
|---------|------------|---------------|------------|
| 3080109 | 110/110/75 | 2 | 211,63 |



AS+ Paralel Çatal

| KOD NO | ÇAP (mm) | ADET BAĞ-KUTU | (Eur/Adet) |
|---------|-------------|---------------|------------|
| 3080028 | 110/110/110 | 2 | 183,49 |



AS+ Tek Çatal 87°

| KOD NO | ÇAP (mm) | ADET BAĞ-KUTU | (Eur/Adet) |
|---------|----------|---------------|------------|
| 3079997 | 50/50 | 6 | 16,09 |
| 3079999 | 75/50 | 8 | 17,01 |
| 3080001 | 75/75 | 6 | 17,27 |
| 3079983 | 110/50 | 4 | 17,56 |
| 3079985 | 110/75 | 4 | 18,16 |
| 3079989 | 125/110 | 3 | 31,33 |
| 3079992 | 160/110 | 2 | 37,52 |



AS+ Temizleme Parçası

| KOD NO | ÇAP (mm) | ADET BAĞ-KUTU | (Eur/Adet) |
|---------|----------|---------------|------------|
| 3079917 | 50 | 6 | 35,36 |
| 3079918 | 75 | 8 | 42,25 |
| 3079913 | 110 | 4 | 50,61 |
| 3079914 | 125 | 2 | 59,21 |
| 3079915 | 160 | 2 | 67,04 |
| 3079916 | 200 | 1 | 151,30 |



AS+ Uzun dirsek

| KOD NO | ÇAP (mm) | ADET BAĞ-KUTU | (Eur/Adet) |
|---------|----------|---------------|------------|
| 3080026 | 110 | 3 | 51,38 |



AS+ Manşon

| KOD NO | ÇAP (mm) | ADET BAĞ-KUTU | (Eur/Adet) |
|---------|----------|---------------|------------|
| 3080016 | 50 | 18 | 8,69 |
| 3080017 | 75 | 20 | 10,07 |
| 3080012 | 110 | 8 | 14,11 |
| 3080013 | 125 | 6 | 24,61 |
| 3080014 | 160 | 6 | 30,29 |
| 3080015 | 200 | 3 | 39,39 |



AS+ Geniş Açılı Tek Çatal

| KOD NO | ÇAP (mm) | ADET BAĞ-KUTU | (Eur/Adet) |
|---------|----------|---------------|------------|
| 3079980 | 110/110 | 4 | 23,50 |



Redüksiyon

| KOD NO | ÇAP (mm) | ADET BAĞ-KUTU | (Eur/Adet) |
|---------|----------|---------------|------------|
| 3080085 | 75/50 | 16 | 7,82 |
| 3080078 | 110/50 | 6 | 11,31 |
| 3080079 | 110/75 | 6 | 12,55 |
| 3080081 | 125/110 | 4 | 18,33 |
| 3080082 | 160/110 | 5 | 24,18 |
| 3080083 | 160/125 | 5 | 27,28 |
| 3080084 | 200/160 | 3 | 32,53 |



AS+ Köşe Çatalı

| KOD NO | ÇAP (mm) | ADET BAĞ-KUTU | (Eur/Adet) |
|---------|-------------|---------------|------------|
| 3080008 | 110/110/110 | 2 | 34,25 |



AS+ Geniş Açılı Çift Çatal

| KOD NO | ÇAP (mm) | ADET BAĞ-KUTU | (Eur/Adet) |
|---------|-------------|---------------|------------|
| 3080010 | 110/110/110 | 2 | 34,74 |



AS+ Tamir Manşonu

| KOD NO | ÇAP (mm) | ADET BAĞ-KUTU | (Eur/Adet) |
|---------|----------|---------------|------------|
| 3080023 | 50 | 5 | 15,99 |
| 3080024 | 75 | 4 | 16,20 |
| 3080019 | 110 | 8 | 24,87 |
| 3080020 | 125 | 4 | 28,49 |
| 3080021 | 160 | 3 | 33,74 |
| 3080022 | 200 | 1 | 113,52 |

Wavin AS+ Sessiz Atık Su Sistemi Boru ve Ek Parçaları

AS+ Kayar Manşon



| KOD NO | ÇAP (mm) | ADET BAĞ-KUTU | (Eur/Adet) |
|---------|----------|---------------|------------|
| 3080092 | 50 | 18 | 8,69 |
| 3080093 | 75 | 20 | 10,07 |
| 3080088 | 110 | 8 | 14,11 |
| 3080089 | 125 | 6 | 24,61 |
| 3080090 | 160 | 6 | 30,46 |
| 3080091 | 200 | 3 | 38,64 |

AS+ LKS Kelepeç



| KOD NO | ÇAP (mm) | ADET BAĞ-KUTU | (Eur/Adet) |
|---------|----------|---------------|------------|
| 4065138 | 50 | 50 | 21,69 |
| 4065139 | 75 | 30 | 24,61 |
| 4065141 | 110 | 18 | 27,54 |
| 4065142 | 125 | 9 | 35,03 |
| 4065143 | 160 | 10 | 60,33 |
| 4065144 | 200 | 5 | 55,49 |

AS+ Duş Çatalı



| KOD NO | ÇAP (mm) | ADET BAĞ-KUTU | (Eur/Adet) |
|---------|------------|---------------|------------|
| 3080095 | 110/110/50 | 2 | 175,00 |
| 3080110 | 110/110/75 | 2 | 175,00 |

AS+ Sifon Contası



| KOD NO | ÇAP (mm) | ADET BAĞ-KUTU | (Eur/Adet) |
|---------|-------------|---------------|------------|
| 4080059 | 50 x 1 1/4" | 1 | 2,73 |
| 4080237 | 50 x 1 1/2" | 1 | 2,92 |

AS+ Duş Çatalı 87° (SAĞ)



| KOD NO | ÇAP (mm) | ADET BAĞ-KUTU | (Eur/Adet) |
|---------|------------|---------------|------------|
| 3080097 | 110/110/50 | 2 | 175,00 |

AS+ Yangın Kelepeği



| KOD NO | ÇAP (mm) | ADET BAĞ-KUTU | (Eur/Adet) |
|---------|----------|---------------|------------|
| 4026102 | 50 | 1 | 122,82 |
| 4026103 | 63 | 1 | 137,02 |
| 4026104 | 75 | 1 | 156,81 |
| 4026106 | 110 | 1 | 176,61 |
| 4026107 | 125 | 1 | 263,70 |
| 4026108 | 140 | 1 | 239,95 |
| 4026109 | 160 | 1 | 355,45 |
| 4026111 | 200 | 1 | 407,26 |

AS+ Duş Çatalı 87° (SOL)



| KOD NO | ÇAP (mm) | ADET BAĞ-KUTU | (Eur/Adet) |
|---------|------------|---------------|------------|
| 3080096 | 110/110/50 | 2 | 175,00 |

AS+ Sifon Dirsek



| KOD NO | ÇAP (mm) | ADET BAĞ-KUTU | (Eur/Adet) |
|---------|----------|---------------|------------|
| 3080101 | 50 | 20 | 4,48 |

AS+ Körtapa



| KOD NO | ÇAP (mm) | ADET BAĞ-KUTU | (Eur/Adet) |
|---------|----------|---------------|------------|
| 3080106 | 50 | 24 | 8,61 |
| 3080107 | 75 | 20 | 13,34 |
| 3080103 | 110 | 8 | 16,52 |
| 3080104 | 125 | 5 | 26,85 |
| 3080105 | 160 | 8 | 31,76 |
| 3081792 | 200 | 3 | 35,72 |

AS+ Düz Sifon



| KOD NO | ÇAP (mm) | ADET BAĞ-KUTU | (Eur/Adet) |
|---------|----------|---------------|------------|
| 3080102 | 50 | 20 | 4,48 |

AS+ Conta NBR



| KOD NO | ÇAP (mm) | ADET BAĞ-KUTU | (Eur/Adet) |
|---------|----------|---------------|------------|
| 4065192 | 50 | 1 | 1,89 |
| 4065193 | 75 | 1 | 1,98 |
| 4025566 | 110 | 1 | 1,90 |
| 4025567 | 125 | 1 | 2,64 |
| 4025568 | 160 | 1 | 4,09 |
| 4025569 | 200 | 1 | 6,34 |

AS+ Mavi Conta EPDM



| KOD NO | ÇAP (mm) | ADET BAĞ-KUTU | (Eur/Adet) |
|---------|----------|---------------|------------|
| 4065145 | 50 | 1 | 0,68 |
| 4065186 | 75 | 1 | 0,72 |
| 4065188 | 110 | 1 | 1,28 |
| 4065189 | 125 | 1 | 1,81 |
| 4065190 | 160 | 1 | 2,66 |
| 4065191 | 200 | 1 | 4,41 |

Wavin AS+ Sessiz Atık Su Sistemi Boru ve Ek Parçaları



AS+ için Geçiş adaptörleri

| KOD NO | ÇAP (mm) | ADET BAG-KUTU | Eur/Adet |
|---------|----------|------------------|----------|
| 4066491 | 58-50 | 84 | 17,36 |
| 4066492 | 78-75 | 50 | 18,50 |
| 4066493 | 135-125 | 18 | 37,84 |



Wavin Sessiz Boru Kelepçesi

| KOD NO | ÇAP (mm) | ADET BAG-KUTU | Eur/Adet |
|---------|----------|------------------|----------|
| 4066449 | 50 | 50 | 20,46 |
| 4066450 | 75 | 50 | 25,30 |
| 4066452 | 110 | 25 | 34,32 |
| 4066453 | 125 | 25 | 48,16 |
| 4066454 | 160 | 10 | 51,06 |
| 4066455 | 200 | 10 | 89,46 |

HepVo Koku Önleyici Diyafram



HepVo Koku Önleyici Diyafram

| KOD NO | ÇAP (mm) | ADET / POŞET | ADET / KUTU | Eur/Adet |
|---------|----------|--------------|-------------|----------|
| 3018900 | 32 | - | 10 | 17,35 |
| 3018902 | 40 | - | 10 | 17,51 |



HepVo Körüklü Koku Önleyici Diyafram Set

| KOD NO | ÇAP (mm) | ADET / POŞET | ADET / KUTU | Eur/Adet |
|---------|----------|--------------|-------------|----------|
| 3052181 | 32 | 1 | 8 | 21,72 |
| 3052182 | 40 | 1 | 8 | 21,71 |

* HepVo koku önleyici diyafram montaja hazır olarak süzgeç ve gırtlak hortum ile birlikte set olarak satılmaktadır.



Oynar Dirsek 87,5° Set

| KOD NO | ÇAP (mm) | ADET / POŞET | ADET KUTU | Eur/Adet |
|---------|----------|--------------|--------------|----------|
| 3075049 | 32 | 1 | 35 | 6,22 |
| 3075050 | 40 | 1 | 35 | 6,39 |

* Ek contalar ile birlikte set olarak satılmaktadır.



HepVo Adaptör

| KOD NO | ÇAP (mm) | ADET / POŞET | ADET / KUTU | Eur/Adet |
|---------|----------|--------------|-------------|----------|
| 3018904 | 32 | 10 | - | 6,05 |
| 3018906 | 40 | 10 | - | 6,12 |

Apollo O-PVC Basınçlı Boru Sistemleri

9 canlı
ESNEK
BORU



Apollo O-PVC Temiz Su Boruları

KURŞUNSUZ ÜRETİM



TSB APOLLO (Krem) GM-C (*)

| DIŞ ÇAP (mm) | ANMA ÇAPI (inç) | 10 ATÜ KOD NO | 10 ATÜ TL/m | 16 ATÜ KOD NO | 16 ATÜ TL/m |
|-----------------|--------------------|------------------|----------------|------------------|----------------|
| 110 | 4" | 3066355 | 500,75 | 3081711 | 678,51 |
| 125 | 4 1/2" | 3066356 | 623,11 | 3081712 | 866,23 |
| 140 | 5" | 3066357 | 740,69 | 3081713 | 1.082,38 |
| 160 | 6" | 3066358 | 936,75 | 3081714 | 1.417,65 |
| 200 | 7" | 3066479 | 1.495,33 | 3081715 | 2.214,64 |
| 225 | 8" | 3066480 | 1.896,15 | 3081716 | 2.810,60 |
| 250 | 9" | 3066481 | 2.336,75 | 3081717 | 3.458,13 |
| 280 | 10" | 3066482 | 2.919,36 | 3081718 | 4.359,79 |
| 315 | 12" | 3066483 | 3.696,86 | 3081719 | 5.525,44 |

(*)Segmanlı conta, montajlı olarak teslim edilmektedir.

- PVC Temiz su geçme muflu ek parçaları ile uyumludur.
- Borular kendinden contalıdır. Contalar fiyata dahildir.



U-PVC Temiz Su Boruları

KURŞUNSUZ ÜRETİM



TSB GM-YM

| DIŞ ÇAP (mm) | ANMA ÇAPI (inç) | 6 ATÜ TL/m | 10 ATÜ TL/m | 16 ATÜ TL/m |
|-----------------|--------------------|---------------|----------------|----------------|
| 20 | 1/2" | - | 14,28 | 14,30 |
| 25 | 3/4" | - | 18,13 | 22,05 |
| 32 | 1" | - | 24,90 | 35,62 |
| 40 | 1 1/4" | - | 36,47 | 53,17 |
| 50 | 1 1/2" | 39,91 | 57,77 | 80,67 |
| 63 | 2" | 61,68 | 89,62 | 135,04 |
| 75 | 2 1/2" | 85,26 | 128,09 | 191,22 |
| 90 | 3" | 122,60 | 183,47 | 273,80 |
| 110 | 4" | 146,26 | 222,20 | 336,10 |
| 125 | 4 1/2" | 191,75 | 286,25 | 428,98 |
| 140 | 5" | 240,47 | 361,63 | 539,22 |
| 160 | 6" | 311,51 | 474,46 | 704,33 |
| 200 | 7" | 477,50 | 734,46 | 1.102,58 |
| 225 | 8" | 605,37 | 923,87 | 1.401,60 |
| 250 | 9" | 759,10 | 1.146,07 | 1.720,17 |
| 280 | 10" | 942,32 | 1.433,72 | 2.165,50 |
| 315 | 12" | 1.186,75 | 1.831,50 | 2.750,33 |
| 355 | 14" | 1.512,18 | 2.319,00 | 3.507,67 |
| 400 | 16" | 1.918,83 | 2.944,33 | 4.439,17 |

- Nakliye alıcıya aittir.
- Contalar ayrıca sipariş edilmelidir.

TSB Conta

| KOD NO | ÇAP (mm) | TL/Ad. |
|---------|----------|--------|
| 4046899 | 50 | 9,75 |
| 4046900 | 63 | 12,61 |
| 4046901 | 75 | 17,41 |
| 4046902 | 90 | 22,67 |
| 3041511 | 110 | 36,94 |
| 4046904 | 125 | 45,68 |
| 4046905 | 140 | 61,27 |
| 4042186 | 160 | 70,31 |
| 4046907 | 200 | 103,07 |
| 4046908 | 225 | 119,13 |
| 4046909 | 250 | 189,47 |
| 4046910 | 280 | 307,62 |
| 3041512 | 315 | 444,55 |
| 4046912 | 355 | 683,24 |
| 3040869 | 400 | 741,02 |



U-PVC Temiz Su Ek Parçaları

KURŞUNSUZ ÜRETİM

Kayar Manşon G-MMU



| ÇAP (mm) | ÜRÜN KODU 10 ATÜ | TL/Ad. | ÜRÜN KODU 16 ATÜ | TL/Ad. |
|----------|------------------|-----------|------------------|-----------|
| 50 | 4047184 | 70,45 | 4047199 | 106,12 |
| 63 | 4047185 | 120,19 | 4047200 | 211,14 |
| 75 | 4047186 | 193,28 | 4047201 | 318,65 |
| 90 | 4047187 | 268,81 | 4047202 | 490,74 |
| 110 | 4047188 | 387,23 | 4047203 | 619,72 |
| 125 | 4047189 | 528,55 | 4047204 | 52,86 |
| 140 | 4047190 | 676,66 | 4047205 | 1.083,44 |
| 160 | 4047191 | 921,99 | 4047206 | 1.823,92 |
| 200 | 4047192 | 1.573,07 | 4047207 | 2.516,84 |
| 225 | 4047193 | 1.973,56 | 4047208 | 256,90 |
| 250 | 4047194 | 3.120,41 | 4047209 | 4.767,95 |
| 280 | 4047195 | 3.739,17 | 4047210 | 446,00 |
| 315 | 4047196 | 5.673,45 | 4047211 | 608,43 |
| 355 | 4047197 | 9.219,33 | 4047212 | 12.515,62 |
| 400 | 4047198 | 12.056,46 | 4047213 | 1.285,19 |

Deveboynu / G-MK/Q 10 ATÜ



| ÇAP (mm) | G-MK11° | | G-MK22° | | G-MK30° | | G-MK45° | | G-MQ90° | |
|----------|---------|----------|---------|----------|---------|----------|---------|----------|---------|----------|
| | KOD NO | TL/ad | KOD NO | TL/ad | KOD NO | TL/ad | KOD NO | TL/ad | KOD NO | TL/ad |
| 63 | - | - | - | - | - | - | - | - | 4047150 | 262,78 |
| 75 | 4047031 | 323,33 | 4047046 | 323,33 | 4047061 | 367,58 | 4047076 | 367,58 | 4047151 | 454,99 |
| 90 | 4047032 | 496,56 | 4047047 | 496,56 | 4047062 | 567,57 | 4047077 | 567,57 | 4047152 | 779,83 |
| 110 | 4047033 | 709,60 | 4047048 | 709,60 | 4047063 | 851,24 | 4047078 | 851,24 | 4047153 | 1.011,59 |
| 125 | - | - | - | - | - | - | - | - | 4047154 | 1.773,17 |
| 140 | - | - | - | - | - | - | - | - | 4047155 | 2.312,19 |
| 160 | 4047036 | 2.127,96 | 4047051 | 2.127,96 | 4047066 | 2.482,10 | 4047081 | 2.482,10 | 4047156 | 2.836,27 |
| 200 | - | - | - | - | - | - | - | - | - | - |
| 225 | 4047038 | 4.868,50 | 4047053 | 4.868,50 | - | - | - | - | - | - |

Minimum sipariş miktarı hakkında bilgi alınız.

16 ATÜ için irtibata geçiniz

Wavin Tegra sizi asla yarı yolda bırakmaz.

5 kat
daha hızlı
uygulama*

* Beton rakiplerine göre

wavin

An Orbia business.

MUAYENE BACALARI

WAVIN

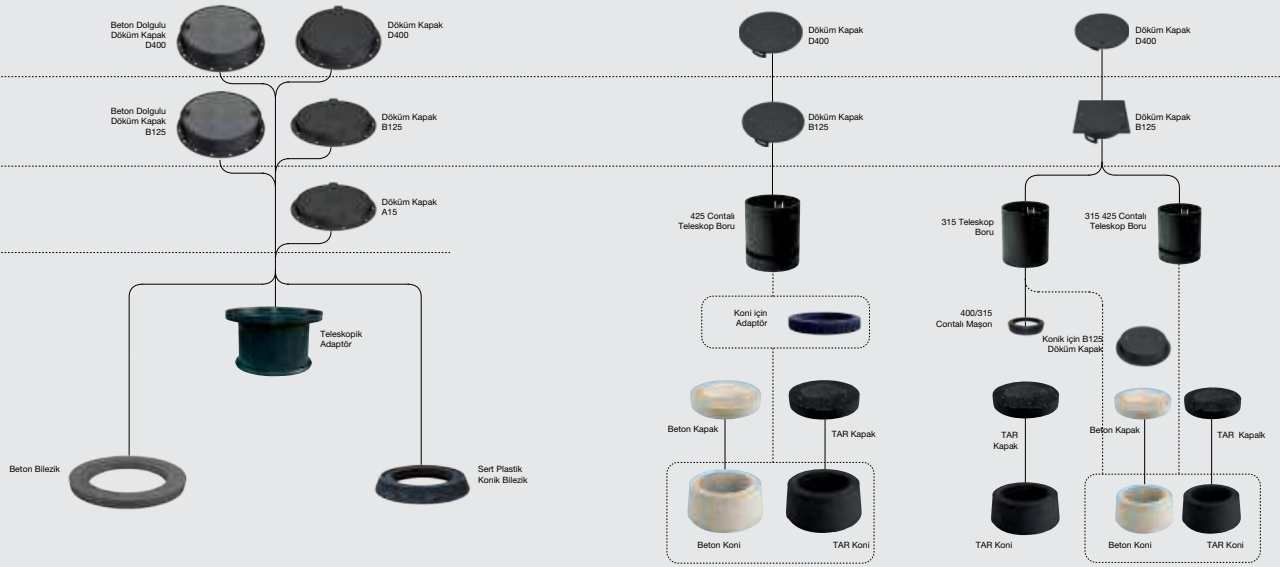

| | Standartlar | Kullanım Alanı | Trafik Yükü | Sızdırmazlık | Yüzme Direnci | Akış Profili | Açılı, Ayarlı Soketler | Faydaları |
|--------------------|-----------------------------------|----------------|--|-------------------------------|--------------------------------|--------------|------------------------|--|
| Wavin Tegra | PN-EN 13598-2 EU Sertifikaları | 6/5 | SLW 60 D400 Trafik yüklerine dayanıklı | 0,5 bar basınçta su sızdırmaz | Özel olarak montaj gerektirmez | | | Tegra 600 ve 425 taban: Hidrolik profil akış alanında %30 tasarruf |
| Wavin Basic | PN-EN 13598-2 | 6/3 | | | | | | |

Faydalı Özellikleri

- Kimyasal Direnç: PH 2-12
- Montaj süresi ve maliyetlerinde tasarruf
- Montaj esnasında daha az hata maliyeti düşürür.
- Pürüzsüz yüzey;
- k=0.1 mm'lik düşük pürüzlülük katsayısı, hidrolik direnci ve tıkanıklık oluşumunu azaltır.
- Donma ve çözülmeye karşı direnç



Farklı Halka sertliklerine sahip PP borular



- Eşsiz, özel olarak inşa edilmiş kanallı profil.
- Dolgu toprağına daha sıkı kenetlenir.
- Çeşitli toprak sınıflarıyla kurulumu yapılabilir.
- Çeşitli kurulum yüksekliği.

Ergonomi ve İş Güvenliği

Muayene Bacaları;

- Opsiyonel merdiven donanımı (Tegra 1000)
- Kaymaz merdiven basamakları
- Sarı renkteki merdiven, farkındalığı artırır
- Sülfat korozyonu da dahil olmak üzere yüksek kimyasal dayanımı sayesinde sağlamlık ve dayanıklılık merdiven personeli sağlığı ve güvenliğini destekler.
- Su Basıncını önleyen özel tasarım

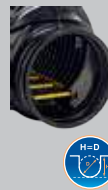

wavin

An Orbia business.

Tegra 1000 Muayene Bacası



Tegra 1000 Düz Taban

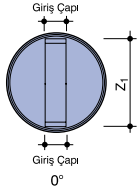

| KOD NO | GİRİŞ ÇAPI (mm) | EURO/AD. |
|---------|-----------------|----------|
| 3041540 | 160 | 1.179,97 |
| 3023747 | 200 | 1.010,66 |
| 3041546 | 250 | 1.445,09 |
| 3023762 | 315 | 1.282,58 |

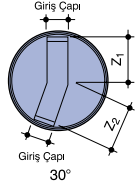

Tegra 1000 30°/150°Dirsek Taban

| KOD NO | GİRİŞ ÇAPI (mm) | EURO/AD. |
|---------|-----------------|----------|
| 3023767 | 200 | 1.211,60 |
| 3041547 | 250 | 1.323,81 |
| 3041583 | 315 | 1.271,58 |

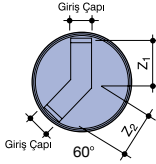

Tegra 1000 60°/120 Dirsek Taban (PP)

| KOD NO | GİRİŞ ÇAPI (mm) | EURO/AD. |
|---------|-----------------|----------|
| 3041544 | 200 | 843,96 |
| 3041548 | 250 | 1.342,35 |
| 3041584 | 315 | 1.264,86 |

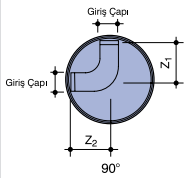

Tegra 1000 90° Dirsek Taban (PP)

| KOD NO | GİRİŞ ÇAPI (mm) | EURO/AD. |
|---------|-----------------|----------|
| 3041541 | 160 | 1.262,45 |
| 3041545 | 200 | 1.179,43 |
| 3041559 | 250 | 1.318,54 |
| 3041585 | 315 | 1.265,80 |

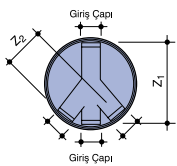

Tegra 1000 Çift Çatal 45° Taban (PP)

| KOD NO | GİRİŞ ÇAPI (mm) | EURO/AD. |
|---------|-----------------|----------|
| 3041542 | 160 | 1.313,26 |
| 3023791 | 200 | 1.159,81 |
| 3041560 | 250 | 1.485,87 |
| 3041586 | 315 | 1.380,39 |

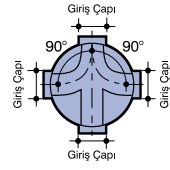

Çift Çatal 90° İstavroz Taban (PP)

| KOD NO | GİRİŞ ÇAPI (mm) | EURO/AD. |
|---------|-----------------|----------|
| 3041543 | 160 | 1.321,89 |
| 3023797 | 200 | 1.167,50 |
| 3041582 | 250 | 1.622,55 |
| 3041587 | 315 | 1.450,28 |

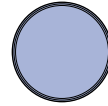

Tegra 1000 Yüksek Kör Taban + Muflu (PE)

| KOD NO | GİRİŞ ÇAPI (mm) | EURO/AD. |
|----------|-----------------|----------|
| 3041581* | | 856,81 |

* Yükseklik 100 cm.



Tegra 1000 Baca (PP)

| KOD NO | BACA ÇAPI D2 (mm) | EURO/AD. |
|---------|-------------------|----------|
| 3023807 | 600 | 443,05 |



Tegra 1000 Şaft (PP) - (SN2>...>SN4*)

| KOD NO | ŞAFT UZUNLUĞU (mm) | EURO/AD. |
|---------|--------------------|----------|
| 3021035 | 6000 | 2.232,01 |

NOT: SN4 alternatifi için fiyat sorunuz.



Tegra 1000 Şaft Contası

| KOD NO | ŞAFT CONTASI (mm) | EURO/AD. |
|---------|-------------------|----------|
| 4066386 | 600 | 58,45 |



Tegra 1000 GRP Merdiven

| KOD NO | UZUNLUK (m) | EURO/AD. |
|---------|-------------|----------|
| 4032047 | 5,23 | 1.115,00 |

Tegra 600

TEGRA 600 Taban



Tegra 600 - Düz Taban

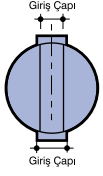

| KOD NO | GİRİŞ ÇAPI (mm) | EURO/AD. |
|---------|-----------------|----------|
| 2001525 | 160 | 356,44 |
| 2001526 | 200 | 376,64 |
| 2001527 | 250 | 433,62 |
| 2001528 | 315 | 462,54 |

Tegra 600 - 30°/150° Dirsek Taban (PP)

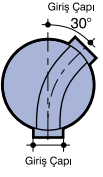

| KOD NO | GİRİŞ ÇAPI (mm) | EURO/AD. |
|---------|-----------------|----------|
| 2001537 | 160 | 366,50 |
| 2001534 | 200 | 375,39 |
| 2001535 | 250 | 445,96 |
| 2001536 | 315 | 477,96 |

Tegra 600 - 60°/120° Dirsek Taban (PP)

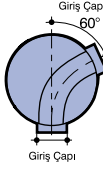

| KOD NO | GİRİŞ ÇAPI (mm) | EURO/AD. |
|---------|-----------------|----------|
| 2001541 | 160 | 372,28 |
| 2001538 | 200 | 375,75 |
| 2001539 | 250 | 452,28 |
| 2001540 | 315 | 486,38 |

Tegra 600 - 90° Dirsek Taban

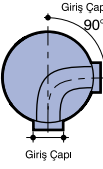

| KOD NO | GİRİŞ ÇAPI (mm) | EURO/AD. |
|---------|-----------------|----------|
| 2001533 | 160 | 363,09 |
| 2001530 | 200 | 375,41 |
| 2001531 | 250 | 444,24 |
| 2001532 | 315 | 468,86 |

Tegra 600 - 90° TE Taban

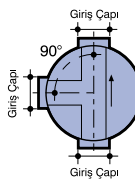

| KOD NO | GİRİŞ ÇAPI (mm) | EURO/AD. |
|---------|-----------------|----------|
| 3012391 | 160 | 383,27 |
| 3001917 | 200 | 396,18 |
| 3000243 | 250 | 487,10 |
| 3001919 | 315 | 536,21 |

Tegra 600 - Çift Çatal 45° Taban

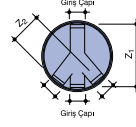

| KOD NO | GİRİŞ ÇAPI (mm) | EURO/AD. |
|---------|-----------------|----------|
| 3074052 | 160 | 438,10 |
| 3074051 | 200 | 547,63 |

NOT: Fiyat sorunuz

Tegra 600 90° İstavroz Taban

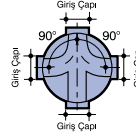

| KOD NO | GİRİŞ ÇAPI (mm) | EURO/AD. |
|---------|-----------------|----------|
| 3012392 | 160 | 400,52 |
| 3000245 | 200 | 421,37 |
| 3000246 | 250 | 528,87 |
| 3000247 | 315 | 591,59 |

Tegra 600 - Kör Taban

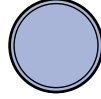

| KOD NO | EURO/AD. |
|-----------|----------|
| 4000666 * | 355,17 |

* Yükseklik 710 mm.

Tegra 600 -Şaft



| KOD NO | SAFT UZUNLUĞU (m) | ÇEMBER RİJİTLİĞİ kg/m ² | EURO/AD. |
|---------|-------------------|------------------------------------|----------|
| 3070738 | 1 | 2≤SN<4 | 125,10 |
| 3092345 | 2 | 2≤SN<4 | 197,06 |
| 3092346 | 3 | 2≤SN<4 | 130,69 |
| 3092347 | 6 | 2≤SN<4 | 241,70 |



| KOD NO | SAFT UZUNLUĞU (m) | ÇEMBER RİJİTLİĞİ kg/m ² | EURO/AD. |
|---------|-------------------|------------------------------------|----------|
| 3071397 | 1 | SN≥4 | 132,80 |
| 3092339 | 2 | SN≥4 | 220,70 |
| 3092341 | 3 | SN≥4 | 292,88 |
| 3092343 | 6 | SN≥4 | 546,00 |

Tegra 600 - Geçmeli Adaptör



| KOD NO | TİP | EURO/AD. |
|---------|------|----------|
| 4000649 | D400 | 165,25 |

Tegra 600 - PE Kapak (Şaft için)



| KOD NO | ÇAP (mm) | EURO/AD. |
|---------|----------------|----------|
| 3045093 | 600 (Kilitli) | 320,76 |
| 3013167 | 600 (Kilitsiz) | 154,28 |

NOT 1: A15 trafik yüküne dayanıklıdır.
NOT 2: Tegra 600 PE Kapak Monolitik ve yeni tip Tegra 1000 sistemleri ile kullanılır. (Geçmeli Adaptöre gerek yoktur.)

Tegra 600 PE Kapak ve Geçmeli Adaptör Contası



| KOD NO | UZUNLUK (m) | EURO/AD. |
|-----------|-------------|----------|
| 4046042 * | 1,63 | 47,93 |

* Nakliye alıcıya aittir.
Kapak seçeneklerini sorunuz.

Basic 600



Basic 600 - Düz Taban

| KOD NO | GİRİŞ ÇAPI Dy (mm) | EURO/AD. |
|---------|--------------------|----------|
| 3065833 | 160 | 189,99 |
| 3065834 | 200 | 176,51 |
| 3065836 | 315 | 305,24 |

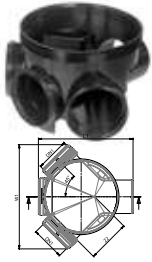

Basic 600 45° Çift Çatal Taban

| KOD NO | GİRİŞ ÇAPI Dy (mm) | EURO/AD. |
|---------|--------------------|----------|
| 3065837 | 160 | 235,70 |
| 3065838 | 200 | 179,79 |
| 3065900 | 315 | 438,25 |

NOT: Giriş ağızı soketli, çıkış ağızları spigottur.

Basic 400



Basic 400 - Düz Taban

| KOD NO | GİRİŞ ÇAPI Dy (mm) | EURO/AD. |
|---------|--------------------|----------|
| 3032755 | 110 | 90,57 |
| 3023946 | 160 | 75,64 |
| 3024089 | 200 | 83,83 |



Basic 400 - Çift Çatal Taban

| KOD NO | GİRİŞ ÇAPI Dy (mm) | EURO/AD. |
|---------|--------------------|----------|
| 3032756 | 110 | 93,76 |
| 3024088 | 160 | 82,58 |
| 3023969 | 200 | 91,82 |



Basic 400 - Şaft

| KOD NO | ŞAFT UZUNLUĞU (mm) | EURO/AD. |
|---------|--------------------|----------|
| 3023955 | 6000 | 326,57 |



Basic 400 - PP Kapak - A15

| KOD NO | ÇAP (mm) | EURO/AD. |
|---------|----------|----------|
| 4049103 | 400 | 23,96 |

NOT: A15 trafik yüküne dayanıklıdır.

Ortak Aksesuarlar



Düz Boru Bağlantı Adaptörü

| KOD NO | ÇAP (mm) | EURO/AD. |
|---------|----------|----------|
| 4000645 | 600/110 | 19,79 |
| 4000646 | 600/160 | 26,25 |
| 4000647 | 600/200 | 62,24 |
| 3024090 | 1000/110 | 20,33 |
| 3024091 | 1000/160 | 28,94 |
| 3018504 | 1000/200 | 48,03 |



Şaft Delme Aparatı (Yuvarlak Testere)

| KOD NO | ÇAP(mm) | EURO/AD. |
|---------|---------|----------|
| 4005549 | 110 | 506,43 |
| 4005551 | 160 | 542,54 |
| 4024645 | 200 | 368,01 |



Sert Plastik Bilezik

| KOD NO | BİLEZİK ÇAPI D1-D2 (mm) | EURO/AD. |
|---------|-------------------------|----------|
| 4037286 | 700-810 | 91,72 |



Döküm Kapak - D400

| KOD NO | ÇAP (mm) | EURO/AD. |
|---------|---------------------|----------|
| 4045065 | 600-1000 (KİLİTSİZ) | 226,41 |
| 3022222 | 600-1000 (KİLİTLİ) | 465,16 |

Tegra 600 için uygun olan şaft ve bacalar ile kullanılır. PVC çıkış ağızı için adaptör kullanılmalıdır.



Wavin Aquacell Yağmur Suyu Depolama ve İnfiltrasyon Sistemleri



AQUACELL

Genel özellikler

Aquacell; yağmur suyu infiltrasyon veya depolama amacı ile kullanılan bir çeşit toprak altı modüler depolama ünitesidir.

1. İnfiltrasyon Sistemi

Amaç: Yağmurun toprağa yavaş salınımına izin vererek geçici depolama sağlanması

Çözüm: Geçirgen jeotekstil örtü ile bohçalanan Wavin AquaCell sistemi

2. Depolama Sistemi

Amaç: Suyun geri kullanılmasını veya tekrar şebekeye verilmesini sağlayacak geçici depolama sağlanması

Çözüm: Geçirgen olmayan geomembran örtü ile bohçalanan Wavin AquaCell sistemi. (Geomembran korunması için ünitelerin önce içerden jeotekstil örtü ile korunması önerilir)



QR kodu okutun
(Uygulama Videosu)

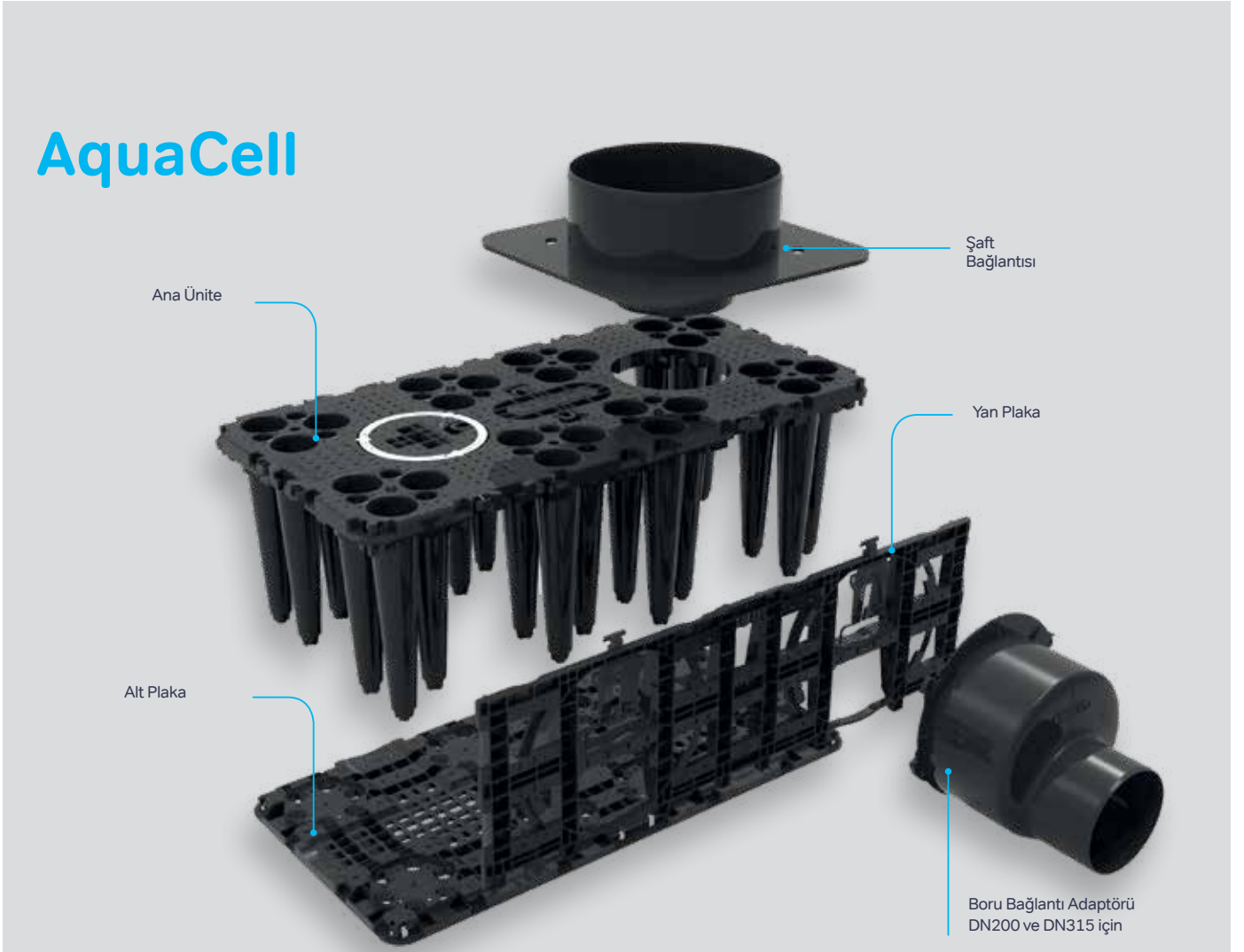

Yağmur suyu deposu talepleriniz ve sorularınız için WAVIN alt yapı proje ekibi ile irtibata geçebilirsiniz.

Kompakt, Güvenilir ve Etki Yaratan Ayırıcı Çözümleri

Wavin Yağ Ayırıcılar



Endüstriyel
Mutfaklar
İçin

Wavin Petrol Ayırıcılar

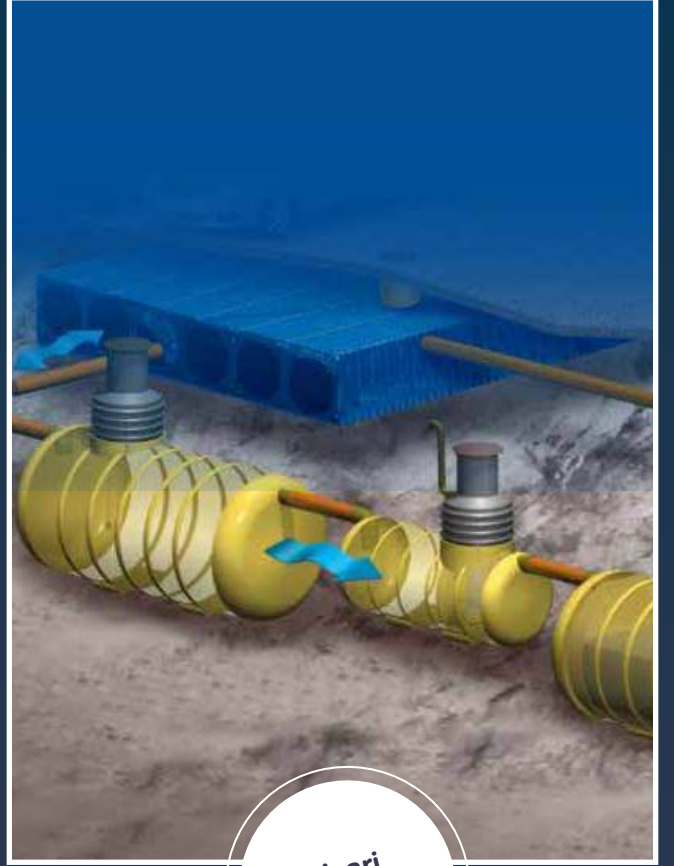

Ticari
Yapılar İçin

wavin

An Orbia business.

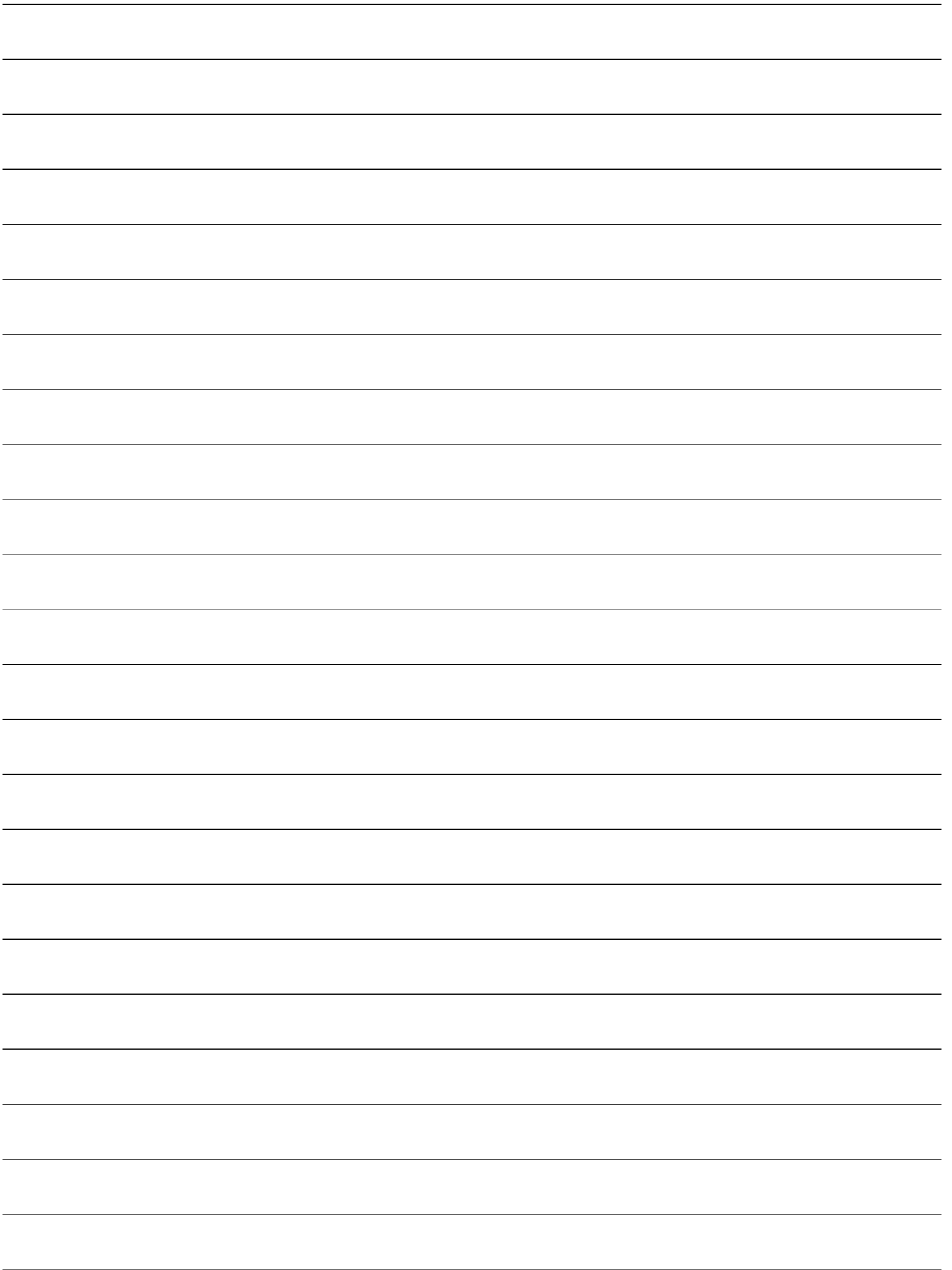

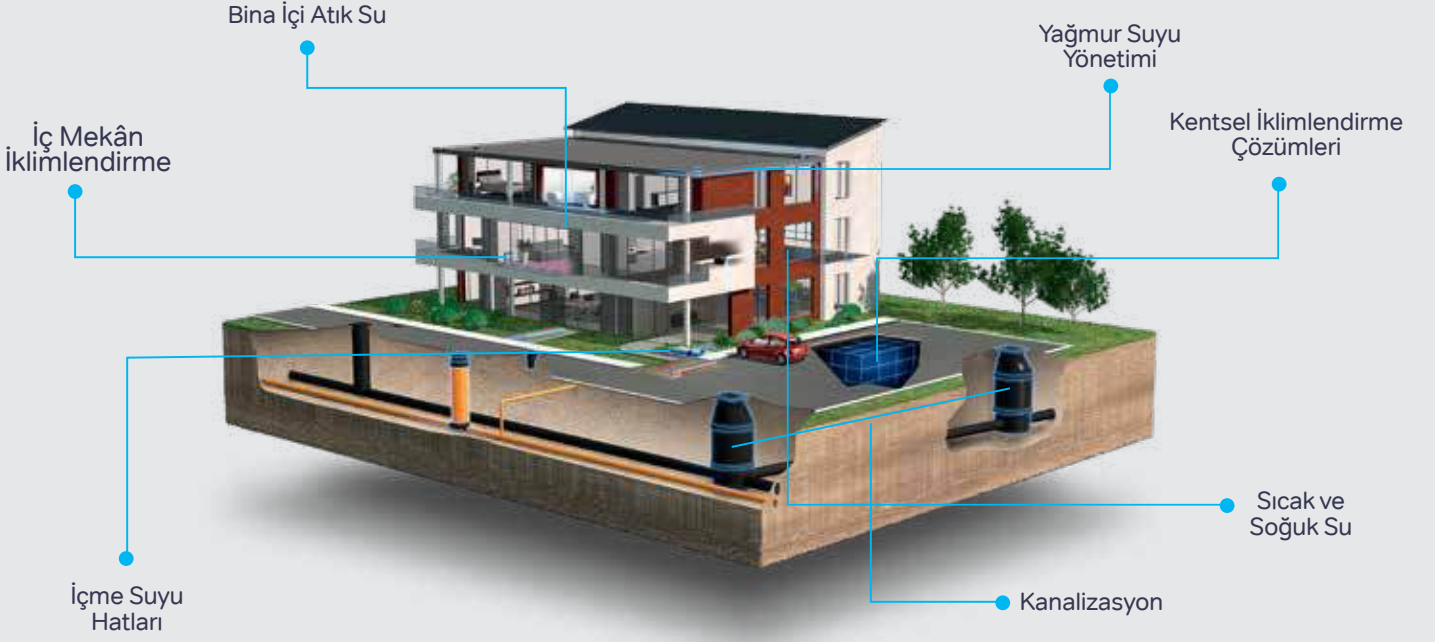

Sıcak & Soğuk Su Tesisatı | Bina İçi İklimlendirme | Yağmur Suyu Yönetimi | Atık Su Basınçlı Temiz Su | Altyapı & Kanalizasyon

wavin

An Orbia business.

Temmuz 2024 Fiyat Listesi

Wavin TR Plastik Sanayi A.Ş.

Fabrika:

Tel: (+90) 322 999 10 00
Fax: (+90) 322 346 70 10
346 07 07 - 346 08 00
Güzelevler Mah. Girne Bul.
No: 294/A Pk: 57
01321 Yüreğir / ADANA
(Ceyhan Yolu Üzeri 7. Km)

Adana Bölge Müdürlüğü:

Tel: (+90) 322 999 11 54
Fax: (+90) 322 346 68 96
Güzelevler Mah. Girne Bul.
No: 294/A Pk: 57
01321 Yüreğir / ADANA
(Ceyhan Yolu Üzeri 7. Km)

İstanbul Bölge Müdürlüğü:

Tel: (+90) 216 999 14 00
Fax: (+90) 216 311 78 38
Hukukçular Towers A Blok
K: 4 Mustafa Kemal Paşa
Cad. Seyit Gazi Sok. No: 66
Cevizli Mah.
34865 Kartal / İSTANBUL

Ankara Bölge Müdürlüğü:

Tel: (+90) 312 815 49 20 (4 Hat)
Fax: (+90) 312 815 49 28-29
İşçi Blokları Mahallesi, Mevlana
Bulvarı (Konya Yolu Üzeri),
Ege Plaza No:182/B
06530 Balgat / ANKARA

İzmir Bölge Müdürlüğü:

Tel: (+90) 232 458 60 43 (4 Hat)
Fax: (+90) 232 458 60 47
Ege Perla, Çınarlı Mahallesi
Ozan Abay Caddesi
No: 10 Kat: 3 D: 35
35170 Konak / İzmir

Müşteri Hizmetleri:

Adana: (+90) 322 999 11 44
İstanbul: (+90) 322 999 11 22
Ankara: (+90) 322 999 11 33
İzmir: (+90) 322 999 11 11
Fax: (+90) 322 346 08 00
Wavin Academy: (+90) 322 999 13 33

Wavin, sürekli ürün iyileştirme programı ile hareket eder; bu nedenle ürün teknik özelliklerinde haber vermeden düzeltme ya da değişiklik yapma hakkına sahiptir. Bu dokümandaki bilgiler yararlı kullanım amacıyla ve baskıda doğru bilgilerin yer alacağı düşüncesiyle hazırlanmıştır. Fakat herhangi bir hata, eksiklik ya da yanlış varsayımlardan kaynaklı bir mesuliyet kabul edilmez.

© 2024 Wavin

Wavin haber vermeksizin her türlü değişiklik için hakkını saklı tutar. Sürekli ürün geliştirme çerçevesinde teknik bilgilerde değişimler olabilir. Uygulama, montaj talimatlarına uygun olarak yapılmalıdır.

wavin.tr.info@wavin.com
www.wavin.com.tr



Videolar

Yetkili Bayi



ELEKTRİKLİ KOMBİ (Isıtma+Sıcak Su)

| TİP | KAPASİTE | | | FİYAT ₺ |
|------------|----------|------------------|--------|---------|
| | kW | M/T | Kcah/h | |
| ÜEK-12 ASI | 12 | Monofaze-Trifaze | 10.320 | 26.845 |
| ÜEK-18 ASI | 18 | Trifaze | 15.480 | 28.165 |
| ÜEK-24 ASI | 24 | Trifaze | 20.640 | 30.845 |
| ÜEK-30 ASI | 30 | Trifaze | 25.800 | 34.085 |
| ÜEK-36 ASI | 36 | Trifaze | 30.960 | 36.660 |
| ÜEK-45 ASI | 45 | Trifaze | 38.700 | 42.080 |

ELEKTRİKLİ KOMBİ (Isıtma)

| TİP | KAPASİTE | | | FİYAT ₺ |
|------------|----------|------------------|--------|---------|
| | kW | M/T | Kcah/h | |
| ÜEK-9 ISI | 9 | Monofaze-Trifaze | 7.740 | 25.295 |
| ÜEK-12 ISI | 12 | Monofaze-Trifaze | 10.320 | 25.295 |
| ÜEK-18 ISI | 18 | Trifaze | 15.480 | 26.195 |
| ÜEK-24 ISI | 24 | Trifaze | 20.640 | 28.675 |
| ÜEK-30 ISI | 30 | Trifaze | 25.800 | 31.775 |
| ÜEK-36 ISI | 36 | Trifaze | 30.960 | 34.130 |
| ÜEK-45 ISI | 45 | Trifaze | 38.700 | 39.170 |

MENÜ ►

- ASI modellerde pompa,kapalı genişleme tankı,plakalı eşanjör,emniyet ventili ve sıcak su temini için hidroblok mevcuttur.
- ISI modellerde plakalı eşanjör ve hidroblok yoktur.
- Fiyatlarımıza %20 KDV dahil değildir.
- Parsiyel alımlarda nakliye alıcıya aittir.
- Teslimattan önce kdv ve vergilerde oluşacak değişiklikler fiyata yansıtılacaktır.
- Ön ödemesi alınmayan siparişler için teslim tarihindeki fiyatlar geçerlidir.
- Ortalama vadeyi aşan ve karşılıksız çeklere aylık %3 vade farkı uygulanır.
- İhbarsız fiyat değiştirme hakkımız saklıdır.
- Mal alıcının rizikosunda taşınır, ancak yazılı olarak verilen talimat ile bedeli mukabil yıl sigortası yapılır.
- Yayınlanacak yeni liste bu listeyi geçersiz kılar.
- ÜNMAK'ın teknik ölçüleri, ürün özellikleri, bilgileri ve şemaları haber vermeden değiştirme hakkı saklıdır.
- Ürün teknik bilgi ve şemalar örnek gösterilerek Ünmak sorumlu tutulamaz.
- Verilen bütün bilgiler Ünmak'ın izni olmadan kullanılamaz ve kopyalanamaz.

Sirküler: 2023/2
Tarih: 29.12.2023



ÜKY/ECOPEL Serisi TAM OTOMATİK PELET YAKITLI KAT KALORİFERİ

| TİP | KAPASİTE | | FİYAT ₺ |
|---------------|----------|--------|---------|
| | Kw | Kcal/h | |
| ÜKY/ECOPEL-24 | 24 | 20.640 | 73.135 |
| ÜKY/ECOPEL-36 | 36 | 30.960 | 89.345 |
| ÜKY/ECOPEL-48 | 48 | 41.280 | 111.070 |

MENÜ ▶

- Tüm ecopel modellerinde rediktörlü akuple pelet brülörü, sirkülasyon pompası, fan, kontrol paneli, emniyet ventili, manometre, yakıt dozajlama rotary ünitesi, ateşleme elektrodu, baca sıcaklık probu ve mekanik temizleme yayları mevcuttur.
- Ecopel 24 ve 36 KW modellerde kapalı genleşme tankı kazanın içinde, 48 KW modelde pakete ek olarak verilir.
- Kazanlarımız CE Belgeli ve 2 yıl garantilidir.
- Fiyatlarımıza %20 KDV dahil değildir.
- Parsiyel alımlarda nakliye alıcıya aittir.
- Teslimattan önce kdv ve vergilerde oluşacak değişiklikler fiyata yansıtılacaktır.
- Ödemesi alınmayan siparişler için teslim tarihindeki fiyatlar geçerlidir.
- Ortalama vadeyi aşan ve karşılıksız çeklere aylık %3 vade farkı uygulanır.
- İhbarsız fiyat değiştirme hakkımız saklıdır.
- Mal alıcının rizikosunda taşınır, ancak yazılı olarak verilen talimat ile bedeli mukabil yol sigortası yapılır.
- Yayınlanacak yeni liste bu listeyi geçersiz kılar.
- ÜNMAK'ın teknik ölçüleri, ürün özellikleri, bilgileri ve şemaları haber vermeden değiştirme hakkı saklıdır.
- Ürün teknik bilgi ve şemalar örnek gösterilerek Ünmak sorumlu tutulamaz.
- Verilen bütün bilgiler Ünmak'ın izni olmadan kullanılamaz ve kopyalanamaz.

Sirküler: 2023/2
Tarih: 29.12.2023



ÜKY/TECHNOPEL Serisi TAM OTOMATİK PELET YAKITLI KAT KALORİFERİ

| TİP | KAPASİTE | | FİYAT ₺ |
|------------------|----------|--------|---------|
| | Kw | Kcal/h | |
| ÜKY/TECHNOPEL-15 | 15 | 12.900 | 79.300 |
| ÜKY/TECHNOPEL-24 | 24 | 20.640 | 91.535 |
| ÜKY/TECHNOPEL-36 | 36 | 30.960 | 110.210 |
| ÜKY/TECHNOPEL-48 | 48 | 41.280 | 127.520 |

MENÜ ►

- Tüm TechnoPel modellerinde rediktörlü besleme sistemi, sirkülasyon pompası, baca emiş fanı, kontrol paneli, emniyet ventili, manometre, ateşleme elektrodu, baca sıcaklık probu ve mekanik temizleme yayları mevcuttur.
- TechnoPel 15,24 ve 36 KW modellerde kapalı genleşme tankı kazanın içinde, 48 KW modelde pakete ek olarak verilir.
- Kazanlarımız CE Belgeli ve 2 yıl garantilidir.
- Fiyatlarımıza %20 KDV dahil değildir.
- Parsiyel alımlarda nakliye alıcıya aittir.
- Teslimattan önce kdv ve vergilerde oluşacak değişiklikler fiyata yansıtılacaktır.
- Ödemesi alınmayan siparişler için teslim tarihindeki fiyatlar geçerlidir.
- Ortalama vadeyi aşan ve karşılıksız çeklere aylık %3 vade farkı uygulanır.
- İhbarsız fiyat değiştirme hakkımız saklıdır.
- Mal alıcının rizikosunda taşınır, ancak yazılı olarak verilen talimat ile bedeli
- ÜNMAK'ın teknik ölçüleri, ürün özellikleri, bilgileri ve şemaları haber vermeden değiştirme hakkı saklıdır.
- Ürün teknik bilgi ve şemalar örnek gösterilerek Ünmak sorumlu tutulamaz.
- Verilen bütün bilgiler Ünmak'ın izni olmadan kullanılamaz ve kopyalanamaz.



ÜKY/DUOPEL Serisi TAM OTOMATİK PELET YAKITLI KAT KALORİFERİ

| TİP | KAPASİTE | | FİYAT ₺ |
|----------------|----------|--------|---------|
| | Kw | Kcal/h | |
| ÜKY/DUOPEL-25 | 25 | 21.500 | 69.145 |
| ÜKY/DUOPEL-40 | 40 | 34.400 | 77.250 |
| ÜKY/DUOPEL-60 | 60 | 51.600 | 83.205 |
| ÜKY/DUOPEL-80 | 80 | 68.800 | 89.125 |
| ÜKY/DUOPEL-100 | 100 | 86.000 | 96.365 |

MENÜ ►

- Tüm ÜKY/DUOPEL modellerinde redüktörlü akuple brülör sistemi ve kontrol paneli fiyata dahildir.
- ÜKY/DUOPEL-25,40,60 modellerinde sirkülasyon pompası fiyata dahildir.
- ÜKY/DUOPEL-80 ve 100 modellerinde sirkülasyon pompası fiyata dahil değildir.
- Kazanlarımız CE Belgeli ve 2 yıl garantilidir.
- Fiyatlarımıza %20 KDV dahil değildir.
- Parsiyel alımlarda nakliye alıcıya aittir.
- Teslimattan önce kdv ve vergilerde oluşacak değişiklikler fiyata yansıtılacaktır.
- Ödemesi alınmayan siparişler için teslim tarihindeki fiyatlar geçerlidir.
- Ortalama vadeyi aşan ve karşılıksız çeklere aylık %3 vade farkı uygulanır.
- İhbarsız fiyat değiştirme hakkımız saklıdır.
- Mal alıcının rizikosunda taşınır, ancak yazılı olarak verilen talimat ile bedeli mukabil yol sigortası yapılır.
- ÜNMAK'ın teknik ölçüleri, ürün özellikleri, bilgileri ve şemaları haber vermeden değiştirme hakkı saklıdır.
- Ürün teknik bilgi ve şemalar örnek gösterilerek Ünmak sorumlu tutulamaz.
- Verilen bütün bilgiler Ünmak'ın izni olmadan kullanılamaz ve kopyalanamaz.



ÜKY/DUO Serisi OTOMATİK VE MANUEL YÜKLEMELİ KAT KALORİFERİ

| TİP | KAPASİTE | | FİYAT ₺ |
|-------------|----------|---------|---------|
| | Kw | Kcal/h | |
| ÜKY/DUO-25 | 29 | 25.000 | 60.295 |
| ÜKY/DUO-40 | 52 | 40.000 | 66.465 |
| ÜKY/DUO-60 | 70 | 60.000 | 75.345 |
| ÜKY/DUO-80 | 93 | 80.000 | 83.080 |
| ÜKY/DUO-100 | 116 | 100.000 | 91.095 |

MENÜ ►

- Tüm ÜKY/DUO modellerinde rediktörlü besleme sistemi ve kontrol paneli fiyata dahildir.
- ÜKY-DUO-25,40,60 modellerinde sirkülasyon pompası fiyata dahildir.
- ÜKY-DUO-80,100 modellerinde sirkülasyon pompası fiyata dahil değildir.
- Kazanlarımız CE Belgeli ve 2 yıl garantilidir.
- Fiyatlarımıza %20 KDV dahil değildir.
- Parsiyel alımlarda nakliye alıcıya aittir.
- Teslimattan önce kdv ve vergilerde oluşacak değişiklikler fiyatlara yansıtılacaktır.
- Ödemesi alınmayan siparişler için teslim tarihindeki fiyatlar geçerlidir.
- Ortalama vadeyi aşan ve karşılıksız çeklere aylık %3 vade farkı uygulanır.
- İhbarsız fiyat değiştirme hakkımız saklıdır.
- Mal alıcının rizikosunda taşınır, ancak yazılı olarak verilen talimat ile bedeli mukabil yol sigortası yapılır.
- Yayınlanacak yeni liste bu listeyi geçersiz kılar.
- ÜNMAK'ın teknik ölçüleri, ürün özellikleri, bilgileri ve şemaları haber vermeden değiştirme hakkı saklıdır.
- Ürün teknik bilgi ve şemalar örnek gösterilerek Ünmak sorumlu tutulamaz.
- Verilen bütün bilgiler Ünmak'ın izni olmadan kullanılamaz ve kopyalanamaz.



ÜKY/Y Serisi OTOMATİK YÜKLEMELİ KAT KALORİFERİ

| TİP | KAPASİTE | | FİYAT ₺ |
|-----------|----------|---------|---------|
| | Kw | Kcal/h | |
| ÜKY/Y 25 | 29 | 25.000 | 54.820 |
| ÜKY/Y 34 | 40 | 34.000 | 58.255 |
| ÜKY/Y 45 | 52 | 45.000 | 63.265 |
| ÜKY/Y 60 | 70 | 60.000 | 69.630 |
| ÜKY/Y 80 | 93 | 80.000 | 75.920 |
| ÜKY/Y 100 | 116 | 100.000 | 83.455 |

MENÜ ►

- Tüm ÜKY/Y modellerinde redüktörlü besleme sistemi ve kontrol paneli fiyata dahildir.
- ÜKY-Y 25,34,45,60 modellerinde sirkülasyon pompası fiyata dahildir.
- ÜKY-Y 80,100 modellerinde sirkülasyon pompası fiyata dahil değildir.
- Kazanlarımız CE Belgeli ve 2 yıl garantilidir.
- Fiyatlarımıza %20 KDV dahil değildir.
- Parsiyel alımlarda nakliye alıcıya aittir.
- Teslimattan önce kdv ve vergilerde oluşacak değişiklikler fiyatlara yansıtılacaktır.
- Ödemesi alınmayan siparişler için teslim tarihindeki fiyatlar geçerlidir.
- Ortalama vadeyi aşan ve karşılıksız çeklere aylık %3 vade farkı uygulanır.
- İhbarsız fiyat değiştirme hakkımız saklıdır.
- Mal alıcının rizikosunda taşınır, ancak yazılı olarak verilen talimat ile bedeli mukabil yol sigortası yapılır.
- Yayınlanacak yeni liste bu listeyi geçersiz kılar.

- ÜNMAK'ın teknik ölçüleri, ürün özellikleri, bilgileri ve şemaları haber vermeden değiştirme hakkı saklıdır.
- Ürün teknik bilgi ve şemalar örnek gösterilerek Ünmak sorumlu tutulamaz.
- Verilen bütün bilgiler Ünmak'ın izni olmadan kullanılamaz ve kopyalanamaz.



ÜKY/YKB Serisi OTOMATİK KÜL BOŞALTMALI KAT KALORİFERİ

| TİP | KAPASİTE | | FİYAT ₺ |
|-------------|----------|---------|---------|
| | Kw | Kcal/h | |
| ÜKY/YKB-25 | 29 | 25.000 | 64.930 |
| ÜKY/YKB-45 | 52 | 45.000 | 73.940 |
| ÜKY/YKB-60 | 70 | 60.000 | 78.300 |
| ÜKY/YKB-80 | 93 | 80.000 | 85.220 |
| ÜKY/YKB-100 | 116 | 100.000 | 94.450 |

MENÜ ►

- Tüm ÜKY/YKB modellerinde redüktörlü besleme sistemi ve kontrol paneli fiyata dahildir.
- ÜKY/YKB 25,34,45,60 modellerinde sirkülasyon pompası fiyata dahildir.
- ÜKY/YKB 80,100 modellerinde sirkülasyon pompası fiyata dahil değildir.
- Kazanlarımız CE Belgeli ve 2 yıl garantilidir.
- Fiyatlarımıza %20 KDV dahil değildir.
- Parsiyel alımlarda nakliye alıcıya aittir.
- Teslimattan önce kdv ve vergilerde oluşacak değişiklikler fiyatlara yansıtılacaktır.
- Ödemesi alınmayan siparişler için teslim tarihindeki fiyatlar geçerlidir.
- Ortalama vadeyi aşan ve karşılıksız çeklere aylık %3 vade farkı uygulanır.
- İhbarsız fiyat değiştirme hakkımız saklıdır.
- Mal alıcının rizikosunda taşınır, ancak yazılı olarak verilen talimat ile bedeli mukabil yol sigortası yapılır.
- Yayınlanacak yeni liste bu listeyi geçersiz kılar.

- ÜNMAK'ın teknik ölçüleri, ürün özellikleri, bilgileri ve şemaları haber vermeden değiştirme hakkı saklıdır.
- Ürün teknik bilgi ve şemalar örnek gösterilerek Ünmak sorumlu tutulamaz.
- Verilen bütün bilgiler Ünmak'ın izni olmadan kullanılamaz ve kopyalanamaz.

Sirküler: 2023/2
Tarih: 29.12.2023



ÜKY/Y-D2 Serisi OTOMATİK YÜKLEMELİ KÖMÜR YAKITLI KAT KALORİFERİ

| TİP | KAPASİTE | | FİYAT ₺ |
|--------------|----------|---------|---------|
| | Kw | Kcal/h | |
| ÜKY/Y-D2-25 | 29 | 25.000 | 54.820 |
| ÜKY/Y-D2-40 | 52 | 45.000 | 63.260 |
| ÜKY/Y-D2-60 | 70 | 60.000 | 69.630 |
| ÜKY/Y-D2-80 | 93 | 80.000 | 75.920 |
| ÜKY/Y-D2-100 | 116 | 100.000 | 83.460 |

MENÜ ►

- Tüm ÜKY/Y-D2 modellerinde redüktörlü besleme sistemi ve kontrol paneli fiyata dahildir.
- ÜKY/Y-D2 25,34,45,60 modellerinde sirkülasyon pompası fiyata dahildir.
- ÜKY/Y-D2 80,100 modellerinde sirkülasyon pompası fiyata dahil değildir.
- Kazanlarımız CE Belgeli ve 2 yıl garantilidir.
- Fiyatlarımıza %20 KDV dahil değildir.
- Parsiyel alımlarda nakliye alıcıya aittir.
- Teslimattan önce kdv ve vergilerde oluşacak değişiklikler fiyatlara yansıtılacaktır.
- Ödemesi alınmayan siparişler için teslim tarihindeki fiyatlar geçerlidir.
- Ortalama vadeyi aşan ve karşılıksız çeklere aylık %3 vade farkı uygulanır.
- İhbarsız fiyat değiştirme hakkımız saklıdır.
- Mal alıcının rizikosunda taşınır, ancak yazılı olarak verilen talimat ile bedeli mukabil yol sigortası yapılır.
- Yayınlanacak yeni liste bu listeyi geçersiz kılar.

- ÜNMAK'ın teknik ölçüleri, ürün özellikleri, bilgileri ve şemaları haber vermeden değiştirme hakkı saklıdır.
- Ürün teknik bilgi ve şemalar örnek gösterilerek Ünmak sorumlu tutulamaz.
- Verilen bütün bilgiler Ünmak'ın izni olmadan kullanılamaz ve kopyalanamaz.



ÜKY Serisi MANUEL YÜKLEMELİ KAT KALORİFERİ

| TİP | KAPASİTE | | FİYAT ₺ |
|---------|----------|---------|---------|
| | Kw | Kcal/h | |
| ÜKY-16 | 19 | 16.000 | 34.830 |
| ÜKY-25 | 29 | 25.000 | 39.790 |
| ÜKY-34 | 40 | 34.000 | 42.190 |
| ÜKY-45 | 52 | 45.000 | 48.350 |
| ÜKY-60 | 70 | 60.000 | 53.940 |
| ÜKY-80 | 93 | 80.000 | 61.810 |
| ÜKY-100 | 116 | 100.000 | 70.370 |

MENÜ ►

- Tüm ÜKY modellerinde kontrol paneli ve fan fiyata dahildir.
- ÜKY 16,25,34,45,60 modellerinde sirkülasyon pompası fiyata dahildir.
- ÜKY 80,100 modellerinde sirkülasyon pompası fiyata dahil değildir.
- Kazanlarımız CE Belgeli ve 2 yıl garantilidir.
- Fiyatlarımıza %20 KDV dahil değildir.
- Parsiyel alımlarda nakliye alıcıya aittir.
- Teslimattan önce kdv ve vergilerde oluşacak değişiklikler fiyatlara yansıtılacaktır.
- Ödemesi alınmayan siparişler için teslim tarihindeki fiyatlar geçerlidir.
- Ortalama vadeyi aşan ve karşılıksız çeklere aylık %3 vade farkı uygulanır.
- İhbarsız fiyat değiştirme hakkımız saklıdır.
- Mal alıcının rizikosunda taşınır, ancak yazılı olarak verilen talimat ile bedeli mukabil yol sigortası yapılır.
- Yayınlanacak yeni liste bu listeyi geçersiz kılar.
- ÜNMAK'ın teknik ölçüleri, ürün özellikleri, bilgileri ve şemaları haber vermeden değiştirme hakkı saklıdır.
- Ürün teknik bilgi ve şemalar örnek gösterilerek Ünmak sorumlu tutulamaz.
- Verilen bütün bilgiler Ünmak'ın izni olmadan kullanılamaz ve kopyalanamaz.



ÜKY/D2 Serisi MANUEL YÜKLEMELİ KAT KALORİFERİ

| TİP | KAPASİTE | | FİYAT ₺ |
|------------|----------|---------|---------|
| | Kw | Kcal/h | |
| ÜKY/D2-25 | 29 | 25.000 | 41.490 |
| ÜKY/D2-40 | 46 | 40.000 | 47.140 |
| ÜKY/D2-60 | 70 | 60.000 | 56.320 |
| ÜKY/D2-80 | 93 | 80.000 | 63.680 |
| ÜKY/D2-100 | 116 | 100.000 | 72.545 |

MENÜ ►

- Tüm ÜKY/D2 modellerinde kontrol paneli ve fan fiyata dahildir.
- ÜKY/D2 25,40,60 modellerinde sirkülasyon pompası fiyata dahildir.
- ÜKY/D2 80,100 modellerinde sirkülasyon pompası fiyata dahil değildir.
- Kazanlarımız CE Belgeli ve 2 yıl garantilidir.
- Fiyatlarımıza %20 KDV dahil değildir.
- Parsiyel alımlarda nakliye alıcıya aittir.
- Teslimattan önce kdv ve vergilerde oluşacak değişiklikler fiyatlara yansıtılacaktır.
- Ödemesi alınmayan siparişler için teslim tarihindeki fiyatlar geçerlidir.
- Ortalama vadeyi aşan ve karşılıksız çeklere aylık %3 vade farkı uygulanır.
- İhbarsız fiyat değiştirme hakkımız saklıdır.
- Mal alıcının rizikosunda taşınır, ancak yazılı olarak verilen talimat ile bedeli mukabil yol sigortası yapılır.
- Yayınlanacak yeni liste bu listeyi geçersiz kılar.
- ÜNMAK'ın teknik ölçüleri, ürün özellikleri, bilgileri ve şemaları haber vermeden değiştirme hakkı saklıdır.
- Ürün teknik bilgi ve şemalar örnek gösterilerek Ünmak sorumlu tutulamaz.
- Verilen bütün bilgiler Ünmak'ın izni olmadan kullanılamaz ve kopyalanamaz.

Sirküler: 2023/2
Tarih: 29.12.2023



ÜKY/3K Serisi MANUEL YÜKLEMELİ KAT KALORİFERİ

| TİP | KAPASİTE | | FİYAT ₺ |
|------------|----------|---------|---------|
| | Kw | Kcal/h | |
| ÜKY/3K-25 | 29 | 25.000 | 40.960 |
| ÜKY/3K-34 | 40 | 34.000 | 43.215 |
| ÜKY/3K-45 | 52 | 45.000 | 49.870 |
| ÜKY/3K-60 | 70 | 60.000 | 55.600 |
| ÜKY/3K-80 | 93 | 80.000 | 62.865 |
| ÜKY/3K-100 | 116 | 100.000 | 73.055 |

MENÜ ►

- Tüm ÜKY/3K modellerinde kontrol paneli ve fan fiyata dahildir.
- ÜKY/3K 25,34,45,60 modellerinde sirkülasyon pompası fiyata dahildir.
- ÜKY/3K 80,100 modellerinde sirkülasyon pompası fiyata dahil değildir.
- Kazanlarımız CE Belgeli ve 2 yıl garantilidir.
- Fiyatlarımıza %20 KDV dahil değildir.
- Parsiyel alımlarda nakliye alıcıya aittir.
- Teslimattan önce kdv ve vergilerde oluşacak değişiklikler fiyatlara yansıtılacaktır.
- Ödemesi alınmayan siparişler için teslim tarihindeki fiyatlar geçerlidir.
- Ortalama vadeyi aşan ve karşılıksız çeklere aylık %3 vade farkı uygulanır.
- İhbarsız fiyat değiştirme hakkımız saklıdır.
- Mal alıcının rizikosunda taşınır, ancak yazılı olarak verilen talimat ile bedeli mukabil yol sigortası yapılır.
- Yayınlanacak yeni liste bu listeyi geçersiz kılar.
- ÜNMAK'ın teknik ölçüleri, ürün özellikleri, bilgileri ve şemaları haber vermeden değiştirme hakkı saklıdır.
- Ürün teknik bilgi ve şemalar örnek gösterilerek Ünmak sorumlu tutulamaz.
- Verilen bütün bilgiler Ünmak'ın izni olmadan kullanılamaz ve kopyalanamaz.



ÜKY/D3 Serisi MANUEL YÜKLEMELİ KAT KALORİFERİ

| TİP | KAPASİTE | | FİYAT ₺ |
|------------|----------|---------|---------|
| | Kw | Kcal/h | |
| ÜKY/D3-25 | 29 | 25.000 | 42.720 |
| ÜKY/D3-40 | 46 | 40.000 | 48.700 |
| ÜKY/D3-60 | 70 | 60.000 | 57.960 |
| ÜKY/D3-80 | 93 | 80.000 | 65.890 |
| ÜKY/D3-100 | 116 | 100.000 | 77.570 |

MENÜ ►

- Tüm ÜKY/D3 modellerinde kontrol paneli ve fan fiyata dahildir.
- ÜKY/D3 25,40,60 modellerinde sirkülasyon pompası fiyata dahildir.
- ÜKY/D3 80,100 modellerinde sirkülasyon pompası fiyata dahil değildir.
- Kazanlarımız CE Belgeli ve 2 yıl garantilidir.
- Fiyatlarımıza %20 KDV dahil değildir.
- Parsiyel alımlarda nakliye alıcıya aittir.
- Teslimattan önce kdv ve vergilerde oluşacak değişiklikler fiyatlara yansıtılacaktır.
- Ödemesi alınmayan siparişler için teslim tarihindeki fiyatlar geçerlidir.
- Ortalama vadeyi aşan ve karşılıksız çeklere aylık %3 vade farkı uygulanır.
- İhbarsız fiyat değiştirme hakkımız saklıdır.
- Mal alıcının rizikosunda taşınır, ancak yazılı olarak verilen talimat ile bedeli mukabil yol sigortası yapılır.
- Yayınlanacak yeni liste bu listeyi geçersiz kılar.
- ÜNMAK'ın teknik ölçüleri, ürün özellikleri, bilgileri ve şemaları haber vermeden değiştirme hakkı saklıdır.
- Ürün teknik bilgi ve şemalar örnek gösterilerek Ünmak sorumlu tutulamaz.
- Verilen bütün bilgiler Ünmak'ın izni olmadan kullanılamaz ve kopyalanamaz.

Sirküler: 2023/2
Tarih: 29.12.2023



ÜKYP Serisi PRİZMATİK KALORİFER KAZANI

| TİP | KAPASİTE | | FİYAT ₺ |
|----------|----------|---------|---------|
| | Kw | Kcal/h | |
| ÜKYP-130 | 151 | 130.000 | 109.260 |
| ÜKYP-160 | 186 | 160.000 | 120.110 |
| ÜKYP-180 | 209 | 180.000 | 130.740 |
| ÜKYP-200 | 233 | 200.000 | 140.350 |
| ÜKYP-250 | 291 | 250.000 | 152.270 |
| ÜKYP-300 | 349 | 300.000 | 196.770 |
| ÜKYP-350 | 407 | 350.000 | 216.860 |
| ÜKYP-400 | 465 | 400.000 | 248.930 |
| ÜKYP-450 | 523 | 450.000 | 265.970 |
| ÜKYP-500 | 582 | 500.000 | 291.230 |
| ÜKYP-600 | 698 | 600.000 | 347.500 |

Verilen fiyatlar 3 bar basınç içindir.

[MENÜ ►](#)

- Tüm ÜKYP modellerinde kontrol paneli ve fan fiyata dahildir.
- Kazanlarımız CE Belgesi ve 2 yıl garantilidir.
- Fiyatlarımıza %20 KDV dahil değildir.
- Parsiyel alımlarda nakliye alıcıya aittir.
- Teslimattan önce kdv ve vergilerde oluşacak değişiklikler fiyatlara yansıtılacaktır.
- Ödemesi alınmayan siparişler için teslim tarihindeki fiyatlar geçerlidir.
- Ortalama vadeyi aşan ve karşılıksız çeklere aylık %3 vade farkı uygulanır.
- İhbarsız fiyat değiştirme hakkımız saklıdır.
- Mal alıcının rizikosunda taşınır, ancak yazılı olarak verilen talimat ile bedeli mukabil yol sigortası yapılır.
- Yayınlanacak yeni liste bu listeyi geçersiz kılar.
- ÜNMAK'ın teknik ölçüleri, ürün özellikleri, bilgileri ve şemaları haber vermeden değiştirme hakkı saklıdır.
- Ürün teknik bilgi ve şemalar örnek gösterilerek Ünmak sorumlu tutulamaz.
- Verilen bütün bilgiler Ünmak'ın izni olmadan kullanılamaz ve kopyalanamaz.

Sirküler: 2023/2
Tarih: 29.12.2023



ÜKYP/Y Serisi OTOMATİK YÜKLEMELİ PRİZMATİK KALORİFER KAZANI

| TİP | KAPASİTE | | FİYAT ₺ |
|------------|----------|---------|---------|
| | Kw | Kcal/h | |
| ÜKYP/Y-130 | 151 | 130.000 | 136.080 |
| ÜKYP/Y-160 | 186 | 160.000 | 145.170 |
| ÜKYP/Y-180 | 209 | 180.000 | 155.390 |
| ÜKYP/Y-200 | 233 | 200.000 | 166.720 |
| ÜKYP/Y-250 | 291 | 250.000 | 190.850 |
| ÜKYP/Y-300 | 349 | 300.000 | 213.120 |
| ÜKYP/Y-350 | 407 | 350.000 | 236.370 |
| ÜKYP/Y-400 | 465 | 400.000 | 267.230 |
| ÜKYP/Y-450 | 523 | 450.000 | 279.680 |
| ÜKYP/Y-500 | 582 | 500.000 | 304.030 |
| ÜKYP/Y-600 | 698 | 600.000 | 358.450 |

Verilen fiyatlar 3 bar basınç içindir.

MENÜ ►

- Tüm ÜKYP/Y modellerinde kontrol paneli ve fan fiyata dahildir.
- Kazanlarımız CE Belgeli ve 2 yıl garantilidir.
- Fiyatlarımıza %20 KDV dahil değildir.
- Parsiyel alımlarda nakliye alıcıya aittir.
- Teslimattan önce kdv ve vergilerde oluşacak değişiklikler fiyatlara yansıtılacaktır.
- Ödemesi alınmayan siparişler için teslim tarihindeki fiyatlar geçerlidir.
- Ortalama vadeyi aşan ve karşılıksız çeklere aylık %3 vade farkı uygulanır.
- İhbarsız fiyat değiştirme hakkımız saklıdır.
- Mal alıcının rizikosunda taşınır, ancak yazılı olarak verilen talimat ile bedeli mukabil yol sigortası yapılır.
- Yayınlanacak yeni liste bu listeyi geçersiz kılar.
- ÜNMAK'ın teknik ölçüleri, ürün özellikleri, bilgileri ve şemaları haber vermeden değiştirme hakkı saklıdır.
- Ürün teknik bilgi ve şemalar örnek gösterilerek Ünmak sorumlu tutulamaz.
- Verilen bütün bilgiler Ünmak'ın izni olmadan kullanılamaz ve kopyalanamaz.



ÜKYS/3G Serisi MERKEZİ SİSTEM KALORİFER KAZANI

| TİP | KAPASİTE | | FİYAT ₺ |
|-------------|----------|---------|---------|
| | Kw | Kcal/h | |
| ÜKYS/3G-120 | 140 | 120.000 | 152.470 |
| ÜKYS/3G-150 | 174 | 150.000 | 163.980 |
| ÜKYS/3G-180 | 209 | 180.000 | 185.920 |
| ÜKYS/3G-210 | 244 | 210.000 | 202.790 |
| ÜKYS/3G-240 | 279 | 240.000 | 230.030 |
| ÜKYS/3G-270 | 314 | 270.000 | 238.900 |
| ÜKYS/3G-300 | 349 | 300.000 | 276.590 |
| ÜKYS/3G-330 | 384 | 330.000 | 313.300 |
| ÜKYS/3G-360 | 419 | 360.000 | 326.820 |
| ÜKYS/3G-390 | 453 | 390.000 | 336.590 |
| ÜKYS/3G-420 | 488 | 420.000 | 371.070 |
| ÜKYS/3G-450 | 523 | 450.000 | 386.000 |

| TİP | KAPASİTE | | FİYAT ₺ |
|--------------|----------|-----------|---------|
| | Kw | Kcal/h | |
| ÜKYS/3G-480 | 558 | 480.000 | 395.780 |
| ÜKYS/3G-510 | 593 | 510.000 | 425.410 |
| ÜKYS/3G-540 | 628 | 540.000 | 443.070 |
| ÜKYS/3G-600 | 698 | 600.000 | 453.460 |
| ÜKYS/3G-660 | 767 | 660.000 | 481.420 |
| ÜKYS/3G-720 | 837 | 720.000 | 503.980 |
| ÜKYS/3G-780 | 907 | 780.000 | 521.660 |
| ÜKYS/3G-840 | 977 | 840.000 | 544.780 |
| ÜKYS/3G-900 | 1047 | 900.000 | 594.000 |
| ÜKYS/3G-1000 | 1163 | 1.000.000 | 655.260 |
| ÜKYS/3G-1100 | 1279 | 1.100.000 | 689.420 |
| ÜKYS/3G-1200 | 1395 | 1.200.000 | 730.830 |

Verilen fiyatlar 4 bar basınç içindir.

MENÜ ►

- Tüm ÜKYS/3G modellerinde kontrol paneli ve fan fiyata dahildir.
- Kazanlarımız CE Belgeli ve 2 yıl garantilidir.
- Fiyatlarımıza %20 KDV dahil değildir.
- Parsiyel alımlarda nakliye alıcıya aittir.
- Teslimattan önce kdv ve vergilerde oluşacak değişiklikler fiyatlara yansıtılacaktır.
- Ödemesi alınmayan siparişler için teslim tarihindeki fiyatlar geçerlidir.
- Ortalama vadeyi aşan ve karşılıksız çeklere aylık %3 vade farkı uygulanır.
- İhbarsız fiyat değiştirme hakkımız saklıdır.
- Mal alıcının rizikosunda taşınır, ancak yazılı olarak verilen talimat ile bedeli mukabil yol sigortası yapılır.
- Yayınlanacak yeni liste bu listeyi geçersiz kılar.
- ÜNMAK'ın teknik ölçüleri, ürün özellikleri, bilgileri ve şemaları haber vermeden değiştirme hakkı saklıdır.
- Ürün teknik bilgi ve şemalar örnek gösterilerek Ünmak sorumlu tutulamaz.
- Verilen bütün bilgiler Ünmak'ın izni olmadan kullanılamaz ve kopyalanamaz.



ÜKYS/3G-Y Serisi OTOMATİK YÜKLEMELİ MERKEZİ SİSTEM KALORİFER KAZANI

| TİP | KAPASİTE | | FİYAT ₺ |
|---------------|----------|---------|---------|
| | Kw | Kcal/h | |
| ÜKYS/3G-Y-120 | 140 | 120.000 | 179.060 |
| ÜKYS/3G-Y-150 | 174 | 150.000 | 189.120 |
| ÜKYS/3G-Y-180 | 209 | 180.000 | 211.540 |
| ÜKYS/3G-Y-210 | 244 | 210.000 | 228.330 |
| ÜKYS/3G-Y-240 | 279 | 240.000 | 251.380 |
| ÜKYS/3G-Y-270 | 314 | 270.000 | 259.910 |
| ÜKYS/3G-Y-300 | 349 | 300.000 | 292.580 |
| ÜKYS/3G-Y-330 | 384 | 330.000 | 334.505 |
| ÜKYS/3G-Y-360 | 419 | 360.000 | 345.490 |
| ÜKYS/3G-Y-390 | 454 | 390.000 | 357.650 |
| ÜKYS/3G-Y-420 | 488 | 420.000 | 391.570 |
| ÜKYS/3G-Y-450 | 523 | 450.000 | 410.000 |

| TİP | KAPASİTE | | FİYAT ₺ |
|----------------|----------|-----------|---------|
| | Kw | Kcal/h | |
| ÜKYS/3G-Y-480 | 558 | 480.000 | 419.860 |
| ÜKYS/3G-Y-510 | 593 | 510.000 | 442.530 |
| ÜKYS/3G-Y-540 | 628 | 540.000 | 460.140 |
| ÜKYS/3G-Y-600 | 698 | 600.000 | 468.510 |
| ÜKYS/3G-Y-660 | 767 | 660.000 | 500.870 |
| ÜKYS/3G-Y-720 | 837 | 720.000 | 523.230 |
| ÜKYS/3G-Y-780 | 907 | 780.000 | 536.460 |
| ÜKYS/3G-Y-840 | 977 | 840.000 | 565.095 |
| ÜKYS/3G-Y-900 | 1047 | 900.000 | 619.260 |
| ÜKYS/3G-Y-1000 | 1163 | 1.000.000 | 670.240 |
| ÜKYS/3G-Y-1100 | 1279 | 1.100.000 | 704.020 |
| ÜKYS/3G-Y-1200 | 1395 | 1.200.000 | 745.360 |

Verilen fiyatlar 4 bar basınç içindir.

MENÜ ▶

- Tüm ÜKYS/3G-Y modellerinde kontrol paneli ve fan fiyata dahildir.
- Kazanlarımız CE Belgeli ve 2 yıl garantilidir.
- Fiyatlarımıza %20 KDV dahil değildir.
- Parsiyel alımlarda nakliye alıcıya aittir.
- Teslimattan önce kdv ve vergilerde oluşacak değişiklikler fiyatlara yansıtılacaktır.
- Ödemesi alınmayan siparişler için teslim tarihindeki fiyatlar geçerlidir.
- Ortalama vadeyi aşan ve karşılıksız çeklere aylık %3 vade farkı uygulanır.
- İhbarsız fiyat değiştirme hakkımız saklıdır.
- Mal alıcının rizikosunda taşınır, ancak yazılı olarak verilen talimat ile bedeli mukabil yol sigortası yapılır.
- Yayınlanacak yeni liste bu listeyi geçersiz kılar.
- ÜNMAK'ın teknik ölçüleri, ürün özellikleri, bilgileri ve şemaları haber vermeden değiştirme hakkı saklıdır.
- Ürün teknik bilgi ve şemalar örnek gösterilerek Ünmak sorumlu tutulamaz.
- Verilen bütün bilgiler Ünmak'ın izni olmadan kullanılamaz ve kopyalanamaz.

Sirküler: 2023/2

Tarih: 29.12.2023



ÜKYS Serisi MERKEZİ SİSTEM KALORİFER KAZANI

| TİP | KAPASİTE | | FİYAT ₺ |
|----------|----------|---------|---------|
| | Kw | Kcal/h | |
| ÜKYS-200 | 233 | 200.000 | 192.660 |
| ÜKYS-225 | 262 | 225.000 | 203.170 |
| ÜKYS-250 | 291 | 250.000 | 218.060 |
| ÜKYS-300 | 349 | 300.000 | 256.100 |
| ÜKYS-350 | 407 | 350.000 | 290.670 |
| ÜKYS-400 | 465 | 400.000 | 331.660 |
| ÜKYS-450 | 523 | 450.000 | 351.790 |
| ÜKYS-500 | 581 | 500.000 | 393.780 |
| ÜKYS-600 | 698 | 600.000 | 438.660 |
| ÜKYS-700 | 814 | 700.000 | 487.580 |
| ÜKYS-800 | 930 | 800.000 | 523.070 |

MENÜ ►

- Tüm ÜKYS modellerinde kontrol paneli ve fan fiyata dahildir.
- Kazanlarımız CE Belgeli ve 2 yıl garantilidir.
- Fiyatlarımıza %20 KDV dahil değildir.
- Parsiyel alımlarda nakliye alıcıya aittir.
- Teslimattan önce kdv ve vergilerde oluşacak değişiklikler fiyatlara yansıtılacaktır.
- Ödemesi alınmayan siparişler için teslim tarihindeki fiyatlar geçerlidir.
- Ortalama vadeyi aşan ve karşılıksız çeklere aylık %3 vade farkı uygulanır.
- İhbarsız fiyat değiştirme hakkımız saklıdır.
- Mal alıcının rizikosunda taşınır, ancak yazılı olarak verilen talimat ile bedeli mukabil yol sigortası yapılır.
- Yayınlanacak yeni liste bu listeyi geçersiz kılar.

·ÜNMAK'ın teknik ölçüleri, ürün özellikleri, bilgileri ve şemaları haber vermeden değiştirme hakkı saklıdır.

·Ürün teknik bilgi ve şemalar örnek gösterilerek Ünmak sorumlu tutulamaz.

·Verilen bütün bilgiler Ünmak'ın izni olmadan kullanılamaz ve kopyalanamaz.



ÜKYS/Y Serisi OTOMATİK YÜKLEMELİ MERKEZİ SİSTEM KALORİFER KAZANI

| TİP | KAPASİTE | | FİYAT ₺ |
|------------|----------|---------|---------|
| | Kw | Kcal/h | |
| ÜKYS/Y-200 | 233 | 200.000 | 225.680 |
| ÜKYS/Y-225 | 262 | 225.000 | 236.660 |
| ÜKYS/Y-250 | 291 | 250.000 | 251.040 |
| ÜKYS/Y-300 | 349 | 300.000 | 288.750 |
| ÜKYS/Y-350 | 407 | 350.000 | 323.390 |
| ÜKYS/Y-400 | 465 | 400.000 | 370.960 |
| ÜKYS/Y-450 | 523 | 450.000 | 384.900 |
| ÜKYS/Y-500 | 582 | 500.000 | 426.540 |
| ÜKYS/Y-600 | 698 | 600.000 | 473.700 |
| ÜKYS/Y-700 | 814 | 700.000 | 522.610 |
| ÜKYS/Y-800 | 930 | 800.000 | 555.920 |

MENÜ ►

- Tüm ÜKYS/Y modellerinde kontrol paneli ve fan fiyata dahildir.
- Kazanlarımız CE Belgesi ve 2 yıl garantilidir.
- Fiyatlarımıza %20 KDV dahil değildir.
- Parsiyel alımlarda nakliye alıcıya aittir.
- Teslimattan önce kdv ve vergilerde oluşacak değişiklikler fiyatlara yansıtılacaktır.
- Ödemesi alınmayan siparişler için teslim tarihindeki fiyatlar geçerlidir.
- Ortalama vadeyi aşan ve karşılıksız çeklere aylık %3 vade farkı uygulanır.
- İhbarsız fiyat değiştirme hakkımız saklıdır.
- Mal alıcının rizikosunda taşınır, ancak yazılı olarak verilen talimat ile bedeli mukabil yol sigortası yapılır.
- Yayınlanacak yeni liste bu listeyi geçersiz kılar.

·ÜNMAK'ın teknik ölçüleri, ürün özellikleri, bilgileri ve şemaları haber vermeden değiştirme hakkı saklıdır.

·Ürün teknik bilgi ve şemalar örnek gösterilerek Ünmak sorumlu tutulamaz.

·Verilen bütün bilgiler Ünmak'ın izni olmadan kullanılamaz ve kopyalanamaz.



ÜGS Serisi GAZ VE SIVI YAKITLI MERKEZİ SİSTEM KALORİFER KAZANI

| TİP | KAPASİTE | | İŞLETME BASINCI | | | |
|----------|----------|-----------|-------------------|-------------------|-------------------|-------------------|
| | Kw | Kcal/h | 4 ATÜ | 5 ATÜ | 6 ATÜ | 8 ATÜ |
| ÜGS-60 | 70 | 60.000 | FİYAT ₺ 40.590 | FİYAT ₺ 42.660 | FİYAT ₺ 44.840 | FİYAT ₺ 47.100 |
| ÜGS-80 | 93 | 80.000 | 45.330 | 47.620 | 49.970 | 52.540 |
| ÜGS-100 | 116 | 100.000 | 48.870 | 51.370 | 53.920 | 56.700 |
| ÜGS-125 | 145 | 125.000 | 55.705 | 58.445 | 61.440 | 64.490 |
| ÜGS-150 | 174 | 150.000 | 60.840 | 63.880 | 67.160 | 70.520 |
| ÜGS-175 | 203 | 175.000 | 64.140 | 67.370 | 70.720 | 74.270 |
| ÜGS-200 | 233 | 200.000 | 74.230 | 78.030 | 81.950 | 86.110 |
| ÜGS-250 | 290 | 250.000 | 81.995 | 86.110 | 90.450 | 94.980 |
| ÜGS-300 | 349 | 300.000 | 97.350 | 102.310 | 107.420 | 112.860 |
| ÜGS-350 | 407 | 350.000 | 109.600 | 115.190 | 120.940 | 126.960 |
| ÜGS-400 | 465 | 400.000 | 118.870 | 124.830 | 131.040 | 137.640 |
| ÜGS-450 | 523 | 450.000 | 135.350 | 142.165 | 149.300 | 156.790 |
| ÜGS-500 | 581 | 500.000 | 148.310 | 155.840 | 163.600 | 171.800 |
| ÜGS-600 | 698 | 600.000 | 165.590 | 173.870 | 182.580 | 191.725 |
| ÜGS-700 | 814 | 700.000 | 201.150 | 211.220 | 221.790 | 232.850 |
| ÜGS-800 | 930 | 800.000 | 228.560 | 240.030 | 252.070 | 264.750 |
| ÜGS-900 | 1047 | 900.000 | 246.420 | 258.800 | 271.740 | 285.260 |
| ÜGS-1000 | 1163 | 1.000.000 | 262.010 | 275.190 | 289.010 | 303.525 |
| ÜGS-1100 | 1279 | 1.100.000 | 270.140 | 283.680 | 297.920 | 312.840 |
| ÜGS-1250 | 1395 | 1.250.000 | 305.210 | 320.520 | 336.590 | 353.490 |
| ÜGS-1350 | 1570 | 1.350.000 | 339.540 | 356.580 | 374.460 | 393.150 |
| ÜGS-1500 | 1744 | 1.500.000 | 361.880 | 379.960 | 398.910 | 418.860 |
| ÜGS-1600 | 1860 | 1.600.000 | 379.590 | 398.500 | 418.470 | 439.390 |
| ÜGS-1750 | 2035 | 1.750.000 | 398.115 | 418.040 | 439.000 | 460.980 |
| ÜGS-2000 | 2326 | 2.000.000 | 432.100 | 453.710 | 476.400 | 500.230 |
| ÜGS-2500 | 2906 | 2.500.000 | 562.670 | 590.830 | 620.400 | 651.480 |
| ÜGS-3000 | 3488 | 3.000.000 | 664.390 | 703.730 | 732.650 | 769.250 |

| | |
|---|-------|
| STANDART KAZAN KONTROL PANOSU TEK KADEME | 4.700 |
| STANDART KAZAN KONTROL PANOSU ÇİFT KADEME | 5.380 |

MENÜ ►

- Kontrol paneli ve brülör fiyata dahil değildir.
- Kazanlarımız TSE,CE Belgeli ve 2 yıl garantilidir.
- Fiyatlarımıza %20 KDV dahil değildir.
- Parsiyel alımlarda nakliye alıcıya aittir.
- Teslimattan önce kdv ve vergilerde oluşacak değişiklikler fiyatlara yansıtılacaktır.
- Ödemesi alınmayan siparişler için teslim tarihindeki fiyatlar geçerlidir.
- Ortalama vadeyi aşan ve karşılıksız çeklere aylık %3 vade farkı uygulanır.
- İhbarsız fiyat değiştirme hakkımız saklıdır.
- Mal alıcının rizikosunda taşınır, ancak yazılı olarak verilen talimat ile bedeli mukabil yol sigortası yapılır.
- Yayınlanacak yeni liste bu listeyi geçersiz kılar.
- ÜNMAK'ın teknik ölçüleri, ürün özellikleri, bilgileri ve şemaları haber vermeden değiştirme hakkı saklıdır.
- Ürün teknik bilgi ve şemalar örnek gösterilerek Ünmak sorumlu tutulamaz.
- Verilen bütün bilgiler Ünmak'ın izni olmadan kullanılamaz ve kopyalanamaz.



ÜGS/3G Serisi GAZ VE SIVI YAKITLI MERKEZİ SİSTEM KALORİFER KAZANI

| TİP | KAPASİTE | | 4 ATÜ FİYAT ₺ | 5 ATÜ FİYAT ₺ | 6 ATÜ FİYAT ₺ | 8 ATÜ FİYAT ₺ |
|-------------|----------|-----------|------------------|------------------|------------------|------------------|
| | Kw | Kcal/h | | | | |
| ÜGS/3G-80 | 93 | 80.000 | 46.970 | 49.280 | 51.760 | 54.390 |
| ÜGS/3G-100 | 116 | 100.000 | 58.140 | 61.030 | 64.140 | 67.330 |
| ÜGS/3G-125 | 145 | 125.000 | 61.850 | 64.915 | 68.190 | 71.690 |
| ÜGS/3G-150 | 174 | 150.000 | 66.340 | 69.750 | 73.200 | 76.900 |
| ÜGS/3G-200 | 203 | 200.000 | 75.700 | 79.490 | 83.440 | 87.600 |
| ÜGS/3G-250 | 290 | 250.000 | 85.400 | 89.610 | 94.070 | 98.770 |
| ÜGS/3G-300 | 349 | 300.000 | 104.620 | 109.816 | 115.300 | 121.140 |
| ÜGS/3G-350 | 407 | 350.000 | 113.220 | 118.920 | 124.890 | 131.165 |
| ÜGS/3G-400 | 465 | 400.000 | 129.440 | 135.890 | 142.730 | 149.890 |
| ÜGS/3G-500 | 581 | 500.000 | 148.680 | 156.095 | 163.900 | 172.100 |
| ÜGS/3G-600 | 698 | 600.000 | 174.260 | 187.670 | 192.110 | 201.775 |
| ÜGS/3G-700 | 814 | 700.000 | 205.630 | 215.965 | 226.790 | 238.160 |
| ÜGS/3G-800 | 930 | 800.000 | 236.260 | 248.010 | 260.480 | 273.500 |
| ÜGS/3G-900 | 1047 | 900.000 | 252.760 | 265.440 | 278.770 | 292.740 |
| ÜGS/3G-1000 | 1163 | 1.000.000 | 273.890 | 287.650 | 301.970 | 317.110 |
| ÜGS/3G-1100 | 1279 | 1.100.000 | 330.090 | 346.660 | 364.020 | 382.285 |
| ÜGS/3G-1250 | 1395 | 1.250.000 | 364.385 | 382.670 | 401.760 | 421.880 |
| ÜGS/3G-1350 | 1570 | 1.350.000 | 382.090 | 401.240 | 421.300 | 442.410 |
| ÜGS/3G-1500 | 1744 | 1.500.000 | 430.010 | 451.530 | 474.110 | 497.920 |
| ÜGS/3G-1600 | 1860 | 1.600.000 | 453.220 | 475.860 | 499.735 | 524.710 |
| ÜGS/3G-1750 | 2035 | 1.750.000 | 468.420 | 491.885 | 516.510 | 542.440 |
| ÜGS/3G-2000 | 2326 | 2.000.000 | 524.670 | 550.930 | 578.450 | 607.390 |
| ÜGS/3G-2500 | 2906 | 2.500.000 | 692.800 | 727.450 | 763.880 | 802.140 |
| ÜGS/3G-3000 | 3488 | 3.000.000 | 789.460 | 828.990 | 870.420 | 914.070 |

| | |
|---|-------|
| STANDART KAZAN KONTROL PANOSU TEK KADEME | 4.700 |
| STANDART KAZAN KONTROL PANOSU ÇİFT KADEME | 5.380 |

MENÜ ►

- Kontrol paneli ve brülör fiyata dahil değildir.
- Kazanlarımız TSE,CE Belgeli ve 2 yıl garantilidir.
- Fiyatlarımıza %20 KDV dahil değildir.
- Parsiyel alımlarda nakliye alıcıya aittir.
- Teslimattan önce kdv ve vergilerde oluşacak değişiklikler fiyatlara yansıtılacaktır.
- Ödemesi alınmayan siparişler için teslim tarihindeki fiyatlar geçerlidir.
- Ortalama vadeyi aşan ve karşılıksız çeklere aylık %3 vade farkı uygulanır.
- İhbarsız fiyat değiştirme hakkımız saklıdır.
- Mal alıcının rizikosunda taşınır, ancak yazılı olarak verilen talimat ile bedeli mukabil yol sigortası yapılır.
- Yayınlanacak yeni liste bu listeyi geçersiz kılar.
- ÜNMAK'ın teknik ölçüleri, ürün özellikleri, bilgileri ve şemaları haber vermeden değiştirme hakkı saklıdır.
- Ürün teknik bilgi ve şemalar örnek gösterilerek Ünmak sorumlu tutulamaz.
- Verilen bütün bilgiler Ünmak'ın izni olmadan kullanılamaz ve kopyalanamaz.

Sirküler: 2023/2
Tarih: 29.12.2023

AÇIK GENLEŞME DEPOSU

| TİP | KAPASİTE | FİYAT ₺ |
|----------|----------|---------|
| ÜAG-50 | 50 | 4.775 |
| ÜAG-90 | 90 | 5.790 |
| ÜAG-110 | 110 | 6.615 |
| ÜAG-210 | 210 | 9.460 |
| ÜAG-300 | 300 | 12.740 |
| ÜAG-500 | 500 | 20.075 |
| ÜAG-750 | 750 | 25.340 |
| ÜAG-1000 | 1000 | 30.240 |



KAPALI GENLEŞME DEPOSU

| TİP | KAPASİTE | FİYAT ₺ |
|----------|----------|---------|
| ÜKG-50 | 50 | 2.570 |
| ÜKG-80 | 80 | 4.150 |
| ÜKG-100 | 100 | 4.890 |
| ÜKG-150 | 150 | 6.900 |
| ÜKG-200 | 200 | 9.110 |
| ÜKG-300 | 300 | 11.310 |
| ÜKG-500 | 500 | 16.920 |
| ÜKG-750 | 750 | 23.850 |
| ÜKG-1000 | 1000 | 34.720 |



MENÜ ►

- Fiyatlarımıza %20 KDV dahil değildir.
- Parsiyel alımlarda nakliye alıcıya aittir.
- Ortalama vadeyi geçen ödemelere %3 gecikme zammı uygulanır.
- Yayınlanacak yeni liste bu listeyi geçersiz kılar.
- ÜNMAK'ın teknik ölçüleri, ürün özellikleri, bilgileri ve şemaları haber vermeden değiştirme hakkı saklıdır.
- Ürün teknik bilgi ve şemalar örnek gösterilerek Ünmak sorumlu tutulamaz.
- Verilen bütün bilgiler Ünmak'ın izni olmadan kullanılamaz ve kopyalanamaz.

Sirküler: 2023/2
Tarih: 29.12.2023

TERMO BOYLER

| TİP | KAPASİTE | FİYAT ₺ |
|--------|----------|---------|
| ÜTB 80 | 80 lt | 10.810 |



ANİ SU ISITICI

| TİP | KAPASİTE | FİYAT ₺ |
|-------------|----------|---------|
| ÜASI/25-45 | 16.000 | 5.660 |
| ÜASI/60-100 | 24.000 | 7.710 |



MENÜ ►

- Fiyatlarımıza %20 KDV dahil değildir.
- Parsiyel alımlarda nakliye alıcıya aittir.
- Termoboyler ısıtıcı, poliüretan izolelidir.
- Ani su ısıtıcısı, bakır boru serpantinlidir.
- Teslimattan önce kdv ve vergilerde oluşacak değişiklikler fiyatlara yansıtılacaktır.
- Ödemesi alınmayan siparişler için teslim tarihindeki fiyatlar geçerlidir.
- Ortalama vadeyi aşan ve karşılıksız çeklere aylık %3 vade farkı uygulanır.
- İhbarsız fiyat değiştirme hakkımız saklıdır.
- Mal alıcının rizikosunda taşınır, ancak yazılı olarak verilen talimat ile bedeli mukabil yol sigortası yapılır.
- Yayınlanacak yeni liste bu listeyi geçersiz kılar.
- ÜNMAK'ın teknik ölçüleri, ürün özellikleri, bilgileri ve şemaları haber vermeden değiştirme hakkı saklıdır.
- Ürün teknik bilgi ve şemalar örnek gösterilerek Ünmak sorumlu tutulamaz.

Sirküler: 2024/1
Tarih: 1.4.2024

TEK SERPANTİNLİ EMAYE BOYLER

| TİP | KAPASİTE | İZOLASYON+KILIF | FİYAT ₺ |
|------------|----------|--------------------|---------|
| ÜEB/T-100 | 100 lt | POLİÜRETAN+VİNLEKS | 12.910 |
| ÜEB/T-160 | 160 lt | POLİÜRETAN+VİNLEKS | 16.125 |
| ÜEB/T-200 | 200 lt | POLİÜRETAN+VİNLEKS | 17.860 |
| ÜEB/T-300 | 300 lt | POLİÜRETAN+VİNLEKS | 22.125 |
| ÜEB/T-500 | 500 lt | POLİÜRETAN+VİNLEKS | 29.560 |
| ÜEB/T-800 | 800 lt | POLİÜRETAN+VİNLEKS | 43.540 |
| ÜEB/T-1000 | 1000 lt | POLİÜRETAN+VİNLEKS | 49.010 |
| ÜEB/T-1500 | 1500 lt | POLİÜRETAN+VİNLEKS | 70.750 |
| ÜEB/T-2000 | 2000 lt | POLİÜRETAN+VİNLEKS | 84.830 |
| ÜEB/T-2500 | 2500 lt | POLİÜRETAN+VİNLEKS | 95.390 |
| ÜEB/T-3000 | 3000 lt | POLİÜRETAN+VİNLEKS | 119.075 |
| ÜEB/T-4000 | 4000 lt | SÜNGER+VİNLEKS | 140.080 |
| ÜEB/T-5000 | 5000 lt | SÜNGER+VİNLEKS | 162.270 |



ÇİFT SERPANTİNLİ EMAYE BOYLER

| TİP | KAPASİTE | İZOLASYON+KILIF | FİYAT ₺ |
|------------|----------|--------------------|---------|
| ÜEB/Ç-160 | 160 lt | POLİÜRETAN+VİNLEKS | 16.560 |
| ÜEB/Ç-200 | 200 lt | POLİÜRETAN+VİNLEKS | 18.730 |
| ÜEB/Ç-300 | 300 lt | POLİÜRETAN+VİNLEKS | 25.830 |
| ÜEB/Ç-500 | 500 lt | POLİÜRETAN+VİNLEKS | 36.000 |
| ÜEB/Ç-800 | 800 lt | POLİÜRETAN+VİNLEKS | 48.130 |
| ÜEB/Ç-1000 | 1000 lt | POLİÜRETAN+VİNLEKS | 57.470 |
| ÜEB/Ç-1500 | 1500 lt | POLİÜRETAN+VİNLEKS | 77.410 |
| ÜEB/Ç-2000 | 2000 lt | POLİÜRETAN+VİNLEKS | 90.230 |
| ÜEB/Ç-2500 | 2500 lt | POLİÜRETAN+VİNLEKS | 108.900 |
| ÜEB/Ç-3000 | 3000 lt | POLİÜRETAN+VİNLEKS | 126.870 |
| ÜEB/Ç-4000 | 4000 lt | SÜNGER+VİNLEKS | 151.730 |
| ÜEB/Ç-5000 | 5000 lt | SÜNGER+VİNLEKS | 176.920 |



[MENÜ ►](#)

- Termometre ve anot fiyatlara dahildir.
- Fiyatlarımıza %20 KDV dahil değildir.
- Ünmak boylerler, emaye kaplı ve poliüretan izolasyonludur.
- Dik tip boylerlerimizde ısıtıcı mevcut değildir, opsiyonel olarak ilave edilebilir.
- Parsiyel alımlarda nakliye alıcıya aittir.
- Teslimattan önce kdv ve vergilerde oluşacak değişiklikler fiyatlara yansıtılacaktır.
- Ödemesi alınmayan siparişler için teslim tarihindeki fiyatlar geçerlidir.
- Ortalama vadeyi aşan ve karşılıksız çeklere aylık %3 vade farkı uygulanır.
- İhbarsız fiyat değiştirme hakkımız saklıdır.
- Mal alıcının rizikosunda taşınır, ancak yazılı olarak verilen talimat ile bedeli mukabil yol sigortası yapılır.
- Yayınlanacak yeni liste bu listeyi geçersiz kılar.
- ÜNMAK'ın teknik ölçüleri, ürün özellikleri, bilgileri ve şemaları haber vermeden değiştirme hakkı saklıdır.
- Ürün teknik bilgi ve şemalar örnek gösterilerek Ünmak sorumlu tutulamaz.
- Verilen bütün bilgiler Ünmak'ın izni olmadan kullanılamaz ve kopyalanamaz.

Sirküler: 2024/1
Tarih: 1.4.2024



ISI POMPASI BOYLERİ

| KOD | KAPASİTE / LT | ÇALIŞMA BASINCI | İZOLASYON+KILIF | FİYAT ₺ |
|------------|---------------|-----------------|--------------------|---------|
| ÜEB/HP-200 | 200 lt | 10 atü | POLİÜRETAN+VİNLEKS | 23.070 |
| ÜEB/HP-300 | 300 lt | 10 atü | POLİÜRETAN+VİNLEKS | 28.750 |
| ÜEB/HP-400 | 400 lt | 10 atü | POLİÜRETAN+VİNLEKS | 35.600 |
| ÜEB/HP-500 | 500 lt | 10 atü | POLİÜRETAN+VİNLEKS | 41.365 |

MENÜ ►

- Isı pompası boylerleri, tek serpantinli olup yüksek ısıtma gücüne sahiptir.
- Termometre ve anot fiyatlara dahildir.
- Fiyatlarımıza %20 KDV dahil değildir.
- Ünmak boylerler, emaye kaplı ve poliüretan izolasyonludur.
- Dik tip boylerlerimizde ısıtıcı mevcut değildir, opsiyonel olarak ilave edilebilir.
- Parsiyel alımlarda nakliye alıcıya aittir.
- Teslimattan önce kdv ve vergilerde oluşacak değişiklikler fiyatlara yansıtılacaktır.
- Ödemesi alınmayan siparişler için teslim tarihindeki fiyatlar geçerlidir.
- Ortalama vadeyi aşan ve karşılıksız çeklere aylık %3 vade farkı uygulanır.
- İhbarsız fiyat değiştirme hakkımız saklıdır.
- Mal alıcının rizikosunda taşınır, ancak yazılı olarak verilen talimat ile bedeli mukabil yol sigortası yapılır.
- Yayınlanacak yeni liste bu listeyi geçersiz kılar.
- ÜNMAK'ın teknik ölçüleri, ürün özellikleri, bilgileri ve şemaları haber vermeden değiştirme hakkı saklıdır.
- Ürün teknik bilgi ve şemalar örnek gösterilerek Ünmak sorumlu tutulamaz.
- Verilen bütün bilgiler Ünmak'ın izni olmadan kullanılamaz ve kopyalanamaz.



AKÜMÜLASYON TANKI

| KOD | KAPASİTE / LT | ÇALIŞMA BASINCI | İZOLASYON+KILIF | FİYAT ₺ |
|----------|---------------|-----------------|--------------------|---------|
| ÜAT-100 | 100 lt | 10 atü | POLİÜRETAN+VİNLEKS | 11.740 |
| ÜAT-160 | 160 lt | 10 atü | POLİÜRETAN+VİNLEKS | 14.330 |
| ÜAT-200 | 200 lt | 10 atü | POLİÜRETAN+VİNLEKS | 15.490 |
| ÜAT-300 | 300 lt | 10 atü | POLİÜRETAN+VİNLEKS | 19.280 |
| ÜAT-500 | 500 lt | 10 atü | POLİÜRETAN+VİNLEKS | 26.210 |
| ÜAT-800 | 800 lt | 10 atü | POLİÜRETAN+VİNLEKS | 36.740 |
| ÜAT-1000 | 1000 lt | 10 atü | POLİÜRETAN+VİNLEKS | 43.725 |
| ÜAT-1500 | 1500 lt | 10 atü | POLİÜRETAN+VİNLEKS | 62.940 |
| ÜAT-2000 | 2000 lt | 10 atü | POLİÜRETAN+VİNLEKS | 72.490 |
| ÜAT-2500 | 2500 lt | 10 atü | POLİÜRETAN+VİNLEKS | 87.685 |
| ÜAT-3000 | 3000 lt | 10 atü | POLİÜRETAN+VİNLEKS | 107.820 |
| ÜAT-4000 | 4000 lt | 10 atü | SÜNGER+VİNLEKS | 126.500 |
| ÜAT-5000 | 5000 lt | 10 atü | SÜNGER+VİNLEKS | 144.520 |

MENÜ ►

- Termometre ve anot fiyatlara dahildir.
- Fiyatlarımıza %20 KDV dahil değildir.
- Parsiyel alımlarda nakliye alıcıya aittir.
- Teslimattan önce kdv ve vergilerde oluşacak değişiklikler fiyatlara yansıtılacaktır.
- Ödemesi alınmayan siparişler için teslim tarihindeki fiyatlar geçerlidir.
- Ortalama vadeyi aşan ve karşılıksız çeklere aylık %3 vade farkı uygulanır.
- İhbarsız fiyat değiştirme hakkımız saklıdır.
- Mal alıcının rizikosunda taşınır, ancak yazılı olarak verilen talimat ile bedeli mukabil yol sigortası yapılır.
- Yayınlanacak yeni liste bu listeyi geçersiz kılar.
- ÜNMAK'ın teknik ölçüleri, ürün özellikleri, bilgileri ve şemaları haber vermeden değiştirme hakkı saklıdır.
- Ürün teknik bilgi ve şemalar örnek gösterilerek Ünmak sorumlu tutulamaz.
- Verilen bütün bilgiler Ünmak'ın izni olmadan kullanılamaz ve kopyalanamaz.



ELEKTRİKLİ BOYLER

| KOD | KAPASİTE / LT | ÇALIŞMA BASINCI | İZOLASYON+KILIF | FİYAT ₺ |
|------------|-----------------|-----------------|--------------------|---------|
| ÜEB/E-100 | 100 lt (4 kw) | 10 atü | POLİÜRETAN+VİNLEKS | 23.110 |
| ÜEB/E-160 | 160 lt (4 kw) | 10 atü | POLİÜRETAN+VİNLEKS | 25.590 |
| ÜEB/E-200 | 200 lt (7,5 kw) | 10 atü | POLİÜRETAN+VİNLEKS | 27.750 |
| ÜEB/E-300 | 300 lt (12 kw) | 10 atü | POLİÜRETAN+VİNLEKS | 33.040 |
| ÜEB/E-500 | 500 lt (20 kw) | 10 atü | POLİÜRETAN+VİNLEKS | 51.460 |
| ÜEB/E-800 | 800 lt (24 kw) | 10 atü | POLİÜRETAN+VİNLEKS | 62.330 |
| ÜEB/E-1000 | 1000 lt (30 kw) | 10 atü | POLİÜRETAN+VİNLEKS | 75.430 |
| ÜEB/E-1500 | 1500 lt (36 kw) | 10 atü | POLİÜRETAN+VİNLEKS | 99.580 |
| ÜEB/E-2000 | 2000 lt (45 kw) | 10 atü | POLİÜRETAN+VİNLEKS | 112.610 |

ELEKTRİK TAKVİYESİ İÇİN REZİSTANS + PANO

| TİP | REZİSTANS ADEDİ REZİSTANS GÜCÜ | TOPLAM REZİSTANS GÜCÜ | FAZ SAYISI | FİYAT ₺ |
|-----------|-----------------------------------|--------------------------|------------|---------|
| ÜRP/1X4 | 1 x 4 Kw | 4 Kw | 3 | 11.480 |
| ÜRP/1X7,5 | 1 x 7,5 Kw | 7,5 Kw | 3 | 12.510 |
| ÜRP/1X10 | 1 x 10 Kw | 10 Kw | 3 | 13.780 |
| ÜRP/1X12 | 1 x 12 Kw | 12 Kw | 3 | 14.030 |
| ÜRP/1X15 | 1 x 15 Kw | 15 Kw | 3 | 16.540 |
| ÜRP/2X4 | 2 x 4 Kw | 8 Kw | 3 | 17.240 |
| ÜRP/2X7,5 | 2 x 7,5 Kw | 15 Kw | 3 | 18.690 |
| ÜRP/2X10 | 2 x 10 Kw | 20 Kw | 3 | 25.490 |
| ÜRP/2X12 | 2 x 12 Kw | 24 Kw | 3 | 26.610 |
| ÜRP/2X15 | 2 x 15 Kw | 30 Kw | 3 | 31.110 |
| ÜRP/3X4 | 3 x 4 Kw | 12 Kw | 3 | 21.515 |
| ÜRP/3X7,5 | 3 x 7,5 Kw | 22,5 Kw | 3 | 25.990 |
| ÜRP/3X10 | 3 x 10 Kw | 30 Kw | 3 | 34.070 |
| ÜRP/3X12 | 3 x 12 Kw | 36 Kw | 3 | 35.945 |
| ÜRP/3X15 | 3 x 15 Kw | 45 Kw | 3 | 37.930 |

MENÜ ►

- Termometre ve anot fiyatlara dahildir.
- Fiyatlarımıza %20 KDV dahil değildir.
- Parsiyel alımlarda nakliye alıcıya aittir.
- Teslimattan önce kdv ve vergilerde oluşacak değişiklikler fiyatlara yansıtılacaktır.
- Ödemesi alınmayan siparişler için teslim tarihindeki fiyatlar geçerlidir.
- Ortalama vadeyi aşan ve karşılıksız çeklere aylık %3 vade farkı uygulanır.
- İhbarsız fiyat değiştirme hakkımız saklıdır.
- Mal alıcının rizikosunda taşınır, ancak yazılı olarak verilen talimat ile bedeli mukabil yol sigortası yapılır.
- Yayınlanacak yeni liste bu listeyi geçersiz kılar.
- ÜNMAK'ın teknik ölçüleri, ürün özellikleri, bilgileri ve şemaları haber vermeden değiştirme hakkı saklıdır.
- Ürün teknik bilgi ve şemalar örnek gösterilerek Ünmak sorumlu tutulamaz.
- Verilen bütün bilgiler Ünmak'ın izni olmadan kullanılamaz ve kopyalanamaz.

Sirküler: 2024/1
Tarih: 2.4.2024



BUFFER TANK

| KOD | KAPASİTE / LT | ÇALIŞMA BASINCI | İZOLASYON+KILIF | FİYAT ₺ |
|----------|---------------|-----------------|--------------------|---------|
| ÜBT-100 | 100 lt | 6 atü | POLİÜRETAN+VİNLEKS | 11.550 |
| ÜBT-160 | 160 lt | 6 atü | POLİÜRETAN+VİNLEKS | 14.520 |
| ÜBT-200 | 200 lt | 6 atü | POLİÜRETAN+VİNLEKS | 15.880 |
| ÜBT-300 | 300 lt | 6 atü | POLİÜRETAN+VİNLEKS | 20.080 |
| ÜBT-500 | 500 lt | 6 atü | POLİÜRETAN+VİNLEKS | 26.730 |
| ÜBT-800 | 800 lt | 6 atü | POLİÜRETAN+VİNLEKS | 37.710 |
| ÜBT-1000 | 1000 lt | 6 atü | POLİÜRETAN+VİNLEKS | 44.110 |
| ÜBT-1500 | 1500 lt | 6 atü | POLİÜRETAN+VİNLEKS | 61.290 |
| ÜBT-2000 | 2000 lt | 6 atü | POLİÜRETAN+VİNLEKS | 68.610 |

MENÜ ►

- Termometre fiyatlara dahildir.
- Fiyatlarımıza %20 KDV dahil değildir.
- Parsiyel alımlarda nakliye alıcıya aittir.
- Teslimattan önce kdv ve vergilerde oluşacak değişiklikler fiyatlara yansıtılacaktır.
- Ödemesi alınmayan siparişler için teslim tarihindeki fiyatlar geçerlidir.
- Ortalama vadeyi aşan ve karşılıksız çeklere aylık %3 vade farkı uygulanır.
- İhbarsız fiyat değiştirme hakkımız saklıdır.
- Mal alıcının rizikosunda taşınır, ancak yazılı olarak verilen talimat ile bedeli mukabil yol sigortası yapılır.
- Yayınlanacak yeni liste bu listeyi geçersiz kılar.
- ÜNMAK'ın teknik ölçüleri, ürün özellikleri, bilgileri ve şemaları haber vermeden değiştirme hakkı saklıdır.
- Ürün teknik bilgi ve şemalar örnek gösterilerek Ünmak sorumlu tutulamaz.
- Verilen bütün bilgiler Ünmak'ın izni olmadan kullanılamaz ve kopyalanamaz.

ÜNMAK-vegadens

Duvar Tipi Kazan Fiyat Listesi

|  | Stok Kodu | POMPA-POMPA REKOR SETİ-DIŞ HAVA SENSÖRÜ-KASKAD SENSÖRÜ-KASKAD MODULÜ FİYATA DAHİLDİR | Modeller kW | Fiyat (EURO) |
|--|-----------|--|---------------|--------------|
| | ÜVG-65-M |  | 65 kW Master | € 1.955,00 |
| | ÜVG-80-M | | 80 kW Master | € 2.200,00 |
| | ÜVG-100-M | | 100 kW Master | € 2.540,00 |
| | ÜVG-115-M | | 115 kW Master | € 2.675,00 |
| | ÜVG-125-M | | 125 kW Master | € 2.850,00 |
| | ÜVG-150-M | | 150 kW Master | € 3.500,00 |

Duvar Tipi Kazan Fiyat Listesi

|  | Stok Kodu | POMPA-POMPA REKOR SETİ-KASKAD MODULÜ FİYATA DAHİLDİR | Modeller kW | Fiyat (EURO) |
|---|-----------|---|--------------|--------------|
| | ÜVG-65-S |  | 65 kW Slave | € 1.845,00 |
| | ÜVG-80-S | | 80 kW Slave | € 2.080,00 |
| | ÜVG-100-S | | 100 kW Slave | € 2.420,00 |
| | ÜVG-115-S | | 115 kW Slave | € 2.540,00 |
| | ÜVG-125-S | | 125 kW Slave | € 2.690,00 |
| | ÜVG-150-S | | 150 kW Slave | € 3.340,00 |

* Fiyatlarımız Euro cinsinden olup, KDV hariçtir. Yeni gelebilecek vergiler, fonlar ile mevcut fon ve vergi oranlarındaki değişiklikler, değişiklik tarihinden itibaren fiyatlara aynen yansacaktır.

* Herhangi bir nedenle ödeme planı dışına çıkan ödemelerde aylık %4 vade farkı uygulanacaktır.

* Satışlarımız stoklar ile sınırlıdır. Firmamız önceden haber vermeksizin ürün özelliklerini, tasarımını ve fiyatını değiştirme hakkını saklı tutar.

* Fiyatlara baca ve ekipmanları dahil değildir.

Kazan Kaskad Aksesuar Uygulama Cetveli











| Uygulama Açıklama | Kazan Sayısı | Diş DHS 34 | Akış KSS 36 | Boylar KSS 36 | İlave AGU2.5 | Zon KSS 36 |
|--|--------------|------------|-------------|---------------|--------------|------------|
| Isıtma Devresi | | | | | | |
| Isıtma Devresi+Boylar Devresi | 1 | 1 | | 1 | | |
| Isıtma Devresi+Boylar Devresi+İlave Isıtma | | | | 1 | 1 | 1 |
| Isıtma Devresi | | | | | | |
| Isıtma Devresi+Boylar Devresi | 2 | 1 | 1 | 1 | | |
| Isıtma Devresi+Boylar Devresi+İlave Isıtma | | | | 1 | 1 | 1 |
| Isıtma Devresi | | | | | | |
| Isıtma Devresi+Boylar Devresi | 3 | 1 | 1 | 1 | | |
| Isıtma Devresi+Boylar Devresi+İlave Isıtma | | | | 1 | 1 | 1 |
| Isıtma Devresi | | | | | | |
| Isıtma Devresi+Boylar Devresi | 16 | 1 | 1 | 1 | | |
| Isıtma Devresi+Boylar Devresi+İlave Isıtma | | | | 1 | 1 | 1 |











Kontrol Paneli ve Aksesuarları

| | Stok Kodu | Modeller | Fiyat (EURO) |
|---|------------|--|--------------|
|  | 111.04.002 | <p>AVS 37 Kontrol Paneli</p> <ul style="list-style-type: none"> -Kazan kontrol paneli 16 cihaza kadar kaskad yapabilme - Isı üretimini ve dağıtımını kontrol edebilme, zaman programı yapabilme - Enerji tasarrufu - Farklı dil seçenekleri ara yüzü ile kolay ve hızlı kullanım - Çalışma modu seçeneği: Ekonomi, konfor ve tatil modları - Dış hava sıcaklığına göre ısıtma eğrisinin ayarlanabilmesi - Boylerin ısıtma devresi ile paralel çalışması veya boyler önceliğinin sağlanabilmesi - Kazanlara bakım ve özel çalışma menüsü <p>Eklenecek ilave zone modülü ile farklı sistem çözümlerine imkan sağlaması</p> <ul style="list-style-type: none"> -Yardımcı röle ve sensör çıkışları -Web server üzerinden uzaktan kontrol edebilme - OCI 700 tools ile bilgisayar üzerinden cihaza bağlantı ve kontrol imkanı - ilave modül bağlayabilme, karışım vanası için cihaz ekleyebilme imkanı | € 180,00 |
|  | 111.04.003 | <p>OCI 345 Kaskad Modülü</p> <p>Kaskad sistemlerde yönetici ve yardımcı cihazlar arasında haberleşmeyi sağlar</p> <p>-LMS14 Elektronik karta takılır.</p> | € 75,00 |
|  | 103.08.005 | <p>DHS 34 Dış Hava Sensörü</p> <ul style="list-style-type: none"> - Dış hava sensörü - NTC 1 k Ohm - Korumucu kapak ile dış etkenlere karşı muhafaza -50°C ile 70°C sıcaklık aralığında çalışabilme | € 20,00 |
|  | 114.01.004 | <p>KSS 36 Kaskad-Boylar-Akış Sensörü</p> <p>Kazanlar, sıcak su tankları, eşanjörler ve güneş enerjisi sistemlerindeki sıcaklığın ölçümü için kullanılmaktadır.</p> <ul style="list-style-type: none"> -Daldırma tipi sıcaklık sensörü - NTC 10 k Ohm - 0°C ile 95°C sıcaklık aralığında çalışabilme | € 15,00 |
|  | 111.04.014 | <p>AGU2.5 İlave Zone Kontrol Kiti</p> <p>-1 adet karışım devresi kontrolü (3 yollu karışım vanası + pompası + akış sensörü kontrolü veya 3 adet direkt devre pompası beslemesi için kullanılır</p> <p>- ilave olarak 1 sensör çıkışı bulunur. Güneş kolektörü sensörü veya yüzme havuzu sensörü ve benzeri amaçlı Her bir kazana 3 adet ilave zone kontrol kiti takılabilir.</p> | € 180,00 |
|  | 111.04.009 | <p>Oda Termostati</p> <ul style="list-style-type: none"> -Oda konfor ayar değerini değiştirebilme -Çalışma modu seçimini yapabilme (otomatik çalışma, sürekli çalışma vb. gibi) | € 180,00 |
|  | 111.04.006 | <p>Web Server</p> <p>İnternet erişimi olan her yerden kazan sistemini kontrol etme,ve izleme imkanı</p> <ul style="list-style-type: none"> -Akıllı telefonlar ya da bilgisayar ile çalışma imkanı -Zaman programı ayarı (ısıtma devresi,boylar,harici bir zaman programı) - 4 kullanıcıya kadar hata mesajlarının izlenmesi -Sistemdeki hataların ve hata zamanlarının izlenmesi -Kaskad parametrelerinin kontrol edilmesi -İstima devrelerinin sıcaklık ayarlarının yapılması -Bakım sürelerini görme ve bakım aralığının tanımlanması | € 520,00 |
|  | 111.04.015 | <p>OCI 351.01/109 Modbus Modülü</p> <ul style="list-style-type: none"> - Modbus üzerinden bina otomasyon (BMS) bağlantı imkanı sağlar <p>- İletişim için sadece master kazana 1 adet modül bağlamak yeterlidir. Eğer tüm kazanların değerleri ayrı ayrı görülmesi gerekiyorsa her kazana 1 adet takılması gerekir.</p> | € 110,00 |
|  | 103.01.003 | Enerji Verimli Primer Devre Sirkülasyon Pompası (65-80 kW) | € 150,00 |
| | 103.01.004 | Enerji Verimli Primer Devre Sirkülasyon Pompası (100-115-125 kW) | € 240,00 |
| | 103.01.005 | Enerji Verimli Primer Devre Sirkülasyon Pompası (150 kW) | € 360,00 |

Kazan Baca Aksesuarları Listesi

|  | Stok Kodu | Modeller | Fiyat (EURO) |
|---|----------------|--|-----------------|
|  | T0B.013.000085 | Ø80/125 Gaz ölçümlü çıkış adaptörü (Kot farkı L=80 mm) | € 18,50 |
|  | T0B.021.000011 | Ø100/150 Gaz ölçümlü çıkış adaptörü (Kot farkı L= 42 mm) | € 22,60 |
|  | T03.006.000105 | 90 ° lık Dirsek Ø 80/125 | € 55,00 |
|  | T03.032.000005 | 90 ° lık Dirsek Ø 100/150 | € 60,00 |
|  | | Uzatma L=500 mm, Ø80/125 mm | € 57,00 |
|  | | Uzatma L=500 mm, Ø100/150 mm | € 60,00 |
|  | T03.010.000011 | Uzatma L=1000 mm, Ø80/125 mm | € 64,00 |
|  | T03.032.000003 | Uzatma L=1000 mm, Ø100/150 mm | € 66,00 |
|  | T03.010.000012 | Yatay Hermetik Baca Kiti,L=1000 mm,Ø 80/125 mm | € 142,00 |
|  | T03.032.000010 | Yatay Hermetik Baca Kiti,L=1000 mm,Ø 100/150 mm | € 179,00 |
|  | T05.023.000136 | Dikey Hermetik Baca Kiti,L=1000 mm,Ø 80/125 mm | € 182,00 |
|  | T05.023.000216 | Dikey Hermetik Baca Kiti,L=1000 mm,Ø 100/150 mm | € 224,00 |

Kazan Baca Aksesuarları Listesi

| | Stok Kodu | Modeller | Fiyat (EURO) |
|---|----------------|------------------------|--------------|
|  | B0B.011.000371 | 90 ° lık Dirsek Ø 80 | € 12,40 |
|  | B0B.005.000190 | 90 ° lık Dirsek Ø 100 | € 14,70 |
|  | B0B.011.000005 | Uzatma L=500 mm, Ø80 | € 9,20 |
|  | B0B.005.000019 | Uzatma L=500 mm, Ø100 | € 11,15 |
|  | B0B.011.000006 | Uzatma L=1000 mm, Ø80 | € 12,40 |
|  | B0B.005.000020 | Uzatma L=1000 mm, Ø100 | € 15,00 |
|  | T0B.011.000730 | Kit Terminal Ø 80 | € 21,80 |
|  | T0B.005.000276 | Kit Terminal Ø 100 | € 24,20 |

* Fiyatlarımız Euro cinsinden olup, KDV hariçtir. Yeni gelebilecek vergiler, fonlar ile mevcut fon ve vergi oranlarındaki değişiklikler, değişiklik tarihinden itibaren fiyatlara aynen yansıtacaktır.

* Herhangi bir nedenle ödeme planı dışına çıkan ödemelerde aylık %4 vade farkı uygulanacaktır.

* Satışlarımız stoklar ile sınırlıdır. Firmamız önceden haber vermeksizin ürün özelliklerini, tasarımını ve fiyatını değiştirme hakkını saklı tutar.

* Fiyatlara baca ve ekipmanları dahil değildir.

MENÜ ►

2024 Fiyat Listesi

Buderus

Geleceğin ısıtma sistemleri.

www.buderus.com/tr

444 5 474

Ticari Isıtma Ürünleri



2024 Fiyat Listesi

Buderus

www.buderus.com/tr 444 5 474

TİCARİ ISITMA ÜRÜNLERİ

Versiyon: 2024- II

Güncelleme: 05.04.2024

BUDERUS KAZANLAR

| | | |
|-------------------------------------|--|---|
| YOĞUŞMALI KAZANLAR (GB172i.2) | YOĞUŞMALI KAZANLAR (GB272) | YOĞUŞMALI YER TİPİ KAZAN (KB372 / KB472) |
| YOĞUŞMALI YER TİPİ KAZAN (GB402) | ÜFLEMELİ BRÜLÖRLÜ YOĞUŞMALI ÇELİK KAZAN (SB) | ÜFLEMELİ BRÜLÖRLÜ ÇELİK KAZAN (S825L) |

BUDERUS BOYLER VE AKÜMÜLASYON TANKLARI

BOYLERLER ve AKÜMÜLASYON TANKLARI

BUDERUS LOGAMATIC PANEL VE MODÜLLER

| | |
|-------------------------------------|------------------------------------|
| LOGAMATIC 5000 PANEL VE MODÜLLER | LOGAMATIC EMS PANEL VE MODÜLLER |
|-------------------------------------|------------------------------------|

ISITMA YAN EKİPMANLARI

| | | |
|--|---|--|
| PP TEK CİDARLI VE 80/125 - 110/160 BACALAR | RESİDEO ÜÇ YOLLU VANALAR | REFLEX N ve S SERİSİ SABİT MEMBRANLI GENLEŞME DEPOLARI |
| REFLEX G SERİSİ DEĞİŞTİRİLEBİLİR MEMBRANLI GENLEŞME DEPOLARI | REFLEXOMAT RG SERİSİ KOMPRESÖRLÜ GENLEŞME DEPOLARI | REFIX DE-DD-DC SERİSİ HİJYENİK GENLEŞME DEPOLARI |
| REFLEX OTOMATİK SU BESLEME SİSTEMLERİ | SPIROVENT HAVA AYIRICI | SPIROTRAP PİSLİK AYIRICI |
| SUPERIOR HAVA AYIRICI | SPIROCOMBI HAVA-PİSLİK AYIRICI | |
| SPIROTOP OTOMATİK PÜRJÖR | SPIROCROSS DENGE KABI | |

BUDERUS GÜNEŞ ENERJİSİ SİSTEMİ

| | | |
|--------------------------------|----------------------------------|------------------------------------|
| GÜNEŞ ENERJİSİ KOLEKTÖRLERİ | GÜNEŞ ENERJİSİ MONTAJ SETLERİ | GÜNEŞ ENERJİSİ SİSTEM ÇÖZÜMLERİ |
|--------------------------------|----------------------------------|------------------------------------|

pki, BOSCH
TR, O, Z,
Ozan.Yilmaz
Z

Digitally signed
by pki, BOSCH,
TR, O, Z,
Ozan.Yilmaz
Date: 2024.04.01
15:53:05 +03'00'

BUDERUS GB172i.2 SERİSİ DUVAR TİPİ YOĞUŞMALI KAZAN FİYAT LİSTESİ

| SAP No | Logamax Plus GB172i.2 | Görsel | Nominal Isıtma Gücü | Çalışma Basıncı | Kazan Fiyatı |
|------------|-----------------------|---|--|-----------------|--------------|
| 7736902452 | GB172i.2 35 kW |  | 50/30 °C - 35 kW 80/60 °C - 33,6 kW | 3 bar | 2.250 EUR |
| 7736902503 | GB172i.2 40 kW | | 50/30 °C - 40 kW 80/60 °C - 39,8 kW | 3 bar | 2.425 EUR |
| 7736902504 | GB172i.2 45 kW | | 50/30 °C - 45 kW 80/60 °C - 42,6 kW | 3 bar | 2.650 EUR |

* GB172i.2 serisi kazanlarda denge kabı ve ilave pompa kullanılarak sistem çözümü yapılmalıdır.

 ErP Enerji etiketleme tebliği kapsamı 70kW ve altı cihazları kapsamaktadır. (80°/60° su rejiminde)

| SAP No | Logamatic EMS Serisi Panel ve Modülleri | | Fiyat |
|------------|---|--|---------|
| 7738112319 | RC310 Kumanda Paneli - Beyaz | EMS uyumlu sistem kumandası (FA dış hava modülü RC310 içinden çıkmaktadır.) | 305 EUR |
| 7738111002 | MC400 Kaskad Modülü | RC310 ile 4 kazana kadar kaskad sistemin kontrolünü sağlar. | 545 EUR |
| 7738113392 | MM100 Zon Kontrol Modülü | 1 adet boyler veya 1 adet ısıtma devresi kontrolü yapar. Her bir devre kontrolü için 1 adet alınmalıdır. | 205 EUR |
| 7738110127 | MZ100 Zon Kontrol Modülü | 3 adet on-off / EMS oda kumandası ile zon kontrolü sağlar.(Tek kazan ile kullanılmaktadır) | 240 EUR |
| 8738808110 | Logamatic Web KM 200 | EasyControl mobil uygulaması yardımıyla internet üzerinden tek kazan kontrol imkanı | 350 EUR |
| 5991376 | FV/FZ Duyar Eleman | Isıtma devresi veya denge kabı için duyar eleman. | 47 EUR |
| 7735502288 | Boylar Sıcaklık Duyar Elemanı | Boylar ısıtma devresi için duyar eleman. | 43 EUR |

| SAP No | Yoğuşmalı Kazan Baca Aksesuarları | | Fiyat |
|------------|--|--|---------|
| 7738112576 | Hermetik Bağlantı için Yatay Baca Seti | Ø80/125, Hermetik L = 331 - 560 mm Teleskopik | 140 EUR |
| 7738112660 | Hermetik Bağlantı için Düşey Baca Seti | Ø80/125, Hermetik L = 1.590 mm (Siyah) | 99 EUR |
| 7738112714 | Hermetik Bağlantı için Düşey Baca Adaptörü | Ø80/125, Hermetik Düşey baca seti ile beraber alınmalıdır. | 25 EUR |
| 7738112717 | Kazan Çıkış Adaptörü | Ø80/125, Hermetik 90° Dirsek | 54 EUR |
| 7738112716 | Kazan Çıkış Adaptörü | Ø80/125, Hermetik Eksantrik | 56 EUR |
| 7738112645 | Hermetik Baca Uzatma Parçası | Ø80/125, Hermetik L= 500 mm | 26 EUR |
| 7738112646 | Hermetik Baca Uzatma Parçası | Ø80/125, Hermetik L= 1.000 mm | 31 EUR |
| 7738112647 | Hermetik Baca Uzatma Parçası | Ø80/125, Hermetik L= 2.000 mm | 55 EUR |
| 7738112666 | Hermetik Baca Uzatma Parçası | Ø80/125, Hermetik L= 230 mm (Müdahale kapaklı) | 61 EUR |
| 7738112665 | Hermetik Dirsek (90°) | Ø80/125, Hermetik 90° Dirsek (Müdahale kapaklı) | 61 EUR |
| 7738112648 | Hermetik Dirsek (90°) | Ø80/125, Hermetik 90° Dirsek | 32 EUR |
| 7738112593 | Hermetik Dirsek (45°) | Ø80/125, Hermetik 45° Dirsek | 32 EUR |

| SAP No | Diğer Aksesuarlar | | Fiyat |
|------------|--|---|---------|
| 7736902827 | Gaz Dönüşüm Seti - NG>LPG | 35 kW için LPG içeriği %100 propan olmalıdır. | 19 EUR |
| 7736902807 | Gaz Dönüşüm Seti - NG>LPG | 40 kW için LPG içeriği %100 propan olmalıdır. | 19 EUR |
| 7736902830 | Gaz Dönüşüm Seti - NG>LPG | 45 kW için LPG içeriği %100 propan olmalıdır. | 19 EUR |
| 7726241012 | Spirovent 1" Hava Ayırıcı - Yatay Tip | 35-40 kW için | 120 EUR |
| 7726241001 | Spirotrap 1" Pislik ve Tortu Ayırıcı - Yatay Tip | 35-40 kW için | 120 EUR |
| 7726241013 | Spirovent 1 1/4" Hava Ayırıcı - Yatay Tip | 45 kW için | 170 EUR |
| 7726241002 | Spirotrap 1 1/4" Pislik ve Tortu Ayırıcı - Yatay Tip | 45 kW için | 170 EUR |

Örnek Tesilat Şeması: Boyler öncelikli sistem (1ID + 1Boylar Akış Şeması)

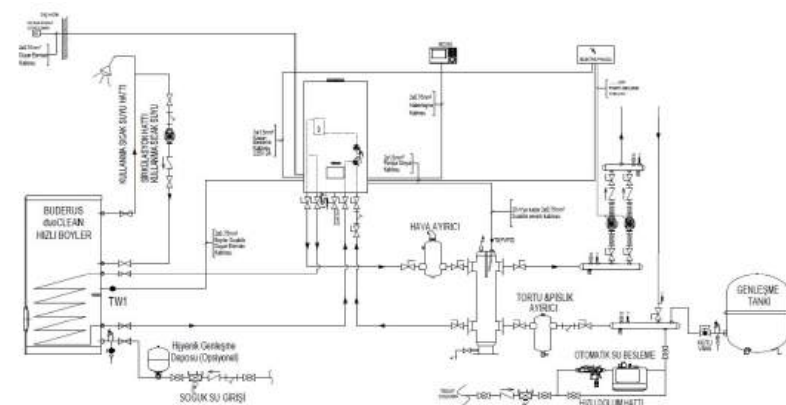

- Haftalık program veya odadan sıcaklık kontrolü yapılmak istenmiyorsa RC310 alınmalıdır.
- Kullanma sıcak suyu hattındaki (Z) pompa zaman kontrollü olmalıdır.
- Sistem kontrolü internet üzerinden mobil uygulama yapılmak istenirse Web KM200 ve RC310 birlikte alınmalıdır.

- 1 - Fiyatlarımızı % 20 KDV ilave edilecektir.
- 2 - Fiyatlarımız EURO olarak verilmştir.
- 3 - Ödeme sipariş ile birlikte yapılacaktır.
- 4 - Fatura tarihindeki T.C.M.B döviz alış kuru geçerlidir.
- 5 - Bosch Termoteknik Manisa depoları teslimidir.
- 6 - Tavsiye edilen satış fiyatlarıdır ve Bosch Termoteknik fiyat listeleri ve maddeleri konusunda her türlü değişikliği yapma hakkına sahiptir.

2024 Fiyat Listesi

www.buderus.com/tr 444 5 474

Buderus

5.04.2024

KAPAĞA DÖN

BUDERUS GB272 SERİSİ DUVAR TİPİ YOĞUŞMALI KAZAN FİYAT LİSTESİ

| SAP No | Logamax Plus GB272 | Görsel | Nominal Isıtma Gücü | Çalışma Basıncı | Kazan Fiyatı |
|------------|---|---|--|-----------------|------------------|
| 7736702188 |  GB272-49 |  | 50/30 °C - 49,9 kW 80/60 °C - 46,5 kW | 6 bar | 3.285 EUR |
| 7736702189 |  GB272-69 | | 50/30 °C - 69,5 kW 80/60 °C - 62,6 kW | 6 bar | 3.615 EUR |
| 7736702191 | GB272-100 | | 50/30 °C - 99,5 kW 80/60 °C - 94,5 kW | 6 bar | 3.720 EUR |
| 7736702192 | GB272-125 | | 50/30 °C - 124,5 kW 80/60 °C - 118,1 kW | 6 bar | 4.600 EUR |
| 7736702193 | GB272-150 | | 50/30 °C - 146 kW 80/60 °C - 141,7 kW | 6 bar | 5.200 EUR |

- GB272 cihazlar için; Wilo veya Grundfos Sirkülasyon Pompası veya pompa ve montaj ünitesi kullanımı zorunludur.

- Görseldeki fotoğraf GB272 kazanını ve izolasyonu ile olan görüntüsüdür.



 **A** Görseldeki enerji sınıfı GB272-49 ve GB272-69 modeli cihaz içindir. ErP Enerji etiketleme tebliği kapsamı 70kW ve altı cihazları kapsamaktadır. (80°/60° su rejiminde)

| SAP No | Logamatic EMS Serisi Panel ve Modülleri | | Fiyat |
|------------|---|--|---------|
| 7738112318 | RC310 Kumanda Paneli - Siyah | EMS uyumlu sistem kumandası (FA dış hava modülü RC310 içinden çıkmaktadır.) | 305 EUR |
| 7738111002 | MC400 Kaskad Modülü | 4 kazana kadar kaskad kontrolü için kullanılır. | 545 EUR |
| 7738113392 | MM100 Zon Kontrol Modülü | 1 adet boyler veya 1 adet ısıtma devresi kontrolü yapar. Her bir devre kontrolü için 1 adet alınmalıdır. | 205 EUR |
| 7738110127 | MZ100 Zon Kontrol Modülü | 3 adet on-off / EMS oda kumandası ile zon kontrolü sağlar.(Tek kazan ile kullanılmaktadır) | 240 EUR |
| 8738808110 | Logamatic Web KM 200 | EasyControl mobil uygulaması yardımıyla internet üzerinden tek kazan kontrol imkanı | 350 EUR |
| 5991376 | FV/FZ Duyar Eleman | Isıtma devresi veya denge kabı için duyar eleman. | 47 EUR |
| 7735502288 | Boylar Sıcaklık Duyar Elemanı | Boylar ısıtma devresi için duyar eleman. | 43 EUR |

- Sistemin kaskad olması veya zon sayısına göre 5000 panele ihtiyaç duyulursa kaskad konfigürasyonundan uygun paneller seçilmelidir.

| SAP No | Sirkülasyon Pompaları | Görsel | Fiyat |
|------------|---|--|---------|
| 7736700081 | Grundfos UPM GEO Sirkülasyon Pompası (49kW, 69kW ve 100kW için) |  | 285 EUR |
| 7736701875 | Wilo Sirkülasyon Pompası (49kW ve 69kW için) | | 245 EUR |
| 7736701874 | Wilo Sirkülasyon Pompası (100kW için) | | 460 EUR |
| 7736701873 | Wilo Sirkülasyon Pompası (125kW ve 150kW için) | | 615 EUR |

| SAP No | Hızlı Montaj ve Pompa Grupları | Görsel | Fiyat |
|------------|---|--|-----------|
| 7736702215 | Wilo Sirkülasyon Pompası ve Montaj Ünitesi (49kW ve 69kW için) - İzolasyonsuz |  | 680 EUR |
| 7736702216 | Wilo Sirkülasyon Pompası ve Montaj Ünitesi (100kW için) - İzolasyonsuz | | 880 EUR |
| 7736702217 | Wilo Sirkülasyon Pompası ve Montaj Ünitesi (125kW-150kW için) - İzolasyonsuz | | 1.020 EUR |
| 7736701876 | Pompa ve Montaj Ünitesi için Duvar Tipi İzolasyon Kiti (tüm kapasiteler için) | | 220 EUR |
| 7736701912 | Pompa ve Montaj Ünitesi için Yer Tipi İzolasyon Kiti (tüm kapasiteler için) | | 420 EUR |

| SAP No | Yoğuşmalı Kazan Baca Aksesuarları * | Görsel | Fiyat |
|------------|---|--|---------|
| 7738113093 | Hermetik Bağlantı için Yatay Baca Seti Ø110/160, Hermetik L= 650 mm - Beyaz |  | 255 EUR |
| 7738113090 | Hermetik Bağlantı için Düşey Baca Seti Ø110/160, Hermetik L= 2.500 mm - Siyah | | 230 EUR |
| 7738113128 | Çatı Bağlantı Parçası Ø166 (25°) Ø166 Siyah |  | 73 EUR |
| 7738113129 | Çatı Bağlantı Parçası Ø166 (45°) Ø166 Siyah | | 73 EUR |
| 7738113099 | Hermetik Baca Uzatma Parçası Ø110/160, Hermetik L= 500 mm |  | 61 EUR |
| 7738113100 | Hermetik Baca Uzatma Parçası Ø110/160, Hermetik L= 1.000 mm | | 77 EUR |
| 7738113101 | Hermetik Baca Uzatma Parçası Ø110/160, Hermetik L= 2.000 mm |  | 135 EUR |
| 7738113105 | Hermetik Dirsek (90°) Ø110/160, Hermetik | | 73 EUR |
| 7738113104 | Hermetik Dirsek (45°) Ø110/160, Hermetik | | 61 EUR |

* Atık gaz sistemini tasarlarken cihaz klavuzu ve ilgili bölgede uygulanan iç tesisat kurallarına dikkat edilmelidir.

| SAP No | Diğer Aksesuarlar | Görsel | Fiyat |
|------------|---|--|---------|
| 7736701881 | Taca Nova G-SU 1 1/4" 3 Yollu Vana (230V) 49kW-69kW ve 100kW ile boyler öncelikli sistemlerde kullanılır. |  | 790 EUR |
| 7736701917 | Pozitif Baca Adaptör Seti Baca Klapesi (49kW, 69kW ve 100kW için) | | 410 EUR |
| 7736702382 | Gaz Dönüşüm Seti - NG>LPG 49kW için LPG içeriği %100 propan olmalıdır. | | 120 EUR |
| 7736702383 | Gaz Dönüşüm Seti - NG>LPG 69kW için LPG içeriği %100 propan olmalıdır. | | 120 EUR |
| 7736702385 | Gaz Dönüşüm Seti - NG>LPG 100kW için LPG içeriği %100 propan olmalıdır. | | 140 EUR |
| 7736701862 | Gaz Dönüşüm Seti - NG>LPG 125kW için LPG içeriği %100 propan olmalıdır. | | 165 EUR |
| 7736701863 | Gaz Dönüşüm Seti - NG>LPG 150kW için LPG içeriği %100 propan olmalıdır. | | 165 EUR |
| 8718576749 | Nötralizasyon Cihazı NE 0.1 200-800kW arası kurulu güce kadar olan sistemlerde kullanılır. | | 265 EUR |

- Fiyatlarımıza % 20 KDV ilave edilecektir.
- Fiyatlarımız EURO olarak verilmiştir.
- Ödeme sipariş ile birlikte yapılacaktır.
- Fatura tarihindeki T.C.M.B döviz alış kuru geçerlidir.
- Bosch Termoteknik Manisa depoları teslimlidir.
- Tavsiye edilen satış fiyatlarıdır ve Bosch Termoteknik fiyat listeleri ve maddeleri konusunda her türlü değişikliği yapma hakkına sahiptir.



BUDERUS LOGANO PLUS KB372 / KB472 SERİSİ YER TİPİ YOĞUŞMALI KAZAN FİYAT LİSTESİ

| SAP No | Bağlantı | Logano Plus KB372 / KB472 | Görsel | Nominal Isıtma Gücü | Kazan Fiyatı |
|------------|----------------|---------------------------|---|--|-------------------|
| 7736603276 | Sağ Bağlantılı | KB372-75 |  | 50/30 °C - 75 kW 80/60 °C - 69,4 kW | 6.720 EUR |
| 7736603277 | Sağ Bağlantılı | KB372-100 | | 50/30 °C - 100 kW 80/60 °C - 93 kW | 6.895 EUR |
| 7736603278 | Sağ Bağlantılı | KB372-150 | | 50/30 °C - 150 kW 80/60 °C - 139,8 kW | 9.085 EUR |
| 7736603279 | Sağ Bağlantılı | KB372-200 | | 50/30 °C - 200 kW 80/60 °C - 186,1 kW | 11.295 EUR |
| 7736603280 | Sağ Bağlantılı | KB372-250 | | 50/30 °C - 250 kW 80/60 °C - 232,9 kW | 12.320 EUR |
| 7736603281 | Sağ Bağlantılı | KB372-300 | | 50/30 °C - 300 kW 80/60 °C - 280 kW | 13.370 EUR |
| 7736606371 | Sağ Bağlantılı | KB472-350 | | 50/30 °C - 350 kW 80/60 °C - 326,7 kW | 19.915 EUR |
| 7736606372 | Sağ Bağlantılı | KB472-400 | | 50/30 °C - 408 kW 80/60 °C - 380,6 kW | 20.245 EUR |
| 7736606373 | Sağ Bağlantılı | KB472-500 | | 50/30 °C - 500 kW 80/60 °C - 466,7 kW | 21.795 EUR |

* KB372 ve KB472 kazanlar sağ bağlantı çıkışıdır. Sol bağlantı istenirse sipariş üzerine getirilmektedir.

☐ A Görseldeki enerji sınıfı KB372-75 model cihaz içindir. ErP Enerji etiketleme tebliği kapsamı 70kW ve altı cihazları kapsamaktadır. (80°/60° su rejiminde)

- Kumanda paneli, sistem özelliklerine göre aşağıdaki listeden seçilmelidir.

| SAP No | Logamatic EMS Serisi Panel ve Modülleri | Fiyat |
|------------|---|---------|
| 7736603292 | Logamatic MC110 Kumanda Paneli Yer tipi kazan veya kaskad sistem kumanda paneli | 560 EUR |
| 7738112227 | BC30E Kumanda Paneli Arayüzü Kazan üzerindeki MC110'a takılır. (Kazan üzerindeki MC110'a RC310 takılacak ise alınmasına gerek yoktur.) | 155 EUR |
| 7738112318 | RC310 Kumanda Paneli - Siyah EMS uyumlu sistem kumandası (FA dış hava modülü RC310 içinden çıkmaktadır.) | 305 EUR |
| 7738111002 | MC400 Kaskad Modülü 4 kazana kadar kaskad kontrolü için kullanılır. | 545 EUR |
| 7738113392 | MM100 Zon Kontrol Modülü 1 adet boyler veya 1 adet ısıtma devresi kontrolü yapar. Her bir devre kontrolü için 1 adet alınmalıdır. | 205 EUR |
| 7738110127 | MZ100 Zon Kontrol Modülü 3 adet on-off / EMS oda kumandası ile zon kontrolü sağlar.(Tek kazan ile kullanılmaktadır) | 240 EUR |
| 7736603716 | DM10 İki Yollu Vana Modülü Denge kabı olmayan kaskad sistemlerde kullanılan iki yollu vana modülüdür. | 210 EUR |
| 5991376 | FV/FZ Duyar Eleman Isıtma devresi veya denge kabı için duyar eleman. | 47 EUR |
| 7735502288 | Boylar Sıcaklık Duyar Elemanı Boyler ısıtma devresi için duyar eleman. | 43 EUR |

| SAP No | Logamatic 5000 Serisi Panel ve Modülleri | Fiyat |
|------------|--|-----------|
| 7736602054 | Logamatic 5313 Kumanda Paneli Yer tipi ve/veya duvar tipi kazan veya kaskad sistem kumanda paneli | 1.875 EUR |
| 7736602101 | FM-CM Kaskad Modülü 16 kazana kadar kaskad kontrolü için kullanılır. | 850 EUR |
| 8718598831 | FM-MW Boyler Zon Kontrol Modülü 1 adet boyler 1 adet ısıtma devresi kontrolü yapar. (1 adet boyler sıcaklık duyar elemanı içinden çıkmaktadır.) | 410 EUR |
| 8718598828 | FM-MM Isıtma Zon Kontrol Modülü 2 adet ısıtma devresi kontrolü yapar. (1 adet FV/FZ duyar elemanı içinden çıkmaktadır.) | 455 EUR |

| SAP No | Kazan Aksesuarları | Fiyat |
|------------|--|-----------|
| 7736603620 | Gaz Dönüşüm Seti - NG>LPG 75kW & 100kW için LPG içeriği %100 propan olmalıdır. | 355 EUR |
| 7736603710 | Gaz Dönüşüm Seti - NG>LPG 150kW için LPG içeriği %100 propan olmalıdır. | 440 EUR |
| 7736603711 | Gaz Dönüşüm Seti - NG>LPG 200kW için LPG içeriği %100 propan olmalıdır. | 440 EUR |
| 7736603805 | Gaz Dönüşüm Seti - NG>LPG 250kW için LPG içeriği %100 propan olmalıdır. | 465 EUR |
| 7736603806 | Gaz Dönüşüm Seti - NG>LPG 300kW için LPG içeriği %100 propan olmalıdır. | 465 EUR |
| 8718576749 | Notralizasyon Cihazı NE 0.1 (200-800 kW arası kurulu güce kadar olan sistemlerde kullanılır. 800 kW üzeri sistemlerde adet artırılarak kullanılır.) | 265 EUR |
| 5446142 | Tesisat gidis sensör kovani 1/2"x95mm (Her sistem için 1 adet sipariş edilmelidir.) | 34 EUR |
| 7738700588 | Danfoss Maksimum / Minimum Basınç Presostadı (1-10 Bar) (Her kazan için 1 adet sipariş edilmelidir.) | 190 EUR |
| 7736603804 | MUK250D Motorlu Baca Klapesi - KB472/350kW, 400kW ve 500kW için | 1.505 EUR |
| 7736600652 | UM10 Baca Gazı Klape Modülü (Motorlu baca klapesi kullanılması durumunda MC110 panel sayısı kadar verilmelidir.) | 225 EUR |
| 89094252 | E-Pompa Terminal Rölesi (primer pompanın frekans kontrolünün Logamatic 5000 üzerinden sürülmesi istendiği durumlarda her kazan için 5000 panel ve röle alınmalıdır.) | 82 EUR |

Önemli Not: - Danfoss maksimum / minimum basınç presostadı, saha ayarı yapılarak maksimum veya minimum basınç presostadı olarak kullanılmaktadır. Her kazan için 1 adet alınmalıdır.



- Fiyatlarımıza % 20 KDV ilave edilecektir.
- Fiyatlarımız EURO olarak verilmektedir.
- Ödeme sipariş ile birlikte yapılacaktır.
- Fatura tarihindeki T.C.M.B döviz alış kuru geçerlidir.
- Bosch Termoteknik Manisa depoları teslimidir.
- Tavsiye edilen satış fiyatlarıdır ve Bosch Termoteknik fiyat listeleri ve maddeleri konusunda her türlü değişikliği yapma hakkına sahiptir.
- Yer tipi kazanlarda, TS EN 12828 standardı uyarınca gerekli emniyet ekipmanları ayrıca temin edilmelidir.

BUDERUS LOGANO PLUS GB 402 SERİSİ YER TİPİ YOĞUŞMALI KAZAN FİYAT LİSTESİ

| SAP No | Nominal Isıtma Gücü | Görsel | Logano Plus GB402 | Kazan Fiyatı |
|------------|--|---|--------------------------|-------------------|
| 7736603581 | 50/30 °C - 545 kW 80/60 °C - 507 kW |  | GB402-545 / 6 Bar | 22.140 EUR |
| 7736603582 | 50/30 °C - 621 kW 80/60 °C - 577 kW | | GB402-620 / 6 Bar | 22.980 EUR |

- Kumanda paneli, sistem özelliklerine göre aşağıdaki listeden seçilmelidir.

| SAP No | Logamatic EMS Serisi Panel ve Modülleri | Fiyat |
|------------|---|---------|
| 7736603292 | Logamatic MC110 Kumanda Paneli Yer tipi kazan veya kaskad sistem kumanda paneli | 560 EUR |
| 7738112227 | BC30E Kumanda Paneli Arayüzü Kazan üzerindeki MC110'a takılır. (Kazan üzerindeki MC110'a RC310 takılacak ise alınmasına gerek yoktur.) | 155 EUR |
| 7738112318 | RC310 Kumanda Paneli - Siyah EMS uyumlu sistem kumandası (FA dış hava modülü RC310 içinden çıkmaktadır.) | 305 EUR |
| 7738111002 | MC400 Kaskad Modülü 4 kazana kadar kaskad kontrolü için kullanılır. | 545 EUR |
| 7738113392 | MM100 Zon Kontrol Modülü 1 adet boyler veya 1 adet ısıtma devresi kontrolü yapar. Her bir devre kontrolü için 1 adet alınmalıdır. | 205 EUR |
| 7738110127 | MZ100 Zon Kontrol Modülü 3 adet on-off / EMS oda kumandası ile zon kontrolü sağlar.(Tek kazan ile kullanılmaktadır) | 240 EUR |
| 5991376 | FV/FZ Duyar Eleman | 47 EUR |
| 7735502288 | Boylar Sıcaklık Duyar Elemanı | 43 EUR |

| SAP No | Logamatic 5000 Serisi Panel ve Modülleri | Fiyat |
|------------|--|-----------|
| 7736602054 | Logamatic 5313 Kumanda Paneli Yer tipi ve/veya duvar tipi kazan veya kaskad sistem kumanda paneli | 1.875 EUR |
| 7736602101 | FM-CM Kaskad Modülü | 850 EUR |
| 8718598831 | FM-MW Boyler Zon Kontrol Modülü | 410 EUR |
| 8718598828 | FM-MM Isıtma Zon Kontrol Modülü | 455 EUR |

| SAP No | Kazan Aksesuarları | Fiyat |
|------------|--|-----------|
| 8718576749 | Notralizasyon Cihazı NE 0.1 (200-800 kW arası kurulu güce kadar olan sistemlerde kullanılır. 800 kW üzeri sistemlerde adet artırılarak kullanılır.) | 265 EUR |
| 5446142 | Tesisat gidiş sensör kovani 1/2"x95mm (Her sistem için 1 adet sipariş edilmelidir.) | 34 EUR |
| 7738700588 | Danfoss Maksimum / Minimum Basınç Presostadı (1-10 Bar) (Her kazan için 1 adet sipariş edilmelidir.) | 190 EUR |
| 7736603804 | MUK250D Motorlu Baca Klapesi | 1.505 EUR |
| 7736600652 | UM10 Baca Gazı Klape Modülü (Motorlu baca klapesi kullanılması durumunda MC110 panel sayısı kadar verilmelidir.) | 225 EUR |
| 89094252 | E-Pompa Terminal Rölesi (primer pompanın frekans kontrolünün Logamatic 5000 üzerinden sürülmesi istendiği durumlarda her kazan için 5000 panel ve röle alınmalıdır.) | 82 EUR |

Önemli Not: - Danfoss maksimum / minimum basınç presostadı, saha ayarı yapılarak maksimum veya minimum basınç presostadı olarak kullanılmaktadır. Her kazan için 1 adet alınmalıdır.



- Fiyatlarımıza % 20 KDV ilave edilecektir.
- Fiyatlarımız EURO olarak verilmiştir.
- Ödeme sipariş ile birlikte yapılacaktır.
- Fatura tarihindeki T.C.M.B döviz alış kuru geçerlidir.
- Bosch Termoteknik Manisa depoları teslimidir.
- Tavsiye edilen satış fiyatlarıdır ve Bosch Termoteknik fiyat listeleri ve maddeleri konusunda her türlü değişikliği yapma hakkına sahiptir.
- Yer tipi kazanlarda, TS EN 12828 standardı uyarınca gerekli emniyet ekipmanları ayrıca temin edilmelidir.

BUDERUS LOGANO PLUS KENDİNDEN YOĞUŞMALI ÇELİK KAZANLAR FİYAT LİSTESİ

| SAP No | Logano Plus SB745 | Nominal Isıtma Gücü | Çalışma basıncı | Fiyat |
|------------|-------------------|--|-----------------|-------------------|
| 7736603259 | SB745-800 | 50/30 °C - 800 kW 80/60 °C - 725 kW | 6 bar | 33.110 EUR |
| 7736603260 | SB745-1000 | 50/30 °C - 1.000 kW 80/60 °C - 906 kW | 6 bar | 37.420 EUR |
| 7736603261 | SB745-1200 | 50/30 °C - 1.200 kW 80/60 °C - 1.090 kW | 6 bar | 38.625 EUR |

ELCO Elektronik Modülasyonlu Brülör (300 mbar)

| Sap NO | Brülör Modeli | Namı Tipi | Gaz Hattı Çapı | Kapasite Aralığı kW | Uyumlu Kazan Modeli | Fiyat |
|------------|---|-----------|----------------|---------------------|---------------------|------------|
| 7736602157 | Elco VG5.950 M-R-TC (Elektronik Modülasyonlu) | KN | 1 1/2" | 160-950 | SB745-800 | 7.155 EUR |
| 7736602158 | Elco VG5.950 MV-R-TC (Elekt. Mod. + Frekans sürücülü) | KN | 1 1/2" | 160-950 | | 10.525 EUR |
| 7736602165 | Elco VG5.1200 M-R-TC (Elektronik Modülasyonlu) | KN | 1 1/2" | 160-1160 | SB745-1000 | 7.905 EUR |
| 7736602166 | Elco VG5.1200 MV-R-TC (Elekt. Mod. + Frekans sürücülü) | KN | 1 1/2" | 160-1160 | | 11.320 EUR |
| 7736602173 | Elco VG6.1600 M-R-TC (Elektronik Modülasyonlu) | KN | 1 1/2" | 300-1600 | SB745-1200 | 9.485 EUR |
| 7736602174 | Elco VG6.1600 MV-R-TC (Elekt. Mod. + Frekans sürücülü) | KN | 1 1/2" | 300-1600 | | 12.985 EUR |

Kısıtlama açıklamaları: M:Elektronik Modülasyon, V:Frekans Sürücü, TC:Gaz sızdırmazlık (Brülörlere gaz sızdırmazlık cihazı ve maksimum gaz presostadı dahildir.)

| SAP No | Logamatic 5000 Serisi Panel ve Modülleri | Fiyat | |
|------------|--|---|-----------|
| 7736602043 | Logamatic 5311 Kumanda Paneli | Üflemeli brülörlü yer tipi kazanlar için | 2.015 EUR |
| 7736602101 | FM-CM Kaskad Modülü | 16 kazana kadar kaskad kontrolü için kullanılır. | 850 EUR |
| 8718598831 | FM-MW Boyler Zon Kontrol Modülü | 1 adet boyler 1 adet ısıtma devresi kontrolü yapar. (1 adet boyler sıcaklık duyar elemanı içinden çıkmaktadır.) | 410 EUR |
| 8718598828 | FM-MM Isıtma Zon Kontrol Modülü | 2 adet ısıtma devresi kontrolü yapar. (1 adet FV/FZ duyar elemanı içinden çıkmaktadır.) | 455 EUR |
| 5991376 | FV/FZ Duyar Eleman | Isıtma devresi duyar eleman. | 47 EUR |
| 7735502288 | Boyer Sıcaklık Duyar Elemanı | Boyer ısıtma devresi için duyar eleman. | 43 EUR |

| SAP No | Kazan Aksesuarları | Fiyat |
|------------|--|---------|
| 8718576749 | Notralizasyon Cihazı NE 0.1 (200-800 kW arası kurulu güce kadar olan sistemlerde kullanılır. 800 kW üzeri sistemlerde adet arttırılarak kullanılır.) | 265 EUR |
| 63032086 | SB 745 Kazanlar için brülör flanşı. (Her kazan için 1 adet sipariş edilmelidir.) | 165 EUR |
| 5446142 | Tesisat gidiş sensör kovani 1/2"x95mm (Her sistem için 1 adet sipariş edilmelidir.) | 34 EUR |
| 7738700588 | Danfoss Maksimum / Minimum Basınç Presostadı (1-10 Bar) (Her kazan için 2 adet sipariş edilmelidir.) | 190 EUR |
| 89094252 | E-Pompa Terminal Rölesi (primer pompanın frekans kontrolünün Logamatic 5000 üzerinden sürülmesi istendiği durumlarda her kazan için 5000 panel ve röle alınmalıdır.) | 82 EUR |

Önemli Not: Danfoss maksimum / minimum basınç presostadı, saha ayarı yapılarak maksimum veya minimum basınç presostadı olarak kullanılmaktadır. Her kazan için 2 adet alınmalıdır.

**! Ürünler sipariş üzerine getirilmektedir.**

- 1- Fiyatlarımıza % 20 KDV ilave edilecektir.
- 2- Fiyatlarımız EURO olarak verilmiştir.
- 3- Ödeme sipariş ile birlikte yapılacaktır.
- 4- Fatura tarihindeki T.C.M.B döviz alış kuru geçerlidir.
- 5- Bosch Termoteknik Manisa depoları teslimidir.
- 6- Tavsiye edilen satış fiyatlarıdır ve Bosch Termoteknik fiyat listeleri ve maddeleri konusunda her türlü değişikliği yapma hakkına sahiptir.
- 7- Yer tipi kazanlarda, TS EN 12828 standardı uyarınca gerekli emniyet ekipmanları ayrıca temin edilmelidir.
- 8- Elco brülörlerde gaz filtresi fiyata dahildir ve elektrik bağlantıları ile brülör beyni brülör gövdesine montajlı gelmektedir.
- 9- Elco brülörlerin hepsi LPG ile kullanılabilir. Lütfen siparişinizde LPG veya Doğalgaz ile kullanılacağını belirtiniz.
- 10- Elco brülör kapasiteleri kazan gaz tarafı direnci ihmal edilerek verilmiştir.
- 11- Elco brülörlere beraber belirtilen Buderus kazanların seçiminde kazan gaz tarafı direnci göz önüne alınmıştır.
- 12- Elco brülörlerin O² ve CO Trim opsiyonları için lütfen firmamız ile iletişime geçiniz.

2024 Fiyat Listesi

Buderus

www.buderus.com/tr

444 5 474

5.04.2024

KAPAĞA DÖN

BUDERUS LOGANO S825L ÜÇ TAM GEÇİŞLİ SICAK SU KAZANLARI FİYAT LİSTESİ

| SAP No | Logano S825L | Kapasite (kW) | Çalışma basıncı | Fiyat |
|------------|--------------|---------------|-----------------|------------|
| 7738706130 | S825L-2.500 | 2.500 kW | 6 bar | 66.305 EUR |
| 7738706131 | S825L-3.050 | 3.050 kW | 6 bar | 71.720 EUR |
| 7738706132 | S825L-3.700 | 3.700 kW | 6 bar | 89.870 EUR |
| 7738706133 | S825L-4.200 | 4.200 kW | 6 bar | 97.800 EUR |

| SAP No | Logamatic 5000 Serisi Panel ve Modülleri | Fiyat |
|------------|---|-----------|
| 7736602043 | Logamatic 5311 Kumanda Paneli Üflemlerli brülörlü yer tipi kazanlar için | 2.015 EUR |
| 7736602101 | FM-CM Kaskad Modülü 16 kazana kadar kaskad kontrolü için kullanılır. | 850 EUR |
| 8718598831 | FM-MW Boyler Zon Kontrol Modülü 1 adet boyler 1 adet ısıtma devresi kontrolü yapar. (1 adet boyler sıcaklık duyar elemanı içinden çıkmaktadır.) | 410 EUR |
| 8718598828 | FM-MM Isıtma Zon Kontrol Modülü 2 adet ısıtma devresi kontrolü yapar. (1 adet FV/FZ duyar elemanı içinden çıkmaktadır.) | 455 EUR |
| 5991376 | FV/FZ Duyar Eleman Isıtma devresi duyar eleman (Kazan dönüş suyu kontrolü için kazan sayısı kadar alınmalıdır.) | 47 EUR |
| 7735502288 | Boylar Sıcaklık Duyar Elemanı Boyler ısıtma devresi için duyar eleman. | 43 EUR |

| Entegre ECO7 Galvaniz Baca Gazı Ekonomizörü (Minimum 60 °C dönüş suyu sıcaklığında kullanılır) | | | | | | | | | |
|--|--------------|-----------------|---------------|------------|------------|--------------|-----------------|---------------|------------|
| SAP No | Kazan Modeli | Model | Kapasite (kW) | Fiyat | SAP No | Kazan Modeli | Model | Kapasite (kW) | Fiyat |
| 7738706134 | S825L-2.500 | ECO7 750/485-2 | 118 kW | 11.645 EUR | 7738706135 | S825L-2.500 | ECO7 750/485-4 | 156 kW | 20.155 EUR |
| 7738706136 | S825L-3.050 | ECO7 890/592-2 | 162 kW | 14.315 EUR | 7738706137 | S825L-3.050 | ECO7 890/592-4 | 209 kW | 24.970 EUR |
| 7738706138 | S825L-3.700 | ECO7 930/618-2 | 162 kW | 14.860 EUR | 7738706139 | S825L-3.700 | ECO7 930/618-4 | 214 kW | 28.865 EUR |
| 7738706140 | S825L-4.200 | ECO7 1000/672-2 | 195 kW | 15.975 EUR | 7738706141 | S825L-4.200 | ECO7 1000/672-4 | 256 kW | 30.835 EUR |

| Entegre ECO6 Paslanmaz Çelik Baca Gazı Ekonomizörü (Belirtilen kapasiteler (kW) 40 °C ekonomizör giriş suyu sıcaklığındaki değerlerdir.) | | | | | | | | | |
|--|--------------|-----------------|---------------|------------|------------|--------------|------------------|---------------|------------|
| SAP No | Kazan Modeli | Model | Kapasite (kW) | Fiyat | SAP No | Kazan Modeli | Model | Kapasite (kW) | Fiyat |
| 7738706142 | S825L-2.500 | ECO6 850/567-7 | 193 kW | 27.640 EUR | 7738706143 | S825L-2.500 | ECO6 850/567-12 | 263 kW | 43.720 EUR |
| 7738706144 | S825L-3.050 | ECO6 890/615-7 | 240 kW | 29.170 EUR | 7738706145 | S825L-3.050 | ECO6 890/615-12 | 329 kW | 46.305 EUR |
| 7738706146 | S825L-3.700 | ECO6 930/639-7 | 254 kW | 30.155 EUR | 7738706147 | S825L-3.700 | ECO6 930/639-12 | 351 kW | 47.880 EUR |
| 7738706148 | S825L-4.200 | ECO6 1000/687-7 | 299 kW | 32.080 EUR | 7738706149 | S825L-4.200 | ECO6 1000/687-12 | 412 kW | 51.010 EUR |

| ELCO Elektronik Oransal Brülör (300 mbar) | | | | | | | | | | |
|---|--------------|---------------------------|---------------------|------------|-------------------|-----------------|------------|-------------------------|------------|-----------------------------|
| Brülörler | | | | | Opsiyonel Ürünler | | | | | |
| Sap NO | Kazan Modeli | Brülör Modeli | Brülör Tipi | Fiyat | Sap NO | Frekans Kontrol | Sap NO | O ₂ Trim Kit | Sap NO | O ₂ +CO Trim Kit |
| 7738706150 | S825L-2.500 | EKEVO 6.2900 G-E KN DN65 | Doğalgaz Brülörü | 24.470 EUR | 7738706157 | 5.335 EUR | 7738706162 | 7.585 EUR | 7738706163 | 14.685 EUR |
| 7738706154 | | EK EVO 7.3600 GL-EZ3 DN65 | Çift Yakıtlı Brülör | 41.130 EUR | 7738706159 | 4.435 EUR | 7738706162 | 7.585 EUR | 7738706163 | 14.685 EUR |
| 7738706151 | S825L-3.050 | EKEVO 7.3600 G-E KN DN65 | Doğalgaz Brülörü | 24.885 EUR | 7738706158 | 5.680 EUR | 7738706162 | 7.585 EUR | 7738706163 | 14.685 EUR |
| 7738706155 | | EK EVO 7.4500 GL-EZ3 DN65 | Çift Yakıtlı Brülör | 41.360 EUR | 7738706161 | 4.940 EUR | 7738706162 | 7.585 EUR | 7738706163 | 14.685 EUR |
| 7738706152 | S825L-3.700 | EKEVO 7.3600 G-E KN DN80 | Doğalgaz Brülörü | 27.595 EUR | 7738706158 | 5.680 EUR | 7738706162 | 7.585 EUR | 7738706163 | 14.685 EUR |
| 7738706156 | | EK EVO 7.4500 GL-EZ3 DN80 | Çift Yakıtlı Brülör | 43.840 EUR | 7738706161 | 4.940 EUR | 7738706162 | 7.585 EUR | 7738706163 | 14.685 EUR |
| 7738706153 | S825L-4.200 | EKEVO 7.4500 G-E KN DN80 | Doğalgaz Brülörü | 32.125 EUR | 7738706160 | 6.205 EUR | 7738706162 | 7.585 EUR | 7738706163 | 14.685 EUR |
| 7738706156 | | EK EVO 7.4500 GL-EZ3 DN80 | Çift Yakıtlı Brülör | 43.840 EUR | 7738706161 | 4.940 EUR | 7738706162 | 7.585 EUR | 7738706163 | 14.685 EUR |

CO trim kiti alındığında O₂ trim kiti alınmasına gerek yoktur.

Çift yakıtlı brülörler Gaz+Motorin yakıttır.

| SAP No | Kazan Aksesuarları | Fiyat |
|------------|--|---------|
| 5446142 | Kazan dönüş ve tesisat gidis sensör kovani 1/2"x95mm (Her kazan için 1 adet ve her sistem için 1 adet sipariş edilmelidir.) | 34 EUR |
| 5446085 | Kazan gidis sensörü kovani 3/4"x150mm (Her kazan için 1 adet sipariş edilmelidir.) | 36 EUR |
| 7738700588 | Danfoss Maksimum / Minimum Basıncı Presostadı (1-10 Bar) (Her kazan için 2 adet sipariş edilmelidir.) | 190 EUR |
| 89094252 | E-Pompa Terminal Rölesi (primer pompanın frekans kontrolünün Logamatic 5000 üzerinden sürülmesi istendiği durumlarda her kazan için 5000 panel ve röle alınmalıdır.) | 82 EUR |

Önemli Not: Danfoss maksimum / minimum basınç presostadı, saha ayarı yapılarak maksimum veya minimum basınç presostadı olarak kullanılmaktadır. Her kazan için 2 adet alınmalıdır.**! Ürünler sipariş üzerine getirilmektedir.**

1- Fiyatlarımıza % 20 KDV ilave edilecektir.

2- Fiyatlarımız EURO olarak verilmiştir.

3- Ödeme sipariş ile birlikte yapılacaktır.











4- Fatura tarihindeki T.C.M.B döviz alış kuru geçerlidir

5 - Bosch Termoteknik Manisa depoları teslimlidir.

6 - Tavsiye edilen satış fiyatlarıdır ve Bosch Termoteknik fiyat listeleri ve maddeleri konusunda her türlü değişikliği yapma hakkına sahiptir.

7 - Yer tipi kazanlarda, TS EN 12828 standardı uyarınca gerekli emniyet ekipmanları ayrıca temin edilmelidir.

BUDERUS LOGALUX duoCLEAN BOYLER ve AKÜMÜLASYON TANKLARI FİYAT LİSTESİ

| Sap No | Dik Tip Boylerler | Depo Hacmi | ** Kapasite Soğuk Su Girişi: 10 °C Boylar Su Çıkışı: 45 °C | Fiyat |
|------------|---|-------------|--|-----------|
| 8718545238 | * SB 120 / W (Beyaz)  | 120 litre | 386 l/h | 1.000 EUR |
| 8718545247 | SNB 160 / W (Beyaz)  | 160 litre | 511 l/h | 1.060 EUR |
| 8718545255 | SNB 200 / W (Beyaz)  | 200 litre | 511 l/h | 1.090 EUR |
| 8718545261 | SUB 300 / W (Beyaz)  | 300 litre | 781 l/h | 1.235 EUR |
| 8718543049 | * SU 120 / 5W (Beyaz)  | 120 litre | 736 l/h | 1.180 EUR |
| 8718543058 | SU 160 / 5W (Beyaz)  | 160 litre | 736 l/h | 1.295 EUR |
| 8718543067 | SU 200 / 5W (Beyaz)  | 200 litre | 736 l/h | 1.415 EUR |
| 8718541331 | SU 300 / 5W (Beyaz)  | 300 litre | 896 l/h | 1.765 EUR |
| 7735500681 | SU 400 / 5S-C (Gümüş)  | 400 litre | 1.375 l/h | 1.825 EUR |
| 7736502250 | SU 500 / 5C (Mavi)  | 500 litre | 1.620 l/h | 2.795 EUR |
| 7736502262 | SU 750 / 5C (Mavi) | 750 litre | 2.520 l/h | 3.530 EUR |
| 7736502270 | SU 1000 / 5C (Mavi) | 1.000 litre | 2.760 l/h | 3.970 EUR |

* SB 120 boylere üstten, SU 120 boylere arkadan bağlantı yapılır. SU 120 boylerin üstünde müdahale kapağı varken, SB 120 boylerde yoktur.

** Boyler kapasiteleri; serpantin su giriş sıcaklığı 80°C'ye göre verilmiştir.



SB 120

SU 120, 160, 200
SNB 160, 200

SU 300 / SUB 300





SU 400/5S



SU 500-750-1000

| Sap No | Akümülatör Tankları | Depo Hacmi | Fiyat |
|------------|--|-------------|-----------|
| 7736502322 | * SF 500.5-C  | 500 litre | 3.040 EUR |
| 7736502334 | * SF 750.5-C | 750 litre | 3.625 EUR |
| 7736502342 | * SF 1000.5-C | 1.000 litre | 4.380 EUR |

* Sipariş üzerine getirilmektedir.

| Sap No | Çift Serpantinli Boylerler | Depo Hacmi | Fiyat |
|------------|---|-------------|-----------|
| 8718541311 | SM300/5W (Beyaz)  | 300 litre | 1.915 EUR |
| 7735500678 | SM400/5ES-C (Gümüş)  | 400 litre | 2.355 EUR |
| 7735501582 | SM500/5ES-B (Gümüş)  | 500 litre | 3.825 EUR |
| 7736502290 | SM750/5E-C (Mavi) | 750 litre | 3.970 EUR |
| 7736502298 | SM1000/5E-C (Mavi) | 1.000 litre | 4.735 EUR |

- ERP yönetmeliğine göre 500 L üzeri kapasiteye sahip cihazlarda, eco label (enerji etiketi) uygulaması zorunluluğu bulunmamaktadır.

- Tüm boylerlerin işletme basıncı 10 bar'dır. 9 bar emniyet ventilli kullanma zorunluluğu vardır.

- 1 - Fiyatlarımıza % 20 KDV ilave edilecektir.
- 2 - Fiyatlarımız EURO olarak verilmiştir.
- 3 - Ödeme sipariş ile birlikte yapılacaktır.
- 4 - Fatura tarihindeki T.C.M.B döviz alış kuru geçerlidir.
- 5 - Bosch Termoteknik Manisa depoları teslimidir.
- 6 - Tavsiye edilen satış fiyatlarıdır ve Bosch Termoteknik fiyat listeleri ve maddeleri konusunda her türlü değişikliği yapma hakkına sahiptir.

BUDERUS LOGAMATIC 5000 KUMANDA PANELLERİ VE MODÜLLERİ FİYAT LİSTESİ

| SAP No | Logamatic 5000 Serisi Paneller | | Fiyat |
|------------|--|--|-----------|
| 7736602054 | Logamatic 5313 Kumanda Paneli (Kendinden brülörlü yer tipi ve duvar tipi kazan/kaskad sistem kumanda paneli) | - Grafik, Dokunmatik Ekran - 4 adet boş modül yuvası | 1.875 EUR |
| 7736602043 | Logamatic 5311 Kumanda Paneli (Üflemlili brülörlü yer tipi kazan/kaskad sistem kumanda paneli) | - Çoklu dil desteği - USB üzerinden yazılım güncelleme - SD kart veya USB stick bağlantı imkanı - Entegre IP Modül ile internete bağlantı - Tek modül ile 16 kazana kadar Kaskad | 2.015 EUR |
| 7736605955 | Logamatic 5310 Kumanda Paneli (Ekranlı panel - ilave modül yuvası ihtiyacında) | - Entegre Modbus TCP/IP, IP4 otomasyon çıkışı - USB veya MEC Remote Plus ile uzaktan erişim | 1.305 EUR |



* Logamatic 5311 ve 5313 paneller modülsüz 1 adet boyler devresi kontrolü ve 1 adet ısıtma devresi veya kazan primer devre kontrolü yapabilir. (Boyer kontrolü için sıcaklık duyar elemanı haricen alınmalıdır.)

| SAP No | Logamatic 5000 Serisi Panel Modülleri | | Fiyat |
|------------|--|--|---------|
| 7736602101 | FM-CM Kaskad Modülü | - Sisteme maksimum 4 adet takılabilir. (16'lı kaskad imkanı) - Farklı tip ısıtma kazanları için kombinasyon imkanı. - Parametrelendirilebilir yük sınırlaması ve ısıtma imkanı. - Kazanlarda tersi sırada çalışma imkanı. - Strateji depo boyler bağlantısı imkanı. | 850 EUR |
| 8718598828 | FM-MM Isıtma Zon Kontrol Modülü | - 2 adet üç yollu vanalı/vanasız ısıtma devresi kontrolü sağlar. - Birer BFU uzaktan kumanda bağlantı seçeneği. - Pompa arızası etkinleştirilmesi için birer giriş imkanı. - Harici talep/çalışma modu değiştirme için birer giriş imkanı. - Her bir kumanda paneli için en fazla 4 adet modül. - 1 adet FV/FZ duyar elemanı dahildir. | 455 EUR |
| 8718598831 | FM-MW Boyler Zon Kontrol Modülü | - 1 adet (L) ve (Z) pompalı boyler devresi kontrolü sağlar. - 1 adet üç yollu vanalı/vanasız ısıtma devresi kontrolü sağlar. - Her bir kumanda paneli için en fazla 1 adet modül. - Bir BFU uzaktan kumanda bağlantı seçeneği. - 1 adet boyler sıcaklık duyar elemanı dahildir. - Harici ID talebi için giriş ve termik dezenfeksiyon etkinleştirme için giriş. | 410 EUR |
| 7736602082 | FM-AM Alternatif Isı Kaynağı Modülü | - Kojenerasyon sistemi, gaz yakıtlı ısı pompası ve/veya depo boyler gibi ısıtma alternatif cihazı bağlantısı - MOD-BUS üzerinden Buderus Loganova kojenerasyon sistemi ile doğrudan iletişim - Potansiyelsiz kontak üzerinden otomatik alternatif ısıtma cihazının talebi - Her bir kumanda paneli için en fazla 1 adet modül | 525 EUR |
| 8718598835 | FM-SI Emniyet Zinciri Modülü | - Emniyet zincirinin hangi noktadan açıldığının kolay tespit imkanı. - Hata mesajlarını HMI'ya veya BMS'e aktarabilme imkanı. - Her bir kumanda paneli için en fazla 1 adet modül - Düşük su seviye emniyeti, basınç sınırlayıcıları ve limit termostatlar gibi en fazla 5 adet harici emniyet donanımı bağlayabilme imkanı. | 305 EUR |

| SAP No | Logamatic 5000 Serisi Panel Aksesuarları | | Fiyat |
|------------|--|--|---------|
| 89094252 | E-Pompa Terminal Rölesi | E-Pompa Terminal Rölesi (primer pompanın frekans kontrolünün Logamatic 5000 üzerinden sürülmesi istendiği durumlarda her kazan için 5000 panel ve röle alınmalıdır.) | 82 EUR |
| 8732900362 | FM-RM | İlave rölelerin panel içine montaj yapılması için ray modül | 140 EUR |
| 8732900363 | R5000 İlave Röle | R5000 İlave Röle | 88 EUR |
| 8732900361 | R5000 Servis Bağlantı Cihazı | Bilgisayar ile kablolu bağlantı için ethernet adaptörü | 77 EUR |
| 5991376 | FV/FZ Duyar Eleman | Isıtma devresi veya denge kabı için duyar eleman | 47 EUR |
| 30002249 | BFU Uzaktan Kumanda Cihazı | Isıtma devresinin oturma hacminden kullanımı için uzaktan kumanda | 105 EUR |
| 773502288 | Boyer Sıcaklık Duyar Elemanı | Boyer ısıtma devresi için duyar eleman | 43 EUR |
| 5991374 | FA Dış Hava Duyar Elemanı | FA Dış Hava Duyar Elemanı | 35 EUR |

- 1 - Fiyatlarımıza % 20 KDV ilave edilecektir.
- 2 - Fiyatlarımız EURO olarak verilmiştir.
- 3 - Ödeme siparişi ile birlikte yapılacaktır.
- 4 - Fatura tarihindeki T.C.M.B döviz alış kuru geçerlidir.
- 5 - Bosch Termoteknik Manisa depoları teslimidir.
- 6 - Tavsiye edilen satış fiyatlarıdır ve Bosch Termoteknik fiyat listeleri ve maddeleri konusunda her türlü değişikliği yapma hakkına sahiptir.

2024 Fiyat Listesi

www.buderus.com/tr 444 5 474

Buderus

5.04.2024

KAPAĞA DÖN



BUDERUS LOGAMATIC EMS KUMANDA PANELLERİ VE MODÜLLERİ FİYAT LİSTESİ

| SAP No | Logamatic EMS Serisi Paneller | | Fiyat |
|------------|---|--|---------|
| 7738112318 | Logamatic RC310 Kumanda Paneli Siyah (Kendinden brülörlü yer tipi ve duvar tipi kazan/kaskad sistem kumanda paneli) | <ul style="list-style-type: none"> - Geliştirilmiş LCD ekranı (daha yüksek çözünürlük), normal metin - Dış havaya bağlı modülasyon özelliği - Konfigürasyon sihirbazı ile sistemi otomatik tanımlama - Favori fonksiyonu, daha çok kullanılanlara kolay ulaşım sağlama - 2 farklı sıcaklık seviyesi için saat programı - Geliştirilmiş işletim ve kullanılabilirlik - Kullanım suyu için saat programı - Kullanım suyu programı veya ısıtma programına bağlı işletim | 305 EUR |
| 7738112319 | Logamatic RC310 Kumanda Paneli Beyaz (Kendinden brülörlü yer tipi ve duvar tipi kazan/kaskad sistem kumanda paneli) | <ul style="list-style-type: none"> - Ayrı program veya kullanım suyu programına bağlı işletim - 5 farklı tatil periyoduna kadar ayarlanabilme özelliği - Kaskad kumanda kontrol özelliği (max. 16 lı kaskad) - 1 gece, 1 gündüz sıcaklığı ayarlanabilir - Tatil programı için sıcaklık seçebilme - Kolay ayarlanabilir, yardım fonksiyonu, saat ve sıcaklık ayarı - Sirkülasyon pompası için saat programı | 305 EUR |

* FA dış hava modülü RC310 içinden çıkmaktadır.

| SAP No | Logamatic EMS Serisi Panel Modülleri | | Fiyat |
|------------|--------------------------------------|---|---------|
| 7738111002 | MC400 Dörtlü kaskad Modülü | <ul style="list-style-type: none"> - 1 adet modül kullanarak 4 kazana kadar kontrol imkanı - 5 adet modül ile 16 kazana kadar kaskad kontrol - Kaskad sistemlerde kazanların işletim saatine göre sıra dönüşümlü işletim imkanı (eş yaşlandırırma) - Kazan tanıma özelliği sayesinde, tak çalıştır mantığı ile kazan üzerinden ayar ihtiyacı olmadan kaskad konfigürasyonu kolaylığı - Harici otomasyon ile 0 - 10 V kapasite veya gidiş suyu ayar sıcaklık iletişim bilgisi yoluyla entegrasyon imkanı - Donma koruma fonksiyonu | 545 EUR |
| 7738113392 | MM100 Devre Kontrol Modülü | <ul style="list-style-type: none"> -1 adet ısıtma devresi ya da boyler devresi kumandası -Üç yollu vana veya üç yollu vanasız 1 ısıtma devresi kontrolü -1 adet kullanım suyu resirkülasyon pompası kontrolü -Sistemde maksimum 6 adet (4 adet ısıtma devresinde, 2 adet boyler devresinde) kullanılabilir. -Tek kazanlı sistemler için denge kabı sensör girişi -Gidiş suyu sensör girişi * Denge kabı sensörü için FV/FZ duyar elemanı alınmalıdır. | 205 EUR |
| 7738110127 | MZ100 Zon Modülü | <ul style="list-style-type: none"> -Zonlardaki pompa ve vanaların aktivasyonunu sağlar -Modül yüksek gidiş suyu sıcaklığına göre cihazı çalıştırıp, daha düşük istediği bölge, istedikleri düşük bireysel sıcaklıkları elde etmek için bir vana veya pompa yoluyla ısı girişlerini kısıtlar. Bu sayede 3 farklı sıcaklık çok basit bir şekilde gerçekleştirilebilir. -3 karışimsız ısıtma devresine kadar veya 2 karışimsız ısıtma devresi ve 1 boyler devresine kadar kullanım -Tek sistemde en fazla 3 zon modülü kullanılabilir -En fazla 8 ısıtma devresi ve 1 boyler devresi kontrolü yapılabilir -3 adet EMS kumanda veya on/off oda kumandası ile zon kontrolü * Denge kabı sensörü için FV/FZ Duyar Elemanı alınmalıdır. * Tekli kazan kullanımı için uygundur. Kaskad uygulamalarda kullanılmaz. | 240 EUR |

| SAP No | Logamatic EMS Serisi Solar Panel Modülleri | | Fiyat |
|------------|--|---|---------|
| 7738110122 | MS100 Güneş Enerjisi Modülü | <ul style="list-style-type: none"> -Kullanım suyu ısıtması için güneş enerjisi kontrol modülü -A Enerji sınıfı pompa kontrolü -Harici eşanjörlü akümülayon tankı ya da seri bağlı boyler sistem kontrolü -Termik dezenfeksiyon fonksiyonu -Solar optimizasyon -1 kolektör, 2 boyler, 1 kalorimetre sensör girişi -1 modülasyonlu pompa için PWM sinyal çıkışı | 300 EUR |
| 7738110124 | MS200 Güneş Enerjisi Modülü | <ul style="list-style-type: none"> -Güneş enerjisi ile kullanım suyu ısıtması ve ısıtmaya destek modülü -2 kolektör devresi kontrolü -Maksimum 3 boyler kontrolü -Yüzme havuzu devresi kontrolü, plakalı eşanjör donma koruması fonksiyonları -Isıtma destek sistemlerinde dönüş üç yollu vanası kontrolü -Güneş enerjisi kazancı hesaplama -Büyük sistemlerde MS100 ile kombinasyon -8 adet sensör girişi (2xkolektör, 6xtank, 2x kalorimetre) -2 adet PWM pompa kontrol sinyal çıkışı | 445 EUR |

| SAP No | Logamatic EMS Serisi Panel Aksesuarları | | Fiyat |
|------------|---|---|---------|
| 8738808110 | Logamatic Web KM 200 | <p>Bosch EasyControl mobil uygulaması yardımıyla internet üzerinden kullanılır. GB172 ve GB272 serisi tek kazan kullanımında kontrol imkanı sağlar Kaskad kazanlarda kullanılmaz.</p>  <p>Bosch EasyControl Smart Heating Control Bosch Thermoteknik B.V.</p>  | 350 EUR |
| 5991376 | FV/FZ Duyar Elemanı | Isıtma devresi veya denge kabı için duyar elemanı | 47 EUR |
| 7735502288 | Boylar Sıcaklık Duyar Elemanı | Boylar ısıtma devresi için duyar elemanı | 43 EUR |
| 5991374 | FA Dış Hava Duyar Elemanı | FA Dış Hava Duyar Elemanı | 35 EUR |

- 1 - Fiyatlarımıza % 20 KDV ilave edilecektir.
- 2 - Fiyatlarımız EURO olarak verilmektedir.
- 3 - Ödeme sipariş ile birlikte yapılacaktır.
- 4 - Fatura tarihindeki T.C.M.B döviz alış kuru geçerlidir.
- 5 - Bosch Termoteknik Manisa depoları teslimidir.
- 6 - Tavsiye edilen satış fiyatlarıdır ve Bosch Termoteknik fiyat listeleri ve maddeleri konusunda her türlü değişikliği yapma hakkına sahiptir.

2024 Fiyat Listesi

www.buderus.com/tr 444 5 474

Buderus

5.04.2024

KAPAĞA DÖN

BUDERUS PP TEK CİDARLI BACALAR & Ø80/125 - Ø110/160 BACA VE AKSESUARLARI

| SAP No | DN80 Bacalar Ve Bağlantı Elemanları | Görsel | Fiyat |
|------------|--|--------|--------|
| 7738112714 | Baca Adaptörü Ø80 | | 25 EUR |
| 7738112718 | Hava Emiş Izgarası (B Tipi uygulamalarda baca adaptörü ile alınmalıdır.) Ø80 | | 25 EUR |
| 7738112650 | Baca Uzatma Parçası (Uzunluk=50 cm) Ø80 | | 11 EUR |
| 7738112651 | Baca Uzatma Parçası (Uzunluk=100 cm) Ø80 | | 15 EUR |
| 7738112652 | Baca Uzatma Parçası (Uzunluk=200 cm) Ø80 | | 22 EUR |
| 7738112654 | Dirsek (90°) Ø80 | | 13 EUR |
| 7738112653 | Dirsek (45°) Ø80 | | 11 EUR |
| 7738112596 | Dirsek (90° Müdahale kapaklı) Ø80 | | 30 EUR |
| 7738112669 | Baca Uzatma Parçası(L=23 cm (Müdahale kapaklı) Ø80 | | 23 EUR |
| 7738112597 | Merkezleyici (x4) Ø80 | | 21 EUR |
| 7738112719 | Baca Şapkası Ø80 | | 73 EUR |
| 8715502066 | Redüksiyon Ø80 → Ø100 mm | | 39 EUR |
| SAP No | DN110 Bacalar Ve Bağlantı Elemanları | Görsel | Fiyat |
| 7738112679 | Baca Uzatma Parçası (Uzunluk=50 cm) Ø110 | | 25 EUR |
| 7738112680 | Baca Uzatma Parçası (Uzunluk=100 cm) Ø110 | | 32 EUR |
| 7738112681 | Baca Uzatma Parçası (Uzunluk=200 cm) Ø110 | | 39 EUR |
| 7738113108 | Dirsek (90°) Ø110 | | 15 EUR |
| 7738113109 | Dirsek (45°) Ø110 | | 15 EUR |
| 7738112682 | Dirsek (30°) Ø110 | | 15 EUR |
| 7738112683 | Dirsek (15°) Ø110 | | 15 EUR |
| 7738113110 | Dirsek (90° Müdahale kapaklı) Ø110 | | 25 EUR |
| 7738112684 | Baca Uzatma Parçası(L=23 cm (Müdahale kapaklı) Ø110 | | 25 EUR |
| 7738113167 | Hava Emiş Izgarası (B Tipi uygulamalarda alınmalıdır.) Ø110 | | 25 EUR |
| 7738112728 | Merkezleyici (x4) Ø110 | | 21 EUR |
| 7738112721 | Baca Şapkası Ø110 | | 82 EUR |
| 7738112734 | Redüksiyon Ø80 → Ø110 mm | | 39 EUR |
| 7738113159 | Baca Delik Kapağı (Beyaz) Ø110 | | 25 EUR |

▲ PP tek cidarlı baca uygulaması yapılmadan, ilgili gaz şirketlerine bildirim yapılmasını rica ederiz.

| SAP No | GB172 için Ø80/125 Baca ve Aksesuarları | Görsel | Fiyat |
|------------|--|--------|---------|
| 7738113251 | C33 Hermetik Baca Seti (Şaft içi uygulamalarda kullanılır.) Ø80/125, Hermetik | | 195 EUR |
| 7738113246 | C93 Hermetik Baca Seti Ø80/125, Hermetik | | 160 EUR |
| 7738113253 | B Tipi Baca Seti Ø80 | | 195 EUR |
| 7719002857 | Eğik Çatı Bağlantı Parçası (45° Siyah) Ø125 | | 63 EUR |
| 7738112620 | Düz Çatı Flanşı (0°, 150mm) Ø125 | | 49 EUR |
| 7738112595 | Baca Delik Kapağı (Beyaz) Ø125 | | 37 EUR |
| 7738112618 | Baca Dış Uzatması (500 mm Siyah) Ø125 | | 61 EUR |
| SAP No | GB272 için Ø110/160 Baca ve Aksesuarları | Görsel | Fiyat |
| 7738113080 | C33 Hermetik Baca Seti (Şaft içi uygulamalarda kullanılır.) Ø110/160, Hermetik | | 205 EUR |
| 7738113084 | B Tipi Baca Seti Ø110 | | 205 EUR |
| 7738113106 | Dirsek 90° - Müdahale Kapaklı Ø110/160 | | 73 EUR |
| 7738113107 | Baca Uzatma - Müdahale Kapaklı Ø110/160 | | 25 EUR |
| 7738113167 | Hava Izgara Düşey Baca Adaptörü Ø110/160 | | 29 EUR |
| 7738113135 | Merkezleyici Ø110-Ø200 | | 49 EUR |
| 7738113126 | Düz Çatı Flanşı (0°, 150mm) Ø110 | | 29 EUR |
| 7738113158 | Baca Delik Kapağı (Beyaz) Ø160 | | 25 EUR |
| 7738113159 | Baca Çıkış Kapağı (Beyaz) Ø110 | | 49 EUR |
| 7738113160 | Baca Çıkış Kapağı (Beyaz) Ø160 | | 49 EUR |

▲ Ø80/125 ve Ø110/160 Baca uygulamaları, cihazların montaj kılavuzlarında belirtilen maksimum baca mesafeleri içerisinde kalacak şekilde yapılmalıdır.



C13 Uygulama Örneği

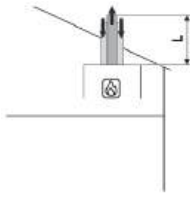

C33 Uygulama Örneği

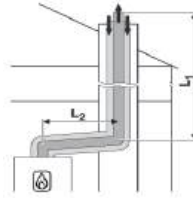

C33 Uygulama Örneği

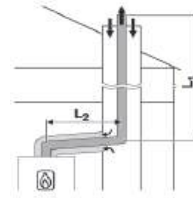

C93 Uygulama Örneği

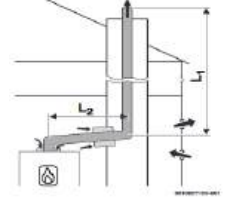

B Tipi Uygulama Örneği

- 1 - Fiyatlarımızı % 20 KDV ilave edilecektir.
- 2 - Fiyatlarımız EURO olarak verilmiştir.
- 3 - Ödeme sipariş ile birlikte yapılacaktır.
- 4 - Ödeme günündeki T.C.M.B döviz alış kuru geçerlidir.
- 5 - Bosch Termoteknik Manisa depoları teslimidir.
- 6 - Tavsiye edilen satış fiyatlarıdır ve Bosch Termoteknik fiyat listeleri ve maddeleri konusunda her türlü değişikliği yapma hakkına sahiptir.

RESİDEO MOTORLU ÜÇ YOLLU VANA FİYAT LİSTESİ

| Sap No | Vana Çapı | Kapasite Aralığı [kcal/h] | | Vana ve Motor Tipi | Fiyat |
|------------|-----------|---------------------------|-------------------------|--|-----------|
| | | Radyatör (Dt=20°C) | Yerden Isıtma (Dt=10°C) | | |
| 7738324954 | 1" | 15.000 - 35.000 | 13.000 - 20.000 | Centra Serisi DR25GMLA Dişli Vana Gövdesi - PN6 | 99 EUR |
| 82009400 | | | | Centra Serisi 1009 Servomotor | 260 EUR |
| 7738324955 | 1¼" | 35.000 - 55.000 | 20.000 - 27.500 | Centra Serisi DR32GMLA Dişli Vana Gövdesi - PN6 | 105 EUR |
| 82009400 | | | | Centra Serisi 1009 Servomotor | 260 EUR |
| 7738324956 | 1½" | 55.000 - 65.000 | 27.500 - 37.000 | Centra Serisi DR40GMLA Dişli Vana Gövdesi - PN6 | 120 EUR |
| 82009400 | | | | Centra Serisi 1009 Servomotor | 260 EUR |
| 7726242503 | DN40 | 65.000 - 100.000 | 37.000 - 52.000 | Centra Serisi DR40GFLA Flanşlı Vana Gövdesi - PN6 | 220 EUR |
| 7726242512 | | | | Centra Serisi 1027 Servomotor | 385 EUR |
| 7726242504 | DN50 | 100.000 - 155.000 | 52.000 - 77.500 | Centra Serisi DR50GFLA Flanşlı Vana Gövdesi - PN6 | 220 EUR |
| 7726242512 | | | | Centra Serisi 1027 Servomotor | 385 EUR |
| 7726242505 | DN65 | 155.000 - 260.000 | 77.500 - 130.000 | Centra Serisi DR65GFLA Flanşlı Vana Gövdesi - PN6 | 245 EUR |
| 7726242512 | | | | Centra Serisi 1027 Servomotor | 385 EUR |
| 7726242506 | DN80 | 260.000 - 410.000 | 130.000 - 200.000 | Centra Serisi DR80GFLA Flanşlı Vana Gövdesi - PN6 | 400 EUR |
| 7726242513 | | | | Centra Serisi 1035 Servomotor | 465 EUR |
| 7726242507 | DN100 | 410.000 - 600.000 | 200.000 - 300.000 | Centra Serisi DR100GFLA Flanşlı Vana Gövdesi - PN6 | 500 EUR |
| 7726242513 | | | | Centra Serisi 1035 Servomotor | 465 EUR |
| 7726242508 | DN125 | 600.000 - 1.050.000 | 300.000 - 520.000 | Centra Serisi DR125GFLA Flanşlı Vana Gövdesi - PN6 | 900 EUR |
| 7726242513 | | | | Centra Serisi 1035 Servomotor | 465 EUR |
| 7726242509 | DN150 | 1.050.000 - 1.500.000 | 520.000 - 775.000 | Centra Serisi DR150GFLA Flanşlı Vana Gövdesi - PN6 | 1.110 EUR |
| 7726242514 | | | | Centra Serisi 1043 Servomotor | 635 EUR |
| 7726242510 | DN200 | 1.500.000 - 3.800.000 | 775.000 - 1.900.000 | Centra Serisi DR200GFLA Flanşlı Vana Gövdesi - PN6 | 2.260 EUR |
| 7726242514 | | | | Centra Serisi 1043 Servomotor | 635 EUR |

- Resideo üç yollu vana gövdesi ve servomotoru beraber takım olarak alınmalıdır.
- Servomotor enerji beslemeleri AC 230 Volt' tur.
- Centra serisi vanalar yüzzer kontrollüdür.



DRxxxGFLA Flanşlı Vana



1027 - 1035 - 1043 Servomotor



DRxxxGMLA Dişli Vana



1009 Servomotor

- 1-Fiyatlarımıza % 20 KDV ilave edilecektir.
- 2-Fiyatlarımız EURO olarak verilmiştir.
- 3-Ödeme sipariş ile birlikte yapılacaktır.
- 4-Fatura tarihindeki T.C.M.B döviz alış kuru geçerlidir.
- 5-Bosch Termoteknik Manisa depoları teslimidir.
- 6-Tavsiye edilen satış fiyatlarıdır ve Bosch Termoteknik fiyat listeleri ve maddeleri konusunda her türlü değişikliği yapma hakkına sahiptir.

REFLEX N ve S SERİSİ KAPALI GENLEŞME DEPOLARI FİYAT LİSTESİ

N SERİSİ (SABİT MEMBRANLI)

| Sap No | Tip | Hacim | Maks. İşletme Basıncı | Görsel | Fiyat |
|------------|-------------|------------|-----------------------|--|-----------|
| 7738337962 | N 18 | 18 litre | 4 bar |  | 95 EUR |
| 7738337963 | N 25 | 25 litre | 4 bar | | 115 EUR |
| 7738337964 | N 35 | 35 litre | 4 bar | | 130 EUR |
| 81148240 | N 50 | 50 litre | 6 bar | | 220 EUR |
| 89095359 | N 80 | 80 litre | 6 bar | | 335 EUR |
| 7738315306 | N 100 | 100 litre | 6 bar | | 415 EUR |
| 7738315314 | N 140 | 140 litre | 6 bar | | 470 EUR |
| 7738315312 | N 200 | 200 litre | 6 bar | | 580 EUR |
| 7738315310 | N 250 | 250 litre | 6 bar | | 800 EUR |
| 7738315308 | N 300 | 300 litre | 6 bar | | 960 EUR |
| 7738315305 | N 400 | 400 litre | 6 bar | | 1.200 EUR |
| 7738315304 | N 500 | 500 litre | 6 bar | | 1.340 EUR |
| 7738315303 | N 600 | 600 litre | 6 bar | | 1.930 EUR |
| 7738315302 | N 800 | 800 litre | 6 bar | | 2.100 EUR |
| 7738315301 | N 1000 | 1000 litre | 6 bar | | 2.565 EUR |

S SERİSİ (SABİT MEMBRANLI)

| Sap No | Tip | Hacim | Maks. İşletme Basıncı | Görsel | Fiyat |
|------------|---------|-----------|-----------------------|--|-----------|
| 7738315318 | ! S 50 | 50 litre | 10 bar |  | 285 EUR |
| 7738315316 | ! S 80 | 80 litre | 10 bar | | 380 EUR |
| 7738315315 | ! S 100 | 100 litre | 10 bar | | 410 EUR |
| 7738315313 | ! S 140 | 140 litre | 10 bar | | 510 EUR |
| 7738315311 | ! S 200 | 200 litre | 10 bar | | 930 EUR |
| 7738315309 | ! S 250 | 250 litre | 10 bar | | 1.170 EUR |
| 7738315307 | ! S 300 | 300 litre | 10 bar | | 1.200 EUR |
| 7738315300 | ! S 400 | 400 litre | 10 bar | | 1.685 EUR |
| 7738315299 | ! S 500 | 500 litre | 10 bar | | 1.975 EUR |
| 7738315298 | ! S 600 | 600 litre | 10 bar | | 2.250 EUR |

! Ürünler sipariş üzerine getirilmektedir.

Reflex kapalı genleşme depoları emniyet ventili ile birlikte monte edilmelidir.

Tesisatı doldurmadan önce genleşme kabı içerisindeki azot gazı basıncını tesisatın statik basıncına göre ayarlayınız.

1-Fiyatlarımıza % 20 KDV ilave edilecektir.

2-Fiyatlarımız EURO olarak verilmiştir.

3-Ödeme sipariş ile birlikte yapılacaktır.

4-Fatura tarihindeki T.C.M.B döviz alış kuru geçerlidir.

5- Bosch Termoteknik Manisa depoları teslimidir.

6- Tavsiye edilen satış fiyatlarıdır ve Bosch Termoteknik fiyat listeleri ve maddeleri konusunda her türlü değişikliği yapma hakkına sahiptir.

REFLEX G SERİSİ KAPALI GENLEŞME DEPOLARI FİYAT LİSTESİ

G SERİSİ (DEĞİŞTİRİLEBİLİR MEMBRANLI)

| Sap No | Tip | Hacim | Görsel | Fiyat | |
|------------|---------------|-------------------|---|------------|------------|
| | | | | 6 bar | 10 bar |
| 7738315197 | G 100 | 100 litre |  | - | 530 EUR |
| 7738315196 | G 200 | 200 litre | | - | 1.100 EUR |
| 7738315195 | G 300 | 300 litre | | - | 1.230 EUR |
| 7738315192 | G 400 | 400 litre | | 1.430 EUR | - |
| 7738315194 | | 400 litre | | - | 1.505 EUR |
| 7738315191 | G 500 | 500 litre | | 1.640 EUR | - |
| 7738315193 | | 500 litre | | - | 1.650 EUR |
| 7738315189 | G 600 | 600 litre | | 3.500 EUR | - |
| 7738315190 | | 600 litre | | - | 4.430 EUR |
| 7738315187 | G 800 | 800 litre | | 4.285 EUR | - |
| 7738315188 | | 800 litre | | - | 5.230 EUR |
| 7738315173 | G 1000 | 1000 litre Ø 740 | | 4.580 EUR | - |
| 7738315174 | | 1000 litre Ø 740 | | - | 5.795 EUR |
| 7738315185 | G 1000 | 1000 litre Ø 1000 | | 9.025 EUR | - |
| 7738315186 | | 1000 litre Ø 1000 | | - | 10.565 EUR |
| 7738315183 | G 1500 | 1500 litre | | 10.930 EUR | - |
| 7738315184 | | 1500 litre | | - | 12.915 EUR |
| 7738315181 | G 2000 | 2000 litre | | 17.700 EUR | - |
| 7738315182 | | 2000 litre | | - | 20.020 EUR |
| 7738315175 | G 3000 | 3000 litre | | 24.465 EUR | - |
| 7738315176 | | 3000 litre | - | 29.605 EUR | |
| 7738315179 | G 4000 | 4000 litre | 27.405 EUR | - | |
| 7738315180 | | 4000 litre | - | 31.925 EUR | |
| 7738315177 | G 5000 | 5000 litre | 30.350 EUR | - | |
| 7738315178 | | 5000 litre | - | 34.245 EUR | |

! Ürünler sipariş üzerine getirilmektedir.

Reflex kapalı genleşme depoları emniyet ventili ile birlikte monte edilmelidir.

Tesisatı doldurmadan önce genleşme kabı içerisindeki azot gazı basıncını tesisatın statik basıncına göre ayarlayınız.

1-Fiyatlarımıza % 20 KDV ilave edilecektir.

2-Fiyatlarımız EURO olarak verilmiştir.

3-Ödeme sipariş ile birlikte yapılacaktır.

4-Fatura tarihindeki T.C.M.B döviz alış kuru geçerlidir.

5- Bosch Termoteknik Manisa depoları teslimidir.

6- Tavsiye edilen satış fiyatlarıdır ve Bosch Termoteknik fiyat listeleri ve maddeleri konusunda her türlü değişikliği yapma hakkına sahiptir.

REFLEX RG SERİSİ KOMPRESÖRLÜ KAPALI GENLEŞME DEPOLARI FİYAT LİSTESİ

RG SERİSİ (REFLEXOMAT KOMPRESÖRLÜ)

| Sap No | Tip | Hacim | Faydalı Hacim | Görsel | Fiyat | |
|------------|---------|------------|---------------|---|------------|------------|
| | | | | | 6 bar | 10 bar |
| 7738315087 | RG 200 | 200 litre | 160 litre |  | 3.675 EUR | - |
| 7738315086 | RG 300 | 300 litre | 240 litre | | 4.515 EUR | - |
| 7738315121 | RG 350 | 350 litre | 280 litre | | - | 6.185 EUR |
| 7738315085 | RG 400 | 400 litre | 320 litre | | 5.230 EUR | - |
| 7738315084 | RG 500 | 500 litre | 400 litre | | 5.910 EUR | - |
| 7738315120 | | | | | - | 7.495 EUR |
| 7738315083 | RG 600 | 600 litre | 480 litre | | 6.905 EUR | - |
| 7738315119 | RG 750 | 750 litre | 600 litre | | - | 9.825 EUR |
| 7738315082 | RG 800 | 800 litre | 640 litre | | 7.985 EUR | - |
| 7738315138 | RG 1000 | 1000 litre | 800 litre | | 9.115 EUR | - |
| 7738315132 | | | | | - | 11.570 EUR |
| 7738315137 | RG 1500 | 1500 litre | 1200 litre | | 10.220 EUR | - |
| 7738318848 | | | | | - | 12.965 EUR |
| 7738315136 | RG 2000 | 2000 litre | 1600 litre | | 18.895 EUR | - |
| 7738315131 | | | | | - | 23.995 EUR |
| 7738315135 | RG 3000 | 3000 litre | 2400 litre | | 23.145 EUR | - |
| 7738318849 | | | | | - | 29.395 EUR |
| 7738315134 | RG 4000 | 4000 litre | 3200 litre | | 25.470 EUR | - |
| 7738318850 | | | | | - | 32.350 EUR |
| 7738315133 | RG 5000 | 5000 litre | 4000 litre | | 29.655 EUR | - |
| 7738315130 | | | | - | 37.660 EUR | |

KUMANDA ÜNİTESİ VE KOMPRESÖR

| Sap No | Tek Kompresörlü | Görsel | Fiyat |
|------------|------------------|---|------------|
| 7738315057 | RS 90/1 (≤600L) |  | 7.905 EUR |
| 7738315056 | RS 90/1 (≥800L) | | 8.030 EUR |
| 7738315055 | RS 150/1 | | 11.425 EUR |
| 7738315054 | RS 300/1 | | 12.855 EUR |
| 7738315053 | RS 400/1 | | 15.225 EUR |
| 7738315052 | RS 580/1 | | 19.115 EUR |
| Sap No | Çift Kompresörlü | Görsel | Fiyat |
| 7738315049 | RS 90/2 |  | 11.835 EUR |
| 7738315048 | RS 150/2 | | 16.255 EUR |
| 7738315047 | RS 300/2 | | 19.915 EUR |
| 7738315046 | RS 400/2 | | 23.760 EUR |
| 7738315045 | RS 580/2 | | 31.795 EUR |

! Ürünler sipariş üzerine getirilmektedir.

Reflexomat Genleşme Depoları için verilmiş olan fiyatlara kompresör ve kompresör ünitesi dahil değildir. Sistemin toplam ısıtma kapasitesi ve çalışma basıncına göre kumanda ünitesi ve kompresör ayrıca seçilmelidir. Çok kompresörlü ve/veya çok depolu büyük sistemler için lütfen firmamıza ayrıca danışınız.



- 1-Fiyatlarımıza % 20 KDV ilave edilecektir.
- 2-Fiyatlarımız EURO olarak verilmiştir.
- 3-Ödeme sipariş ile birlikte yapılacaktır.
- 4-Fatura tarihindeki T.C.M.B döviz alış kuru geçerlidir.
- 5- Bosch Termoteknik Manisa depoları teslimidir.
- 6- Tavsiye edilen satış fiyatlarıdır ve Bosch Termoteknik fiyat listeleri ve maddeleri konusunda her türlü değişikliği yapma hakkına sahiptir.

REFIX KULLANMA SUYU GENLEŞME DEPOSU FİYAT LİSTESİ

DE SERİSİ

| Sap No | Tip | Hacim | Maks. İşletme Basıncı | Görsel | Fiyat |
|------------|-------------|----------|-----------------------|---|---------|
| 7747412589 | Refix DE 8 | 8 litre | 10 bar / 70°C |  | 110 EUR |
| 81146070 | Refix DE 12 | 12 litre | 10 bar / 70°C | | 120 EUR |
| 7747412598 | Refix DE 18 | 18 litre | 10 bar / 70°C | | 145 EUR |
| 7747412596 | Refix DE 25 | 25 litre | 10 bar / 70°C | | 150 EUR |
| 7747412597 | Refix DE 33 | 33 litre | 10 bar / 70°C | | 280 EUR |

DD SERİSİ

| Sap No | Tip | Hacim | Maks. İşletme Basıncı | Görsel | Fiyat |
|------------|---------------------|----------|-----------------------|--|---------|
| 7726243032 | Refix DD 8 (Beyaz) | 8 litre | 10 bar / 70°C |  | 200 EUR |
| 83545454 | Refix DD 12 (Yeşil) | 12 litre | 10 bar / 70°C | | 210 EUR |
| 83545456 | Refix DD 18 (Yeşil) | 18 litre | 10 bar / 70°C | | 250 EUR |
| 83545458 | Refix DD 25 (Yeşil) | 25 litre | 10 bar / 70°C | | 295 EUR |
| 7738328856 | Refix DD 33 (Yeşil) | 33 litre | 10 bar / 70°C | | 460 EUR |
| 80547700 | Flowjet | 33 litre | 10 bar / 70°C |  | 79 EUR |

DC SERİSİ







| Sap No | Tip | Hacim | Maks. İşletme Basıncı | Görsel | Fiyat |
|----------|--------------|-----------|-----------------------|---|-----------|
| 89095327 | Refix DC 50 | 50 litre | 10 bar / 70°C |  | 355 EUR |
| 89095321 | Refix DC 80 | 80 litre | 10 bar / 70°C | | 400 EUR |
| 89095315 | Refix DC 100 | 100 litre | 10 bar / 70°C | | 435 EUR |
| 89095339 | Refix DC 200 | 200 litre | 10 bar / 70°C | | 800 EUR |
| 89095338 | Refix DC 300 | 300 litre | 10 bar / 70°C | | 985 EUR |
| 89095337 | Refix DC 400 | 400 litre | 10 bar / 70°C | | 1.280 EUR |
| 89095114 | Refix DC 500 | 500 litre | 10 bar / 70°C | | 1.460 EUR |
| 89095113 | Refix DC 600 | 600 litre | 10 bar / 70°C | | 1.685 EUR |

! Ürünler sipariş üzerine getirilmektedir.

DE serisi kullanma suyu genleşme depolarının hacmi 3000 litreye kadar mevcuttur.
DE serisi depolar; DIN 1988'in getirdiği gereksinimlere tabi olmayan işletme suyu tesisatı, yangın tesisatı veya yerden ısıtma tesisatı gibi tesisatlarda kullanılır.

- 1-Fiyatlarımıza % 20 KDV ilave edilecektir.
- 2-Fiyatlarımız EURO olarak verilmiştir.
- 3-Ödeme sipariş ile birlikte yapılacaktır.
- 4-Fatura tarihindeki T.C.M.B döviz alış kuru geçerlidir.
- 5- Bosch Termoteknik Manisa depoları teslimidir.
- 6- Tavsiye edilen satış fiyatlarıdır ve Bosch Termoteknik fiyat listeleri ve maddeleri konusunda her türlü değişikliği yapma hakkına sahiptir.

REFLEX OTOMATİK SU BESLEME SİSTEMLERİ FİYAT LİSTESİ

| Sap No | Açıklama | Görsel | Fiyat |
|------------|--|---|-----------|
| 7738315103 | Fillcontrol Pompalı Otomatik Su Besleme Ünitesi - Her tip kapalı genleşme deposunda kullanılır |  | 7.370 EUR |
| 7738315077 | Fillcontrol Plus + Standart Su Sayaçlı Fillset - Normal Tanklar İçin |  | 4.210 EUR |
| 7726243003 | | | |
| 7738705672 | Fillcontrol Plus Compact Su Besleme - Normal Tanklar İçin |  | 1.765 EUR |
| 7726243074 | MV Manyetik Selenoid Ventil + Standart Su Sayaçlı Fillset - Reflexomat Tanklar İçin |  | 1.475 EUR |
| 7726243003 | | | |
| 7726243003 | Standart Su Sayaçlı Fillset - Variomat Tanklar ve Normal Tanklar İçin |  | 990 EUR |
| 7747201447 | Contact Su Sayaçlı Fillset - Variomat Tanklar ve Normal Tanklar İçin |  | 1.230 EUR |

! Ürünler sipariş üzerine getirilmektedir.

İki ayrı parçadan oluşan ürünlerde iki SAP kodunun da siparişe eklenmesi gereklidir.

1-Fiyatlarımıza % 20 KDV ilave edilecektir.

2-Fiyatlarımız EURO olarak verilmiştir.

3-Ödeme sipariş ile birlikte yapılacaktır.

4-Fatura tarihindeki T.C.M.B döviz alış kuru geçerlidir.

5- Bosch Termoteknik Manisa depoları teslimidir.

6- Tavsiye edilen satış fiyatlarıdır ve Bosch Termoteknik fiyat listeleri ve maddeleri konusunda her türlü değişikliği yapma hakkına sahiptir.

SPIROVENT HAVA AYIRICILARI FİYAT LİSTESİ

| Sap No | Çap | Bağlantı Şekli | Açıklama | Fiyat |
|------------|--------|----------------|--|---------|
| 7726241011 | 3/4" | Dişli | Hava Ayırıcı | 115 EUR |
| 7726241012 | 1" | Dişli | Hava Ayırıcı | 120 EUR |
| 7726241013 | 1 1/4" | Dişli | Hava Ayırıcı | 170 EUR |
| 7726241014 | 1 1/2" | Dişli | Hava Ayırıcı | 195 EUR |
| 7738333638 | 3/4" | Dişli | Hava Ayırıcı (Düşey boruya monte edilen tip) | 160 EUR |
| 7738333639 | 1 " | Dişli | Hava Ayırıcı (Düşey boruya monte edilen tip) | 170 EUR |

| Sap No | Çap | Bağlantı Şekli | Açıklama | Fiyat |
|------------|----------|----------------|--------------|------------|
| 7726241015 | DN 50 | Kaynaklı | Hava Ayırıcı | 955 EUR |
| 7726241016 | DN 65 | Kaynaklı | Hava Ayırıcı | 990 EUR |
| 7726241017 | DN 80 | Kaynaklı | Hava Ayırıcı | 1.435 EUR |
| 7726241018 | DN 100 | Kaynaklı | Hava Ayırıcı | 1.470 EUR |
| 7726241019 | DN 125 | Kaynaklı | Hava Ayırıcı | 2.990 EUR |
| 7726241020 | DN 150 | Kaynaklı | Hava Ayırıcı | 3.060 EUR |
| 7726241021 | ! DN 200 | Kaynaklı | Hava Ayırıcı | 4.780 EUR |
| 7726241042 | ! DN 250 | Kaynaklı | Hava Ayırıcı | 9.450 EUR |
| 7738700048 | ! DN 300 | Kaynaklı | Hava Ayırıcı | 17.665 EUR |

! Ürünler sipariş üzerine getirilmektedir.

SpiroVent hava ayırıcının avantajları

- Tüm modelleri için maksimum işletme sıcaklığı 110°C ve maksimum işletme basıncı 10 bar'dır.
- Dişli ürünler pirinç malzemeden, diğerleri çelik malzemeden mamüldür.
- Sirküle eden havayı ve mikro kabarcıkları sistemden etkili bir şekilde giderir
- Doğru yere monte edildiğinde tüm biriken havayı temizler
- Manuel olarak hava tahliyesi ihtiyacını önemli ölçüde azaltır
- Düzenli basınç düşürme özelliği
- Gereksiz çalışma kesintilerinin önüne geçme
- ¼" ila DN 800 arasındaki bağlantı çapları
- Çeşitli basınç ve sıcaklıklar için tasarlanmış geniş ürün yelpazesi

SpiroVent hava ayırıcının konumlandırılması

- Hava ayırıcılar her zaman sistemin en sıcak noktasında kurulmalıdır.
- Isıtma sistemleri için suyun kazandan çıktığı noktadır.



- 1-Fiyatlarımıza % 20 KDV ilave edilecektir.
- 2-Fiyatlarımız EURO olarak verilmiştir.
- 3-Ödeme sipariş ile birlikte yapılacaktır.
- 4-Fatura tarihindeki T.C.M.B döviz alış kuru geçerlidir.
- 5- Bosch Termoteknik Manisa depoları teslimidir.
- 6- Tavsiye edilen satış fiyatlarıdır ve Bosch Termoteknik fiyat listeleri ve maddeleri konusunda her türlü değişikliği yapma hakkına sahiptir.

SPIROTRAP PİSLİK VE TORTU AYIRICILARI FİYAT LİSTESİ

| Sap No | Çap | Bağlantı Şekli | Açıklama | Fiyat |
|------------|--------|----------------|----------------------------------|---------|
| 7738313258 | 3/4" | Dişli | Magnetli Pislik ve Tortu Ayırıcı | 190 EUR |
| 7738313259 | 1" | Dişli | Magnetli Pislik ve Tortu Ayırıcı | 210 EUR |
| 7738320340 | 1 1/4" | Dişli | Magnetli Pislik ve Tortu Ayırıcı | 300 EUR |
| 7738320341 | 1 1/2" | Dişli | Magnetli Pislik ve Tortu Ayırıcı | 335 EUR |
| 7738320342 | 2" | Dişli | Magnetli Pislik ve Tortu Ayırıcı | 650 EUR |

| Sap No | Çap | Bağlantı Şekli | Açıklama | Fiyat |
|------------|--------|----------------|-------------------------|---------|
| 7726241000 | 3/4" | Dişli | Pislik ve Tortu Ayırıcı | 115 EUR |
| 7726241001 | 1" | Dişli | Pislik ve Tortu Ayırıcı | 120 EUR |
| 7726241002 | 1 1/4" | Dişli | Pislik ve Tortu Ayırıcı | 170 EUR |
| 7726241003 | 1 1/2" | Dişli | Pislik ve Tortu Ayırıcı | 195 EUR |

| Sap No | Çap | Bağlantı Şekli | Açıklama | Fiyat |
|------------|----------|----------------|-------------------------|------------|
| 7726241004 | DN 50 | Kaynaklı | Pislik ve Tortu Ayırıcı | 815 EUR |
| 7726241005 | DN 65 | Kaynaklı | Pislik ve Tortu Ayırıcı | 850 EUR |
| 7726241006 | DN 80 | Kaynaklı | Pislik ve Tortu Ayırıcı | 1.305 EUR |
| 7726241007 | DN 100 | Kaynaklı | Pislik ve Tortu Ayırıcı | 1.340 EUR |
| 7726241008 | DN 125 | Kaynaklı | Pislik ve Tortu Ayırıcı | 2.895 EUR |
| 7726241009 | DN 150 | Kaynaklı | Pislik ve Tortu Ayırıcı | 2.965 EUR |
| 7726241010 | ! DN 200 | Kaynaklı | Pislik ve Tortu Ayırıcı | 4.575 EUR |
| 7726278084 | ! DN 250 | Kaynaklı | Pislik ve Tortu Ayırıcı | 10.035 EUR |
| 7726278085 | ! DN 300 | Kaynaklı | Pislik ve Tortu Ayırıcı | 17.355 EUR |

! Ürünler sipariş üzerine getirilmektedir.

Spirotrap pislik ve tortu ayırıcının avantajları

Tüm modelleri için maksimum işletme sıcaklığı 110°C ve maksimum işletme basıncı 10 bar'dır.

Dişli ürünler pirinç malzemeden, diğerleri çelik malzemeden mamüldür.

Çok ince parçacıklar, 5 mikron (= 0.005 mm) ayrılır ve çıkarılabilir

Sistem çalışırken tortu boşaltılabilir

Kapatma vanaları veya baypas gerekli değildir

Düzenli basınç düşürme özelliği

Bakım sadece birkaç saniye sürer ve filtre kullanmaya kıyasla kirliliği azaltır

Gereksiz çalışma kesintilerinin önüne geçme

Bağlantı çapları 3/4" ila DN 800 arasındadır

Çeşitli basınç ve sıcaklıklar için tasarlanmış geniş ürün yelpazesi



1-Fiyatlarımıza % 20 KDV ilave edilecektir.

2-Fiyatlarımız EURO olarak verilmiştir.

3-Ödeme sipariş ile birlikte yapılacaktır.

4-Fatura tarihindeki T.C.M.B döviz alış kuru geçerlidir.

5-Bosch Termoteknik Manisa depoları teslimidir.

6-Tavsiye edilen satış fiyatlarıdır ve Bosch Termoteknik fiyat listeleri ve maddeleri konusunda her türlü değişikliği yapma hakkına sahiptir.

SUPERIOR HAVA AYIRICILARI FİYAT LİSTESİ

| Sap No | Model | Basınç | Açıklama | Fiyat |
|------------|--------|------------|---|-----------|
| 7738336749 | S600-R | Max. 6 bar | Isıtma ve Soğutma Tesisatları İçin Hava Ayırıcı | 8.070 EUR |

! Ürünler sipariş üzerine getirilmektedir.

R= Tesisatı oksijenden arınmış su ile doldurma özelliği

SpiroVent Superior hava ayırıcının faydaları

Tüm modelleri için maksimum işletme sıcaklığı 90°C'dir.

Gazları, serbest havayı, mikro kabarcıkları ve çözünmüş gazları sistemden temizler.

Emici sıvı sıkışmış gaz kabarcıklarını giderir.

Kolay kurulum, ekipmanın devreye alma ve aktarma süresini kısaltır

Mümkün olan en düşük gaz konsantrasyonuna ulaşırken enerji verimliliği sağlar

Gazdan arındırılmış (yeniden) ve uzun süreli basınç

Dolum (yeniden) aşırı hale gelmeden önce uyarır

Çok çeşitli sistemler için geniş ürün yelpazesi

Tüm yaygın genişleme sistemleri ile uyumlu

| Öge | S600-R |
|--------------------------------------|---------|
| Sistem basıncı [bar] | 2,5 - 6 |
| İşleme kapasitesi [l/sa] | 1000 |
| Maks. sistem hacmi [m ³] | 325 |
| Sistem sıcaklığı [°C] | 0 - 90 |
| Ortam sıcaklığı [°C] | 0 - 40 |
| Dolum basıncı [bar] | 0 - 10 |
| Dolum sıcaklığı [°C] | 0 - 65 |
| Etkili dolum akışı [l/sa] | 400 |

SpiroVent Superior hava ayırıcının konumlandırılması

Üstün, çözünmüş gazların uzaklaştırılması için basınçsızlaştırma kullandığından, pozisyon o kadar önemli değildir. Sistemler için vakumlu gaz giderici kullanılmalıdır.

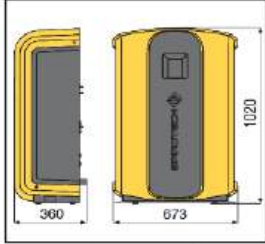

| Yükseklik [mm] | Genişlik [mm] | Derinlik [mm] |
|----------------|---------------|---------------|
| 1020 | 673 | 300 |



SpiroVent Superior S600

1-Fiyatlarımıza % 20 KDV ilave edilecektir.

2-Fiyatlarımız EURO olarak verilmiştir.

3-Ödeme sipariş ile birlikte yapılacaktır.

4-Fatura tarihindeki T.C.M.B döviz alış kuru geçerlidir.

5-Bosch Termoteknik Manisa depoları teslimidir.

6-Tavsiye edilen satış fiyatlarıdır ve Bosch Termoteknik fiyat listeleri ve maddeleri konusunda her türlü değişikliği yapma hakkına sahiptir.

SPIROCOMBI HAVA VE PİSLİK AYIRICILARI FİYAT LİSTESİ

| Sap No | Çap | Bağlantı Şekli | Açıklama | Fiyat |
|------------|--------|----------------|--------------------------------|------------|
| 7726241043 | DN 50 | Kaynaklı | Kombine Hava ve Pislik Ayırıcı | 1.220 EUR |
| 7726241027 | DN 65 | Kaynaklı | Kombine Hava ve Pislik Ayırıcı | 1.275 EUR |
| 7726241028 | DN 80 | Kaynaklı | Kombine Hava ve Pislik Ayırıcı | 1.745 EUR |
| 7726241046 | DN 100 | Kaynaklı | Kombine Hava ve Pislik Ayırıcı | 1.800 EUR |
| 7726241052 | DN 125 | Kaynaklı | Kombine Hava ve Pislik Ayırıcı | 3.405 EUR |
| 7726241030 | DN 150 | Kaynaklı | Kombine Hava ve Pislik Ayırıcı | 3.495 EUR |
| 7726241031 | DN 200 | Kaynaklı | Kombine Hava ve Pislik Ayırıcı | 6.125 EUR |
| 7738700359 | DN 250 | Kaynaklı | Kombine Hava ve Pislik Ayırıcı | 13.835 EUR |
| 7726241053 | DN 300 | Kaynaklı | Kombine Hava ve Pislik Ayırıcı | 23.815 EUR |

! Ürünler sipariş üzerine getirilmektedir.

SpiroCombi hava ve pislik ayırıcının avantajları

- Tüm modelleri için maksimum işletme sıcaklığı 110°C ve maksimum işletme basıncı 10 bar'dır.
- Ürünler çelik malzemeden mamüldür.
- Kombine ayırma sistemi, dolaşımdaki havayı ve mikro kabarcıkları etkili bir şekilde temizler
- Daha iyi maliyet kontrolü ve daha iyi enerji verimliliği
- Çok ince parçacıklar, 5 mikron (= 0.005 mm) ayrılır ve çıkarılabilir
- Sistem çalışırken tortu boşaltılabilir
- Kapatma vanaları veya baypas gerekli değildir
- Düzenli basınç düşürme özelliği



SpiroCombi hava ve pislik ayırıcının konumlandırılması

- SpiroCombi tercihen sistemdeki en sıcak noktaya kurulur.
- Isıtma sistemleri için suyun kazandan çıktığı noktadır.



- 1-Fiyatlarımıza % 20 KDV ilave edilecektir.
- 2-Fiyatlarımız EURO olarak verilmiştir.
- 3-Ödeme sipariş ile birlikte yapılacaktır.
- 4-Fatura tarihindeki T.C.M.B döviz alış kuru geçerlidir.
- 5-Bosch Termoteknik Manisa depoları teslimidir.
- 6-Tavsiye edilen satış fiyatlarıdır ve Bosch Termoteknik fiyat listeleri ve maddeleri konusunda her türlü değişikliği yapma hakkına sahiptir.

SPIROTOP OTOMATİK PÜRJÖRLER FİYAT LİSTESİ

| Sap No | Çap | Basınç & Sıcaklık | Açıklama | Fiyat |
|------------|------|---------------------|-----------------------|---------|
| 7726241034 | 1/2" | 10 bar - Max. 110°C | Otomatik Hava Pürjörü | 84 EUR |
| 7738318546 | 1/2" | 16 bar - Max. 110°C | Otomatik Hava Pürjörü | 160 EUR |

Tam otomatik SpiroTop hava pürjörün avantajları

- Isıtma ve soğutma sistemleri için 1/2 " bağlantılı pirinç malzemeden imal edilmişlerdir.
- Hava valfinin özel konstrüksyonu, tam sızdırmazlığı sağlar
- Son derece dayanıklı ve uzun ömürlü malzemeden imal edilmiş özel tasarımı valf yatağı
- Sert plastik yırtılmaya karşı dayanıklı şamandıralar, çatlamayı önleyen tek parça plastikten imal edilmiştir
- Vana ile su arasındaki büyük hava boşluğu (en az 40 mm) vana kirlenmesini ve sızıntıyı önler.
- 1/2 " çaplı bağlantı, "kılcal hareket" olayının oluşmasını önler
- Yüksek basınç sistemleri için 16 bar olan model kullanılır.

SpiroTop hava pürjörlerin konumlandırılması

- Isıtma sistemi veya soğutma sistemindeki serbest hava her zaman tesisatın (bileşenlerin) en yüksek noktasına kadar yükselir. Bu nedenle SpiroTop hava her zaman tesisatın en yüksek noktasına kurulmalıdır.

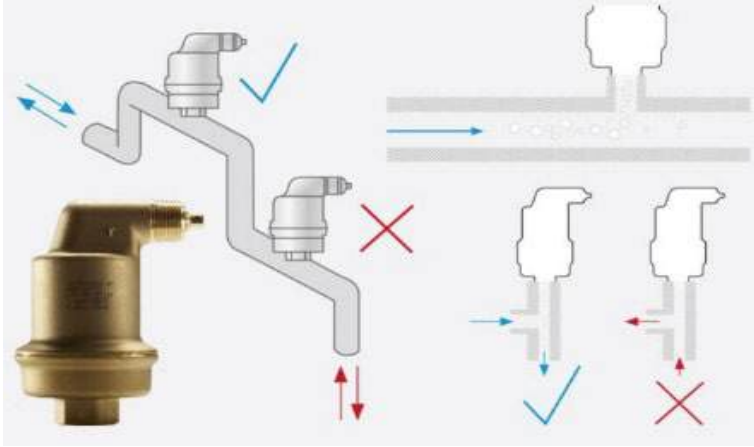

- 1-Fiyatlarımıza % 20 KDV ilave edilecektir.
- 2-Fiyatlarımız EURO olarak verilmiştir.
- 3-Ödeme sipariş ile birlikte yapılacaktır.
- 4-Fatura tarihindeki T.C.M.B döviz alış kuru geçerlidir.
- 5-Bosch Termoteknik Manisa depoları teslimidir.
- 6-Tavsiye edilen satış fiyatlarıdır ve Bosch Termoteknik fiyat listeleri ve maddeleri konusunda her türlü değişikliği yapma hakkına sahiptir.

SPIROCROSS HAVA, TORTU VE PİSLİK AYIRICILI DENGE KABI FİYAT LİSTESİ

| Sap No | Çap | Bağlantı Şekli | Denge Tankı Çapı (mm) | Maksimum Bağlantı Kapasitesi * | Fiyat |
|------------|--------|----------------|-----------------------|--------------------------------|------------|
| 7738700472 | DN 50 | Kaynaklı | 159 | 300 kW | 1.645 EUR |
| 7726241051 | DN 65 | Kaynaklı | 159 | 465 kW | 1.915 EUR |
| 7738710231 | DN 80 | Kaynaklı | 219 | 630 kW | 2.615 EUR |
| 7726241054 | DN 100 | Kaynaklı | 219 | 1.100 kW | 2.890 EUR |
| 7738710232 | DN 125 | Kaynaklı | 324 | 1.700 kW | 5.140 EUR |
| 7726241047 | DN 150 | Kaynaklı | 324 | 2.520 kW | 5.365 EUR |
| 7738710233 | DN 200 | Kaynaklı | 406 | 4.200 kW | 8.625 EUR |
| 7738710234 | DN 250 | Kaynaklı | 508 | 6.720 kW | 21.460 EUR |
| 7738710235 | DN 300 | Kaynaklı | 610 | 9.450 kW | 30.010 EUR |

! Ürünler sipariş üzerine getirilmektedir.

* Spirocross denge kabının kullanılacağı tesisatta izin verilen toplam kazan kapasitesidir ($\Delta T=20K$ için)



SpiroCross hava, tortu ve pislik ayırıcının avantajları

Tüm modelleri için maksimum işletme sıcaklığı 110°C ve maksimum işletme basıncı 10 bar'dır.

Spirocross kullanılması durumunda hava ve tortu ayırıcı kullanılmasına gerek yoktur.

Dişli ürünler pirinç malzemeden, diğerleri çelik malzemeden mamüldür.

Bir parçada üç ayrı fonksiyon

Sekiz yerine sadece dört bağlantı

Birincil ve ikincil pompalar arasında optimum hidrolik dengeleme

SpiroTube teknolojisi, sıvının minimum düzeyde karışmasını ve dolayısıyla daha iyi sıcaklık farkını garanti eder

Ekstra korumayı ve etkili bir şekilde manyetitin giderilmesini sağlayan mıknatıs içerir

Gerçek aktif tortu giderme ve ayırma

En küçük hava kabarcıkları ve kir parçacıkları bile sistemden ayrılır ve çıkarılır

Döner çıkışlar kurulum ve bakımda kolaylık sağlar

Sıcaklık sensörleri (takıma dahil değildir) giriş ve çıkışlara takılabilir

Düzenli basınç düşürme özelliği

Kompakt bir konstrüksiyon tasarımı ve sınırlı kurulum yüksekliği

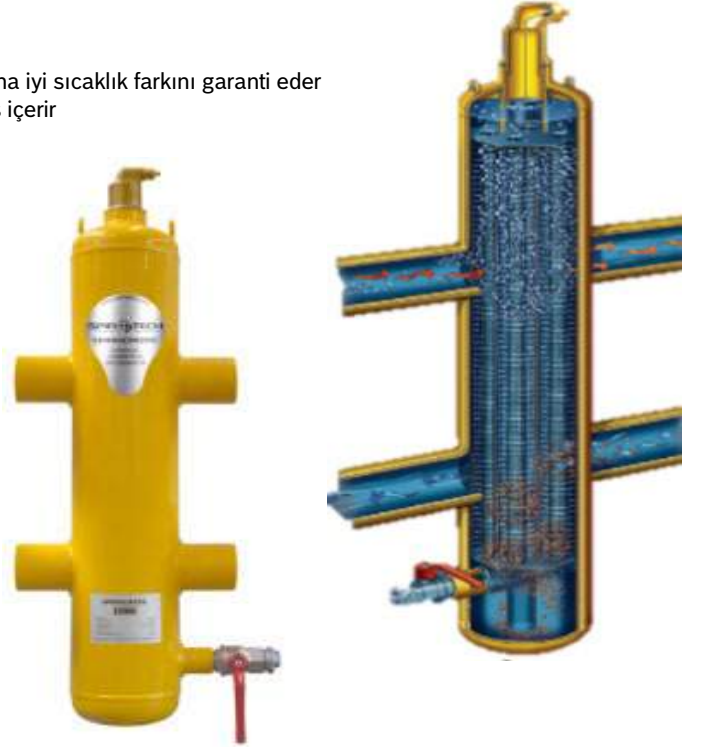

1-Fiyatlarımıza % 20 KDV ilave edilecektir.

2-Fiyatlarımız EURO olarak verilmiştir.

3-Ödeme sipariş ile birlikte yapılacaktır.

4-Fatura tarihindeki T.C.M.B döviz alış kuru geçerlidir.

5-Bosch Termoteknik Manisa depoları teslimidir.

6-Tavsiye edilen satış fiyatlarıdır ve Bosch Termoteknik fiyat listeleri ve maddeleri konusunda her türlü değişikliği yapma hakkına sahiptir.

BUDERUS LOGASOL GÜNEŞ ENERJİSİ KOLEKTÖRLERİ FİYAT LİSTESİ

| Sap No | Kolektörler | Görsel | Fiyat |
|------------|------------------------|---|---------|
| 8718532953 | CKN 2.0 Dikey Kolektör |  CKN 2.0 DIKEY | 545 EUR |
| 8718530938 | SKN 4.0 Dikey Kolektör |  SKN 4.0 DIKEY | 590 EUR |
| 8718530939 | SKN 4.0 Yatay Kolektör |  SKN 4.0 YATAY | 655 EUR |

| Sap No | Hidrolik Grup Panelleri | Görsel | Fiyat |
|------------|-------------------------|--|-----------|
| 7735600042 | KS0110/2 Hidrolik Grup |  | 775 EUR |
| 7735600049 | KS0120/2 Hidrolik Grup |  | 1.090 EUR |
| 7735600051 | KS0150/2 Hidrolik Grup | | 2.200 EUR |
| 7735600040 | KS0110E/2 Hidrolik Grup | | 840 EUR |

KS.. Paneller solar kumanda modülleri ile kontrol edilmelidir.

Hidrolik grup seçilirken sistemde kullanılacak boyler serpantin dirençleri dikkate alınmalıdır.

KS0110E/2 hidrolik grubu 2.kullanıcı için ilavedir.

| Sap No | Solar Kumanda Modülleri | Fiyat | |
|------------|------------------------------|--|---------|
| 7747004406 | SC10 Solar Kumanda Paneli | Bağımsız on/off kontrol için yalnız on-off pompalarda kullanılır. | 195 EUR |
| 7735600070 | SC20/2 Solar Kumanda Paneli | Bağımsız oransal kontrol | 405 EUR |
| 7738111126 | SC300 Solar Kumanda Paneli * | Bağımsız oransal kontrol - RC310 panel olmadığında MS100-MS200 modülleri ile kullanılır. | 300 EUR |
| 7738110122 | MS100 Solar Kumanda Paneli | Güneş enerjisi ile kullanım suyu ısıtması kontrol modülü | 300 EUR |
| 7738110124 | MS200 Solar Kumanda Paneli | Güneş enerjisi ile kullanım suyu ısıtması + ısıtma destek modülü | 445 EUR |
| 5991520 | FSS Duyar Eleman Seti | MS100 ve MS200 paneller için 2.devre duyar elemanı | 65 EUR |

* Sistemde RC310 kumanda paneli yok ise MS100 ve MS200 modülleri SC300 kumanda paneli ile beraber alınmalıdır.



SC10



SC20/2



SC300



MS100 / MS200

NOTLAR:

- 1-Fiyatlarımıza % 20 KDV ilave edilecektir.
- 2- Fiyatlarımız EURO olarak verilmiştir.
- 3- Ödeme siparişe birlikte yapılacaktır.
- 4- Fatura tarihindeki T.C.M.B döviz alış kuru geçerlidir.
- 5- Bosch Termoteknik Manisa depoları teslimidir.
- 6- Tavsiye edilen satış fiyatlarıdır ve Bosch Termoteknik fiyat listeleri ve maddeleri konusunda her türlü değişikliği yapma hakkına sahiptir.

BUDERUS LOGASOL GÜNEŞ ENERJİSİ MONTAJ SETLERİ VE AKSESUARLARI FİYAT LİSTESİ

| Sap No | Kolektör Boru Bağlantı Ürünleri | Kolektör Tipi | Montaj Şekli | Fiyat |
|------------|---|---------------|----------------------|---------|
| 7709600126 | CKN Boru Bağlantı Seti Her kolektör sırası için bir adet kullanılır. | CKN 2.0 | Düz Çatı | 145 EUR |
| 7709600122 | | | Çatı Üstü | 115 EUR |
| 8718531048 | Otomatik Purjör Seti Her kolektör sırası için bir adet kullanılır. Kolektör sırasına veya çatı içine bağlanabilir. | | Düz Çatı & Çatı Üstü | 99 EUR |
| 8718531628 | SKN Boru Bağlantı Seti Her kolektör sırası için bir adet kullanılır. | SKN 4.0 | Düz Çatı | 105 EUR |
| 8718531630 | | | Çatı Üstü | 125 EUR |
| 8718531048 | Otomatik Purjör Seti Her kolektör sırası için bir adet kullanılır. Kolektör sırasına veya çatı içine bağlanabilir. | | Düz Çatı & Çatı Üstü | 99 EUR |

| Sap No | Kolektör Montaj Setleri | Kolektör Tipi | Montaj Şekli | Fiyat |
|------------|--------------------------------|-----------------|--------------|---------|
| 7709600087 | Çatı Üstü Ana Montaj Profili | CKN 2.0 | Kiremit çatı | 275 EUR |
| 8718531023 | Çatı Üstü Askı Montaj Kancası | | | 290 EUR |
| 7709600088 | Çatı Üstü İlave Montaj Profili | | | |
| 8718531023 | Çatı Üstü Askı Montaj Kancası | SKN 4.0 - Dikey | Kiremit çatı | 285 EUR |
| 8718531017 | Çatı Üstü Ana Montaj Profili | | | 280 EUR |
| 8718531023 | Çatı Üstü Askı Montaj Kancası | | | |
| 8718531018 | Çatı Üstü İlave Montaj Profili | SKN 4.0 - Yatay | Kiremit çatı | 290 EUR |
| 8718531023 | Çatı Üstü Askı Montaj Kancası | | | 290 EUR |
| 8718531019 | Çatı Üstü Ana Montaj Profili | | | |
| 8718531023 | Çatı Üstü Askı Montaj Kancası | | | 290 EUR |
| 8718531022 | Çatı Üstü İlave Montaj Profili | | | |
| 8718531023 | Çatı Üstü Askı Montaj Kancası | | | |

| Sap No | Düz Çatı Montaj Setleri | Kolektör Tipi | Montaj Şekli | Fiyat |
|------------|-------------------------------|-----------------|--------------|---------|
| 8718531943 | Düz Çatı Ana Montaj Profili | CKN 2.0 | Düz Çatı | 285 EUR |
| 8718531945 | Düz Çatı İlave Montaj Profili | | | 175 EUR |
| 8718531031 | Düz Çatı Ana Montaj Profili | SKN 4.0 - Dikey | Düz Çatı | 350 EUR |
| 8718531032 | Düz Çatı İlave Montaj Profili | | | 215 EUR |
| 8718531033 | Düz Çatı Ana Montaj Profili | SKN 4.0 - Yatay | Düz Çatı | 250 EUR |
| 8718531034 | Düz Çatı İlave Montaj Profili | | | 250 EUR |

- Çatı üstü ve düz çatı montaj setleri 20m maks yükseklik ve en fazla 2kN/m², çatı içi montaj setleri en fazla 3,8kN/m² yüklerle dayanıklıdır. Bu yüklerin üzerindeki yükler için firmamıza danışınız.
- Çatı içi montaj uygulamaları için firmamıza danışınız.
- Çatı üstü ve düz çatı ana montaj profili ve askı kancası , her kolektör sırası için bir adet kullanılır.
- Çatı üstü ve düz çatı ilave montaj profili ve askı kancası, kolektör sayısının -1 i kadar kullanılır.

| Sap No | Güneş Enerjisi Sistem Aksesuarları | Fiyat |
|------------|------------------------------------|---------|
| 8718660880 | Solar Sıvı 10 litre * | 130 EUR |
| 85103220 | VS-SU İkinci Devre Kontrol Vanası | 360 EUR |
| 7738700849 | Termostatik Üç Yollu Vana 3/4" | 120 EUR |

* Solar sıvı tesisat su hacmine göre hesaplanmalı ve tesisata seyreltilmeden doldurulmalıdır.

NOTLAR:

- 1-Fiyatlarımıza % 20 KDV ilave edilecektir.
- 2- Fiyatlarımız EURO olarak verilmiştir.
- 3- Ödeme siparişle birlikte yapılacaktır.
- 4- Fatura tarihindeki T.C.M.B döviz alış kuru geçerlidir.
- 5- Bosch Termoteknik Manisa depoları teslimidir.
- 6- Tavsiye edilen satış fiyatlarıdır ve Bosch Termoteknik fiyat listeleri ve maddeleri konusunda her türlü değişikliği yapma hakkına sahiptir.

BUDERUS LOGASOL GÜNEŞ ENERJİSİ SİSTEM ÇÖZÜMLERİ

| ÇATI ÜSTÜ MONTAJ | | | |
|------------------|---|------|--------------|
| Sap No | Paket-1 (2 Adet CKN kolektör + SM300 boyler) | Adet | Liste Fiyatı |
| 8718532953 | Buderus CKN 2.0 Dikey Kolektör | 2 | 5.309 EUR |
| 7735600042 | Buderus KS0110/2 Hidrolik Grup | 1 | |
| 7735600070 | Buderus SC20 Solar Kumanda Paneli | 1 | |
| 7709600122 | Buderus CKN Çatı Üstü Boru Bağlantı Seti | 1 | |
| 8718531048 | Buderus Otomatik Pürjör Seti | 1 | |
| 7709600087 | Buderus CKN Çatı Üstü Ana Montaj Profili | 1 | |
| 7709600088 | Buderus CKN Çatı Üstü İlave Montaj Profili | 1 | |
| 8718531023 | Buderus CKN Çatı Üstü Montaj Askı Kancası | 2 | |
| 8718660880 | Buderus Solar Sıvı 10 Litre | 1 | |
| 8718541311 | Buderus SM300/5W Çift Serpantinli Boyler | 1 | |
| 7738700849 | Termostatik Üç Yollu Vana 3/4" | 1 | |
| 7738337962 | Reflex Genleşme Deposu NG18 | 1 | |

| DÜZ ÇATI ÜSTÜ MONTAJ | | | |
|----------------------|---|------|--------------|
| Sap No | Paket-3 (3 Adet CKN kolektör + SM400 boyler) | Adet | Liste Fiyatı |
| 8718532953 | Buderus CKN 2.0 Dikey Kolektör | 3 | 6.859 EUR |
| 7735600049 | Buderus KS0120/2 Hidrolik Grup | 1 | |
| 7735600070 | Buderus SC20 Solar Kumanda Paneli | 1 | |
| 7709600126 | Buderus CKN Düz Çatı Üstü Boru Bağlantı Seti | 1 | |
| 8718531048 | Buderus Otomatik Pürjör Seti | 1 | |
| 8718531943 | Buderus CKN Düz Çatı Üstü Ana Montaj Profili | 1 | |
| 8718531945 | Buderus CKN Düz Çatı Üstü İlave Montaj Profili | 2 | |
| 8718660880 | Buderus Solar Sıvı 10 Litre | 2 | |
| 7735500678 | Buderus SM400/5W Çift Serpantinli Boyler | 1 | |
| 7738700849 | Termostatik Üç Yollu Vana 3/4" | 1 | |
| 7738337963 | Reflex Genleşme Deposu NG25 | 1 | |

| ÇATI ÜSTÜ MONTAJ | | | |
|------------------|---|------|--------------|
| Sap No | Paket-2 (2 Adet SKN kolektör + SM300 boyler) | Adet | Liste Fiyatı |
| 8718530938 | Buderus SKN 4.0 Dikey Kolektör | 2 | 5.409 EUR |
| 7735600042 | Buderus KS0110/2 Hidrolik Grup | 1 | |
| 7735600070 | Buderus SC20 Solar Kumanda Paneli | 1 | |
| 8718531630 | Buderus SKN Çatı Üstü Boru Bağlantı Seti | 1 | |
| 8718531048 | Buderus Otomatik Pürjör Seti | 1 | |
| 8718531017 | Buderus SKN Çatı Üstü Ana Montaj Profili | 1 | |
| 8718531018 | Buderus SKN Çatı Üstü İlave Montaj Profili | 1 | |
| 8718531023 | Buderus SKN Çatı Üstü Montaj Askı Kancası | 2 | |
| 8718660880 | Buderus Solar Sıvı 10 Litre | 1 | |
| 8718541311 | Buderus SM300/5W Çift Serpantinli Boyler | 1 | |
| 7738700849 | Termostatik Üç Yollu Vana 3/4" | 1 | |
| 7738337962 | Reflex Genleşme Deposu NG18 | 1 | |

| DÜZ ÇATI ÜSTÜ MONTAJ | | | |
|----------------------|---|------|--------------|
| Sap No | Paket-4 (3 Adet SKN kolektör + SM400 boyler) | Adet | Liste Fiyatı |
| 8718530938 | Buderus SKN 4.0 Dikey Kolektör | 3 | 7.099 EUR |
| 7735600049 | Buderus KS0120/2 Hidrolik Grup | 1 | |
| 7735600070 | Buderus SC20 Solar Kumanda Paneli | 1 | |
| 8718531628 | Buderus SKN Düz Çatı Üstü Boru Bağlantı Seti | 1 | |
| 8718531048 | Buderus Otomatik Pürjör Seti | 1 | |
| 8718531031 | Buderus SKN Düz Çatı Üstü Ana Montaj Profili | 1 | |
| 8718531032 | Buderus SKN Düz Çatı Üstü İlave Montaj Profili | 2 | |
| 8718660880 | Buderus Solar Sıvı 10 Litre | 2 | |
| 7735500678 | Buderus SM400/5W Çift Serpantinli Boyler | 1 | |
| 7738700849 | Termostatik Üç Yollu Vana 3/4" | 1 | |
| 7738337963 | Reflex Genleşme Deposu NG25 | 1 | |

* Sistem borulama metrajına göre solar sıvı ve genleşme deposu hacmi gözden geçirilmelidir.

| Sistem Komponentleri |
|--|
| 1 - Logasol CKN 2.0 / SKN 4.0 Güneş kolektörü |
| 2 - Logasol KS01... Kumanda Grubu ve paneli |
| 3 - Boru bağlantı seti (her kolektör sırası için 1 adet) |
| 4 - Otomatik pürjör seti (her kolektör sırası için 1 adet) |
| 5 - Çatı üstü / Düz çatı ana montaj seti (her kolektör grubu için 1 adet) |
| 6 - Çatı üstü / Düz çatı ilave montaj seti (Kolektör sayısı - Kolektör grubu sayısı) |
| 7 - Solar Sıvı |
| 8 - SM çift serpantinli boyler x 1 adet veya SU tek serpantinli boyler x 2 adet |
| 9 - Termostatik üç yollu vana |
| 10 - Genleşme deposu |

Örnek Tesisat Şeması

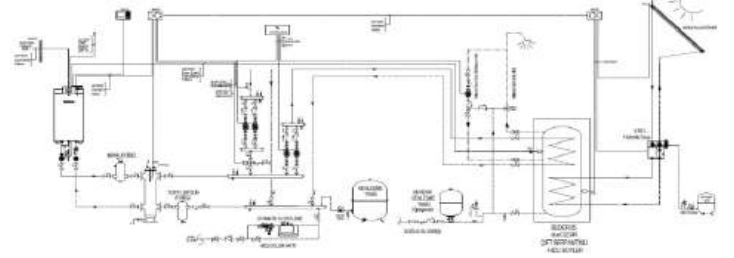

| Tek serpantinli iki boyler kullanımındaki kumanda grupları |
|---|
| Logasol KS01...+ SC300 + MS100 (Yalnızca EMS uyumlu duvar tipi kazan ile kullanılır.) |
| Logasol KS01...+ SC300 + MS200 (bağımsız oransal kontrol, diğer kazanlar için) |

| Çift serpantinli boyler kullanımındaki kumanda grupları |
|--|
| Logasol KS01...+ RC310 + MS100 (Yalnızca EMS uyumlu Duvar tip kazan ile kullanılır.) |
| Logasol KS01...+ SC20/2 (bağımsız oransal kontrol) |
| Logasol KS01...+ SC10 (bağımsız on/off kontrol) |

NOTLAR:

- 1-Fiyatlarımıza % 20 KDV ilave edilecektir.
- 2- Fiyatlarımız EURO olarak verilmiştir.
- 3- Ödeme siparişle birlikte yapılacaktır.
- 4- Fatura tarihindeki T.C.M.B döviz alış kuru geçerlidir.
- 5- Bosch Termoteknik Manisa depoları teslimidir.
- 6- Tavsiye edilen satış fiyatlarıdır ve Bosch Termoteknik fiyat listeleri ve maddeleri konusunda her türlü değişikliği yapma hakkına sahiptir.

2024 Fiyat Listesi

Buderus

Geleceğin ısıtma sistemleri.

www.buderus.com/tr

444 5 474

Kaskad Sistem Çözümleri



2024 Fiyat Listesi

Buderus

Geleceğin ısıtma sistemleri.

www.buderus.com/tr 444 5 474

Isıtma Kaskad Sistem Çözümleri

Versiyon: 2024 - I

Güncelleme: 1.02.2024

| GB272 Kaskad Sistem Çözümleri | KB372 & KB472 Kaskad Sistem Çözümleri | GB402 Kaskad Sistem Çözümleri |
|--|--|--|
| GB272 Sistem.1 (1 Direkt ID) | KB372 & KB472 Sistem.1 (1 Direkt ID) | GB402 Sistem.1 (1 Direkt ID) |
| GB272 Sistem.2 (1 ÜYV'li ID + 1 Direkt ID) | KB372 & KB472 Sistem.2 (1 ÜYV'li ID + 1 Direkt ID) | GB402 Sistem.2 (1 ÜYV'li ID + 1 Direkt ID) |
| GB272 Sistem.3 (1 Direkt ID + 1 Boyler ID) | KB372 & KB472 Sistem.3 (1 Direkt ID + 1 Boyler ID) | GB402 Sistem.3 (1 Direkt ID + 1 Boyler ID) |
| GB272 Sistem.4 (1 ÜYV'li ID + 1 Direkt ID + 1 Boyler ID) | KB372 & KB472 Sistem.4 (1 ÜYV'li ID + 1 Direkt ID + 1 Boyler ID) | GB402 Sistem.4 (1 ÜYV'li ID + 1 Direkt ID + 1 Boyler ID) |
| GB272 Sistem.5 (2 ÜYV'li ID + 1 Direkt ID + 1 Boyler ID) | KB372 & KB472 Sistem.5 (2 ÜYV'li ID + 1 Direkt ID + 1 Boyler ID) | GB402 Sistem.5 (2 ÜYV'li ID + 1 Direkt ID + 1 Boyler ID) |
| GB272 Sistem.6 (2 ÜYV'li ID + 2 Direkt ID + 1 Boyler ID) | KB372 & KB472 Sistem.6 (2 ÜYV'li ID + 2 Direkt ID + 1 Boyler ID) | GB402 Sistem.6 (2 ÜYV'li ID + 2 Direkt ID + 1 Boyler ID) |

BUDERUS GB272 DUVAR TİPİ YOĞUŞMALI KAZAN KASKAD SİSTEM ÇÖZÜMLERİ

SİSTEM-1 (1 DİREKT ID)

| KAPASİTE (Kcal/h) | ADET | KAZANLAR | ALTERNATİF - 1 EMS Serisi Panel ve Modüller | FİYAT | ALTERNATİF - 2 5000 Serisi Panel ve Modüller | FİYAT |
|----------------------|------|-------------|---|------------|--|------------|
| 86.000 | 1 | GB272 / 100 | FV/FZ | 4.227 EUR | R5313 | 6.055 EUR |
| 107.500 | 1 | GB272 / 125 | | 5.262 EUR | | 7.090 EUR |
| 129.000 | 1 | GB272 / 150 | | 5.862 EUR | | 7.690 EUR |
| 172.000 | 2 | GB272 / 100 | RC310 + MC400 + FV/FZ | 9.257 EUR | R5313 + FM-CM | 11.085 EUR |
| 215.000 | 2 | GB272 / 125 | | 11.327 EUR | | 13.155 EUR |
| 258.000 | 2 | GB272 / 150 | | 12.527 EUR | | 14.355 EUR |
| 258.000 | 3 | GB272 / 100 | RC310 + MC400 + FV/FZ | 13.437 EUR | R5313 + FM-CM | 15.265 EUR |
| 322.500 | 3 | GB272 / 125 | | 16.542 EUR | | 18.370 EUR |
| 387.000 | 3 | GB272 / 150 | | 18.342 EUR | | 20.170 EUR |
| 344.000 | 4 | GB272 / 100 | RC310 + MC400 + FV/FZ | 17.617 EUR | R5313 + FM-CM | 19.445 EUR |
| 430.000 | 4 | GB272 / 125 | | 21.757 EUR | | 23.585 EUR |
| 516.000 | 4 | GB272 / 150 | | 24.157 EUR | | 25.985 EUR |
| 430.000 | 5 | GB272 / 100 | RC310 + 2 x MC400 + FV/FZ | 22.342 EUR | R5313 + FM-CM | 23.625 EUR |
| 537.500 | 5 | GB272 / 125 | | 27.517 EUR | | 28.800 EUR |
| 645.000 | 5 | GB272 / 150 | | 30.517 EUR | | 31.800 EUR |
| 516.000 | 6 | GB272 / 100 | RC310 + 2 x MC400 + FV/FZ | 26.522 EUR | R5313 + 2 x FM-CM | 28.655 EUR |
| 645.000 | 6 | GB272 / 125 | | 32.732 EUR | | 34.865 EUR |
| 774.000 | 6 | GB272 / 150 | | 36.332 EUR | | 38.465 EUR |
| 688.000 | 8 | GB272 / 100 | RC310 + 3 x MC400 + FV/FZ | 35.427 EUR | R5313 + 2 x FM-CM | 37.015 EUR |
| 860.000 | 8 | GB272 / 125 | | 43.707 EUR | | 45.295 EUR |
| 1.032.000 | 8 | GB272 / 150 | | 48.507 EUR | | 50.095 EUR |
| 860.000 | 10 | GB272 / 100 | RC310 + 3 x MC400 + FV/FZ | 43.787 EUR | R5313 + 3 x FM-CM | 46.225 EUR |
| 1.075.000 | 10 | GB272 / 125 | | 54.137 EUR | | 56.575 EUR |
| 1.290.000 | 10 | GB272 / 150 | | 60.137 EUR | | 62.575 EUR |
| 1.032.000 | 12 | GB272 / 100 | RC310 + 4 x MC400 + FV/FZ | 52.692 EUR | R5313 + 3 x FM-CM | 54.585 EUR |
| 1.290.000 | 12 | GB272 / 125 | | 65.112 EUR | | 67.005 EUR |
| 1.548.000 | 12 | GB272 / 150 | | 72.312 EUR | | 74.205 EUR |
| 1.204.000 | 14 | GB272 / 100 | RC310 + 5 x MC400 + FV/FZ | 61.597 EUR | R5313 + 4 x FM-CM | 63.795 EUR |
| 1.505.000 | 14 | GB272 / 125 | | 76.087 EUR | | 78.285 EUR |
| 1.806.000 | 14 | GB272 / 150 | | 84.487 EUR | | 86.685 EUR |
| 1.376.000 | 16 | GB272 / 100 | RC310 + 5 x MC400 + FV/FZ | 69.957 EUR | R5313 + 4 x FM-CM | 72.155 EUR |
| 1.720.000 | 16 | GB272 / 125 | | 86.517 EUR | | 88.715 EUR |
| 2.064.000 | 16 | GB272 / 150 | | 96.117 EUR | | 98.315 EUR |

RC310 : Kumanda Paneli
MC400 : Kaskad Modülü
R5313 : Kumanda Paneli
FM-CM : Kaskad Modülü
FV/FZ : Isıtma DevresiDuyar Eleman

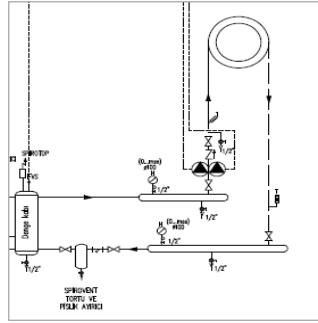

Notlar:

- 1- Sistem fiyatlarına duvar tipi yoğuşmalı kazanlar, Wilo Sirkülasyon Pompası, kumanda panelleri ve modülleri dahildir.
- 2- Baca sistemi, gaz vanası, kapatma vanaları, çekvalf, zon pompaları, üç yollu vana, genleşme tankı, denge kabı vb. diğer ekipmanlar ayrıca tedarik edilmelidir.
- 3- Tavsiye edilen satış fiyatlarıdır ve Bosch Termosteknik fiyat listeleri ve maddeleri konusunda her türlü değişikliği yapma hakkına sahiptir.
- 4- Fiyatlarımıza % 20 KDV ilave edilecektir.

BUDERUS GB272 DUVAR TİPİ YOĞUŞMALI KAZAN KASKAD SİSTEM ÇÖZÜMLERİ

SİSTEM-2 (1 ÜYV' LI ID + 1 DİREKT ID)

| KAPASİTE (Kcal/h) | ADET | KAZANLAR | ALTERNATİF - 1 EMS Serisi Panel ve Modüller | FİYAT | ALTERNATİF - 2 5000 Serisi Panel ve Modüller | FİYAT |
|----------------------|------|-------------|---|------------|--|-------------|
| 86.000 | 1 | GB272 / 100 | RC310 + 2 x MM100 + FV/FZ | 4.942 EUR | R5313 + FM-MM | 6.510 EUR |
| 107.500 | 1 | GB272 / 125 | | 5.977 EUR | | 7.545 EUR |
| 129.000 | 1 | GB272 / 150 | | 6.577 EUR | | 8.145 EUR |
| 172.000 | 2 | GB272 / 100 | RC310 + MC400 + 2 x MM100 + FV/FZ | 9.667 EUR | R5313 + FM-CM + FM-MM | 11.540 EUR |
| 215.000 | 2 | GB272 / 125 | | 11.737 EUR | | 13.610 EUR |
| 258.000 | 2 | GB272 / 150 | | 12.937 EUR | | 14.810 EUR |
| 258.000 | 3 | GB272 / 100 | RC310 + MC400 + 2 x MM100 + FV/FZ | 13.847 EUR | R5313 + FM-CM + FM-MM | 15.720 EUR |
| 322.500 | 3 | GB272 / 125 | | 16.952 EUR | | 18.825 EUR |
| 387.000 | 3 | GB272 / 150 | | 18.752 EUR | | 20.625 EUR |
| 344.000 | 4 | GB272 / 100 | RC310 + MC400 + 2 x MM100 + FV/FZ | 18.027 EUR | R5313 + FM-CM + FM-MM | 19.900 EUR |
| 430.000 | 4 | GB272 / 125 | | 22.167 EUR | | 24.040 EUR |
| 516.000 | 4 | GB272 / 150 | | 24.567 EUR | | 26.440 EUR |
| 430.000 | 5 | GB272 / 100 | RC310 + 2 x MC400 + 2 x MM100 + FV/FZ | 22.752 EUR | R5313 + FM-CM + FM-MM | 24.080 EUR |
| 537.500 | 5 | GB272 / 125 | | 27.927 EUR | | 29.255 EUR |
| 645.000 | 5 | GB272 / 150 | | 30.927 EUR | | 32.255 EUR |
| 516.000 | 6 | GB272 / 100 | RC310 + 2 x MC400 + 2 x MM100 + FV/FZ | 26.932 EUR | R5313 + 2 x FM-CM + FM-MM | 29.110 EUR |
| 645.000 | 6 | GB272 / 125 | | 33.142 EUR | | 35.320 EUR |
| 774.000 | 6 | GB272 / 150 | | 36.742 EUR | | 38.920 EUR |
| 688.000 | 8 | GB272 / 100 | RC310 + 3 x MC400 + 2 x MM100 + FV/FZ | 35.837 EUR | R5313 + 2 x FM-CM + FM-MM | 37.470 EUR |
| 860.000 | 8 | GB272 / 125 | | 44.117 EUR | | 45.750 EUR |
| 1.032.000 | 8 | GB272 / 150 | | 48.917 EUR | | 50.550 EUR |
| 860.000 | 10 | GB272 / 100 | RC310 + 3 x MC400 + 2 x MM100 + FV/FZ | 44.197 EUR | R5313 + 3 x FM-CM + FM-MM | 46.680 EUR |
| 1.075.000 | 10 | GB272 / 125 | | 54.547 EUR | | 57.030 EUR |
| 1.290.000 | 10 | GB272 / 150 | | 60.547 EUR | | 63.030 EUR |
| 1.032.000 | 12 | GB272 / 100 | RC310 + 4 x MC400 + 2 x MM100 + FV/FZ | 53.102 EUR | R5313 + 3 x FM-CM + FM-MM | 55.040 EUR |
| 1.290.000 | 12 | GB272 / 125 | | 65.522 EUR | | 67.460 EUR |
| 1.548.000 | 12 | GB272 / 150 | | 72.722 EUR | | 74.660 EUR |
| 1.204.000 | 14 | GB272 / 100 | RC310 + 5 x MC400 + 2 x MM100 + FV/FZ | 62.007 EUR | R5313 + R5310 + 4 x FM-CM + FM-MM | 65.555 EUR |
| 1.505.000 | 14 | GB272 / 125 | | 76.497 EUR | | 80.045 EUR |
| 1.806.000 | 14 | GB272 / 150 | | 84.897 EUR | | 88.445 EUR |
| 1.376.000 | 16 | GB272 / 100 | RC310 + 5 x MC400 + 2 x MM100 + FV/FZ | 70.367 EUR | R5313 + R5310 + 4 x FM-CM + FM-MM | 73.915 EUR |
| 1.720.000 | 16 | GB272 / 125 | | 86.927 EUR | | 90.475 EUR |
| 2.064.000 | 16 | GB272 / 150 | | 96.527 EUR | | 100.075 EUR |

RC310 : Kumanda Paneli

MC400 : Kaskad Modülü

MM100 : Zon Kontrol Modülü

R5313 : Kumanda Paneli

R5310 : Ekranlı Panel

FM-CM : Kaskad Modülü

FM-MM : Isıtma Zon Kontrol Modülü

FV/FZ : Isıtma Devresi/Duyar Elemanı

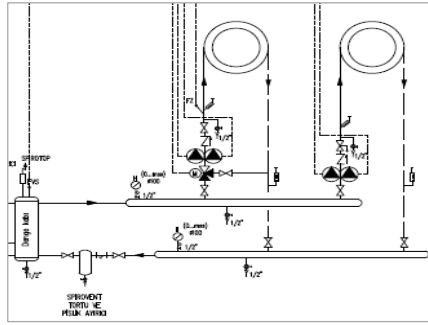

Notlar:

1- Sistem fiyatlarına duvar tipi yoğuşmalı kazanlar, Wilo Sirkülasyon Pompası, kumanda panelleri ve modülleri dahildir.

2- Baca sistemi, gaz vanası, kapatma vanaları, çekvalf, zon pompaları, üç yollu vana, genleşme tankı, denge kabı vb. diğer ekipmanlar ayrıca tedarik edilmelidir.

3- Tavsiye edilen satış fiyatlarıdır ve Bosch Termosteknik fiyat listeleri ve maddeleri konusunda her türlü değişikliği yapma hakkına sahiptir.

4- Fiyatlarımıza % 20 KDV ilave edilecektir.

BUDERUS GB272 DUVAR TİPİ YOĞUŞMALI KAZAN KASKAD SİSTEM ÇÖZÜMLERİ

SİSTEM-3 (1 DİREKT ID + L VE Z POMPALI BOYLER)

| KAPASİTE (Kcal/h) | ADET | KAZANLAR | ALTERNATİF - 1 EMS Serisi Panel ve Modüller | FİYAT | ALTERNATİF - 2 5000 Serisi Panel ve Modüller | FİYAT |
|----------------------|------|--------------------|---|------------|--|------------|
| 86.000 | 1 | GB272 / 100 | FV/FZ + BDE | 4.270 EUR | R5313 + BDE | 6.098 EUR |
| 107.500 | 1 | GB272 / 125 | | 5.305 EUR | | 7.133 EUR |
| 129.000 | 1 | GB272 / 150 | | 5.905 EUR | | 7.733 EUR |
| 172.000 | 2 | GB272 / 100 | RC310 + MC400 + 2 x MM100 + FV/FZ | 9.667 EUR | R5313 + FM-CM + BDE | 11.128 EUR |
| 215.000 | 2 | GB272 / 125 | | 11.737 EUR | | 13.198 EUR |
| 258.000 | 2 | GB272 / 150 | | 12.937 EUR | | 14.398 EUR |
| 258.000 | 3 | GB272 / 100 | RC310 + MC400 + 2 x MM100 + FV/FZ | 13.847 EUR | R5313 + FM-CM + BDE | 15.308 EUR |
| 322.500 | 3 | GB272 / 125 | | 16.952 EUR | | 18.413 EUR |
| 387.000 | 3 | GB272 / 150 | | 18.752 EUR | | 20.213 EUR |
| 344.000 | 4 | GB272 / 100 | RC310 + MC400 + 2 x MM100 + FV/FZ | 18.027 EUR | R5313 + FM-CM + BDE | 19.488 EUR |
| 430.000 | 4 | GB272 / 125 | | 22.167 EUR | | 23.628 EUR |
| 516.000 | 4 | GB272 / 150 | | 24.567 EUR | | 26.028 EUR |
| 430.000 | 5 | GB272 / 100 | RC310 + 2 x MC400 + 2 x MM100 + FV/FZ | 22.752 EUR | R5313 + FM-CM + BDE | 23.668 EUR |
| 537.500 | 5 | GB272 / 125 | | 27.927 EUR | | 28.843 EUR |
| 645.000 | 5 | GB272 / 150 | | 30.927 EUR | | 31.843 EUR |
| 516.000 | 6 | GB272 / 100 | RC310 + 2 x MC400 + 2 x MM100 + FV/FZ | 26.932 EUR | R5313 + 2 x FM-CM + BDE | 28.698 EUR |
| 645.000 | 6 | GB272 / 125 | | 33.142 EUR | | 34.908 EUR |
| 774.000 | 6 | GB272 / 150 | | 36.742 EUR | | 38.508 EUR |
| 688.000 | 8 | GB272 / 100 | RC310 + 3 x MC400 + 2 x MM100 + FV/FZ | 35.837 EUR | R5313 + 2 x FM-CM + BDE | 37.058 EUR |
| 860.000 | 8 | GB272 / 125 | | 44.117 EUR | | 45.338 EUR |
| 1.032.000 | 8 | GB272 / 150 | | 48.917 EUR | | 50.138 EUR |
| 860.000 | 10 | GB272 / 100 | RC310 + 3 x MC400 + 2 x MM100 + FV/FZ | 44.197 EUR | R5313 + 3 x FM-CM + BDE | 46.268 EUR |
| 1.075.000 | 10 | GB272 / 125 | | 54.547 EUR | | 56.618 EUR |
| 1.290.000 | 10 | GB272 / 150 | | 60.547 EUR | | 62.618 EUR |
| 1.032.000 | 12 | GB272 / 100 | RC310 + 4 x MC400 + 2 x MM100 + FV/FZ | 53.102 EUR | R5313 + 3 x FM-CM + BDE | 54.628 EUR |
| 1.290.000 | 12 | GB272 / 125 | | 65.522 EUR | | 67.048 EUR |
| 1.548.000 | 12 | GB272 / 150 | | 72.722 EUR | | 74.248 EUR |
| 1.204.000 | 14 | GB272 / 100 | RC310 + 5 x MC400 + 2 x MM100 + FV/FZ | 62.007 EUR | R5313 + 4 x FM-CM + BDE | 63.838 EUR |
| 1.505.000 | 14 | GB272 / 125 | | 76.497 EUR | | 78.328 EUR |
| 1.806.000 | 14 | GB272 / 150 | | 84.897 EUR | | 86.728 EUR |
| 1.376.000 | 16 | GB272 / 100 | RC310 + 5 x MC400 + 2 x MM100 + FV/FZ | 70.367 EUR | R5313 + 4 x FM-CM + BDE | 72.198 EUR |
| 1.720.000 | 16 | GB272 / 125 | | 86.927 EUR | | 88.758 EUR |
| 2.064.000 | 16 | GB272 / 150 | | 96.527 EUR | | 98.358 EUR |

RC310 : Kumanda Paneli

MC400 : Kaskad Modülü

MM100 : Zon Kontrol Modülü

R5313 : Kumanda Paneli

FM-CM : Kaskad Modülü

FV/FZ : Isıtma Devresi Duyar Elemanı

BDE : Boyler Sıcaklık Duyar Elemanı

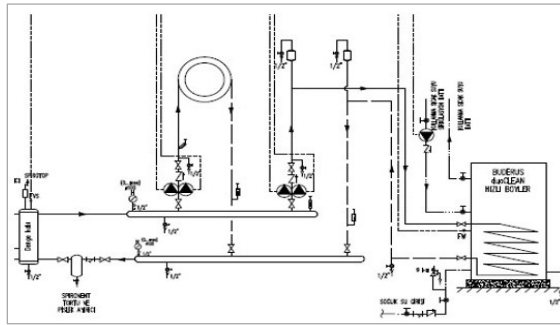

Notlar:

- 1- Sistem fiyatlarına duvar tipi yoğuşmalı kazanlar, Wilo Sirkülasyon Pompası, kumanda panelleri ve modülleri dahildir.
- 2- Baca sistemi, gaz vanası, kapatma vanaları, çekvalf, zon pompaları, üç yollu vana, genişleme tankı, denge kabı vb. diğer ekipmanlar ayrıca tedarik edilmelidir.
- 3- Tavsiye edilen satış fiyatlarıdır ve Bosch Termoteknik fiyat listeleri ve maddeleri konusunda her türlü değişikliği yapma hakkına sahiptir.
- 4- Fiyatlarımıza % 20 KDV ilave edilecektir.

BUDERUS GB272 DUVAR TİPİ YOĞUŞMALI KAZAN KASKAD SİSTEM ÇÖZÜMLERİ

SİSTEM-5 (2 ÜYV' LI ID + 1 DİREKT ID + L VE Z POMPALI BOYLER)

| KAPASİTE (Kcal/h) | ADET | KAZANLAR | ALTERNATİF - 1 EMS Serisi Panel ve Modüller | FİYAT | ALTERNATİF - 2 5000 Serisi Panel ve Modüller | FİYAT |
|----------------------|------|-------------|---|------------|--|-------------|
| 86.000 | 1 | GB272 / 100 | RC310 + 3 x MM100 + FV/FZ + BDE | 5.190 EUR | R5313 + FM-MM + BDE | 6.553 EUR |
| 107.500 | 1 | GB272 / 125 | | 6.225 EUR | | 7.588 EUR |
| 129.000 | 1 | GB272 / 150 | | 6.825 EUR | | 8.188 EUR |
| 172.000 | 2 | GB272 / 100 | RC310 + MC400 + 4 x MM100 + FV/FZ | 10.077 EUR | R5313 + FM-CM + FM-MM + BDE | 11.583 EUR |
| 215.000 | 2 | GB272 / 125 | | 12.147 EUR | | 13.653 EUR |
| 258.000 | 2 | GB272 / 150 | | 13.347 EUR | | 14.853 EUR |
| 258.000 | 3 | GB272 / 100 | RC310 + MC400 + 4 x MM100 + FV/FZ | 14.257 EUR | R5313 + FM-CM + FM-MM + BDE | 15.763 EUR |
| 322.500 | 3 | GB272 / 125 | | 17.362 EUR | | 18.868 EUR |
| 387.000 | 3 | GB272 / 150 | | 19.162 EUR | | 20.668 EUR |
| 344.000 | 4 | GB272 / 100 | RC310 + MC400 + 4 x MM100 + FV/FZ | 18.437 EUR | R5313 + FM-CM + FM-MM + BDE | 19.943 EUR |
| 430.000 | 4 | GB272 / 125 | | 22.577 EUR | | 24.083 EUR |
| 516.000 | 4 | GB272 / 150 | | 24.977 EUR | | 26.483 EUR |
| 430.000 | 5 | GB272 / 100 | RC310 + 2 x MC400 + 4 x MM100 + FV/FZ | 23.162 EUR | R5313 + FM-CM + FM-MM + BDE | 24.123 EUR |
| 537.500 | 5 | GB272 / 125 | | 28.337 EUR | | 29.298 EUR |
| 645.000 | 5 | GB272 / 150 | | 31.337 EUR | | 32.298 EUR |
| 516.000 | 6 | GB272 / 100 | RC310 + 2 x MC400 + 4 x MM100 + FV/FZ | 27.342 EUR | R5313 + 2 x FM-CM + FM-MM + BDE | 29.153 EUR |
| 645.000 | 6 | GB272 / 125 | | 33.552 EUR | | 35.363 EUR |
| 774.000 | 6 | GB272 / 150 | | 37.152 EUR | | 38.963 EUR |
| 688.000 | 8 | GB272 / 100 | RC310 + 3 x MC400 + 4 x MM100 + FV/FZ | 36.247 EUR | R5313 + 2 x FM-CM + FM-MM + BDE | 37.513 EUR |
| 860.000 | 8 | GB272 / 125 | | 44.527 EUR | | 45.793 EUR |
| 1.032.000 | 8 | GB272 / 150 | | 49.327 EUR | | 50.593 EUR |
| 860.000 | 10 | GB272 / 100 | RC310 + 3 x MC400 + 4 x MM100 + FV/FZ | 44.607 EUR | R5313 + 3 x FM-CM + FM-MM + BDE | 46.723 EUR |
| 1.075.000 | 10 | GB272 / 125 | | 54.957 EUR | | 57.073 EUR |
| 1.290.000 | 10 | GB272 / 150 | | 60.957 EUR | | 63.073 EUR |
| 1.032.000 | 12 | GB272 / 100 | RC310 + 4 x MC400 + 4 x MM100 + FV/FZ | 53.512 EUR | R5313 + 3 x FM-CM + FM-MM + BDE | 55.083 EUR |
| 1.290.000 | 12 | GB272 / 125 | | 65.932 EUR | | 67.503 EUR |
| 1.548.000 | 12 | GB272 / 150 | | 73.132 EUR | | 74.703 EUR |
| 1.204.000 | 14 | GB272 / 100 | RC310 + 5 x MC400 + 4 x MM100 + FV/FZ | 62.417 EUR | R5313 + R5310 + 4 x FM-CM + FM-MM + BDE | 65.598 EUR |
| 1.505.000 | 14 | GB272 / 125 | | 76.907 EUR | | 80.088 EUR |
| 1.806.000 | 14 | GB272 / 150 | | 85.307 EUR | | 88.488 EUR |
| 1.376.000 | 16 | GB272 / 100 | RC310 + 5 x MC400 + 4 x MM100 + FV/FZ | 70.777 EUR | R5313 + R5310 + 4 x FM-CM + FM-MM + BDE | 73.958 EUR |
| 1.720.000 | 16 | GB272 / 125 | | 87.337 EUR | | 90.518 EUR |
| 2.064.000 | 16 | GB272 / 150 | | 96.937 EUR | | 100.118 EUR |

RC310 : Kumanda Paneli
MC400 : Kaskad Modülü
MM100 : Zon Kontrol Modülü
R5313 : Kumanda Paneli
R5310 : Ekranlı Panel
FM-CM : Kaskad Modülü
FM-MM : Isıtma Zon Kontrol Modülü
FV/FZ : Isıtma Devresi Duyar Eleman
BDE : Boyler Sıcaklık Duyar Elemanı

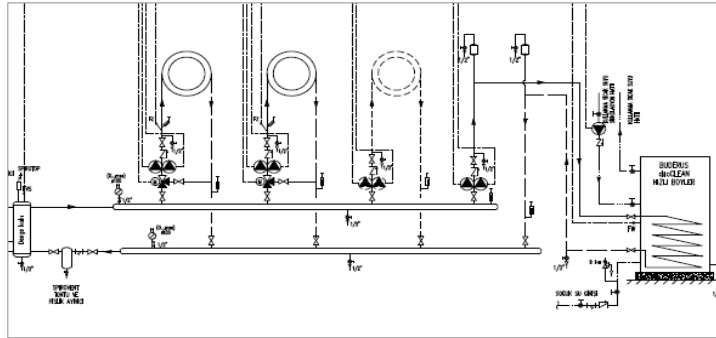

Notlar:

- 1- Sistem fiyatlarına duvar tipi yoğuşmalı kazanlar, Wilo Sirkülasyon Pompası, kumanda panelleri ve modülleri dahildir.
- 2- Baca sistemi, gaz vanası, kapatma vanaları, çekvalf, zon pompaları, üç yollu vana, genleşme tankı, denge kabı vb. diğer ekipmanlar ayrıca tedarik edilmelidir.
- 3- Tavsiye edilen satış fiyatlarıdır ve Bosch Termoteknik fiyat listeleri ve maddeleri konusunda her türlü değişikliği yapma hakkına sahiptir.
- 4- Fiyatlarımıza % 20 KDV ilave edilecektir.

BUDERUS GB272 DUVAR TİPİ YOĞUŞMALI KAZAN KASKAD SİSTEM ÇÖZÜMLERİ

SİSTEM-6 (2 ÜYV' LI ID + 2 DİREKT ID + L VE Z POMPALI BOYLER)

| KAPASİTE (Kcal/h) | ADET | KAZANLAR | ALTERNATİF - 1 EMS Serisi Panel ve Modüller | FİYAT | ALTERNATİF - 2 5000 Serisi Panel ve Modüller | FİYAT |
|----------------------|------|--------------------|---|------------|--|-------------|
| 86.000 | 1 | GB272 / 100 | RC310 + 4 x MM100 + FV/FZ + BDE | 5.395 EUR | R5313 + 2 x FM-MM + BDE | 7.008 EUR |
| 107.500 | 1 | GB272 / 125 | | 6.430 EUR | | 8.043 EUR |
| 129.000 | 1 | GB272 / 150 | | 7.030 EUR | | 8.643 EUR |
| 172.000 | 2 | GB272 / 100 | RC310 + MC400 + 5 x MM100 + FV/FZ | 10.282 EUR | R5313 + FM-CM + 2 x FM-MM + BDE | 12.038 EUR |
| 215.000 | 2 | GB272 / 125 | | 12.352 EUR | | 14.108 EUR |
| 258.000 | 2 | GB272 / 150 | | 13.552 EUR | | 15.308 EUR |
| 258.000 | 3 | GB272 / 100 | RC310 + MC400 + 5 x MM100 + FV/FZ | 14.462 EUR | R5313 + FM-CM + 2 x FM-MM + BDE | 16.218 EUR |
| 322.500 | 3 | GB272 / 125 | | 17.567 EUR | | 19.323 EUR |
| 387.000 | 3 | GB272 / 150 | | 19.367 EUR | | 21.123 EUR |
| 344.000 | 4 | GB272 / 100 | RC310 + MC400 + 5 x MM100 + FV/FZ | 18.642 EUR | R5313 + FM-CM + 2 x FM-MM + BDE | 20.398 EUR |
| 430.000 | 4 | GB272 / 125 | | 22.782 EUR | | 24.538 EUR |
| 516.000 | 4 | GB272 / 150 | | 25.182 EUR | | 26.938 EUR |
| 430.000 | 5 | GB272 / 100 | RC310 + 2 x MC400 + 5 x MM100 + FV/FZ | 23.367 EUR | R5313 + FM-CM + 2 x FM-MM + BDE | 24.578 EUR |
| 537.500 | 5 | GB272 / 125 | | 28.542 EUR | | 29.753 EUR |
| 645.000 | 5 | GB272 / 150 | | 31.542 EUR | | 32.753 EUR |
| 516.000 | 6 | GB272 / 100 | RC310 + 2 x MC400 + 5 x MM100 + FV/FZ | 27.547 EUR | R5313 + 2 x FM-CM + 2 x FM-MM + BDE | 29.608 EUR |
| 645.000 | 6 | GB272 / 125 | | 33.757 EUR | | 35.818 EUR |
| 774.000 | 6 | GB272 / 150 | | 37.357 EUR | | 39.418 EUR |
| 688.000 | 8 | GB272 / 100 | RC310 + 3 x MC400 + 5 x MM100 + FV/FZ | 36.452 EUR | R5313 + 2 x FM-CM + 2 x FM-MM + BDE | 37.968 EUR |
| 860.000 | 8 | GB272 / 125 | | 44.732 EUR | | 46.248 EUR |
| 1.032.000 | 8 | GB272 / 150 | | 49.532 EUR | | 51.048 EUR |
| 860.000 | 10 | GB272 / 100 | RC310 + 3 x MC400 + 5 x MM100 + FV/FZ | 44.812 EUR | R5313 + R5310 + 3 x FM-CM + 2 x FM-MM + BDE | 48.483 EUR |
| 1.075.000 | 10 | GB272 / 125 | | 55.162 EUR | | 58.833 EUR |
| 1.290.000 | 10 | GB272 / 150 | | 61.162 EUR | | 64.833 EUR |
| 1.032.000 | 12 | GB272 / 100 | RC310 + 4 x MC400 + 5 x MM100 + FV/FZ | 53.717 EUR | R5313 + R5310 + 3 x FM-CM + 2 x FM-MM + BDE | 56.843 EUR |
| 1.290.000 | 12 | GB272 / 125 | | 66.137 EUR | | 69.263 EUR |
| 1.548.000 | 12 | GB272 / 150 | | 73.337 EUR | | 76.463 EUR |
| 1.204.000 | 14 | GB272 / 100 | RC310 + 5 x MC400 + 5 x MM100 + FV/FZ | 62.622 EUR | R5313 + R5310 + 4 x FM-CM + 2 x FM-MM + BDE | 66.053 EUR |
| 1.505.000 | 14 | GB272 / 125 | | 77.112 EUR | | 80.543 EUR |
| 1.806.000 | 14 | GB272 / 150 | | 85.512 EUR | | 88.943 EUR |
| 1.376.000 | 16 | GB272 / 100 | RC310 + 5 x MC400 + 5 x MM100 + FV/FZ | 70.982 EUR | R5313 + R5310 + 4 x FM-CM + 2 x FM-MM + BDE | 74.413 EUR |
| 1.720.000 | 16 | GB272 / 125 | | 87.542 EUR | | 90.973 EUR |
| 2.064.000 | 16 | GB272 / 150 | | 97.142 EUR | | 100.573 EUR |

RC310 : Kumanda Paneli
MC400 : Kaskad Modülü
MM100 : Zon Kontrol Modülü
R5313 : Kumanda Paneli
R5310 : Ekranlı Panel
FM-CM : Kaskad Modülü
FM-MM : Isıtma Zon Kontrol Modülü
FV/FZ : Isıtma Devresi Duyar Elemanı
BDE : Boyler Sıcaklık Duyar Elemanı

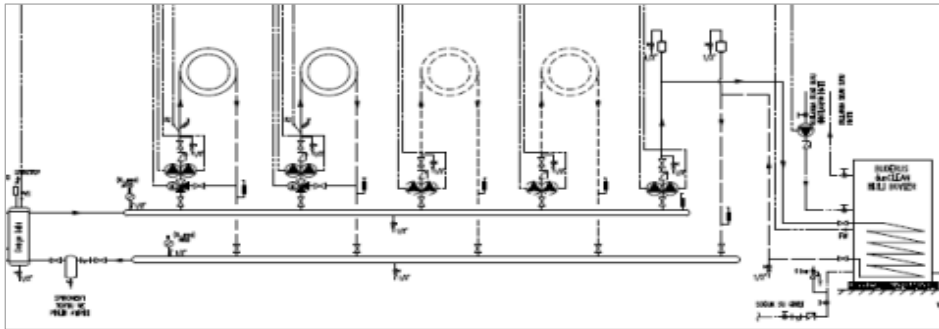

Notlar:

- 1- Sistem fiyatlarına duvar tipi yoğuşmalı kazanlar, Wilo Sirkülasyon Pompası, kumanda panelleri ve modülleri dahildir.
- 2- Baca sistemi, gaz vanası, kapatma vanaları, çekvalf, zon pompaları, üç yollu vana, genişleme tankı, denge kabı vb. diğer ekipmanlar ayrıca tedarik edilmelidir.
- 3- Tavsiye edilen satış fiyatlarıdır ve Bosch Termoteknik fiyat listeleri ve maddeleri konusunda her türlü değişikliği yapma hakkına sahiptir.
- 4- Fiyatlarımıza % 20 KDV ilave edilecektir.

BUDERUS KB 372 - KB 472 YER TİPİ YOĞUŞMALI KAZAN KASKAD SİSTEM ÇÖZÜMLERİ

SİSTEM-1 (1 DİREKT ID)

| KAPASİTE (Kcal/h) | ADET | KAZANLAR | ALTERNATİF - 1 EMS Serisi Panel ve Modüller | FİYAT | ALTERNATİF - 2 5000 Serisi Panel ve Modüller | FİYAT |
|----------------------|------|--------------------|---|-------------|---|-------------|
| 64.500 | 1 | KB372 / 75 | RC310 + MC110 + MM100 + FV/FZ | 7.837 EUR | R5313 + FM-MM | 9.050 EUR |
| 86.000 | 1 | KB372 / 100 | | 8.012 EUR | | 9.225 EUR |
| 129.000 | 1 | KB372 / 150 | | 10.202 EUR | | 11.415 EUR |
| 172.000 | 1 | KB372 / 200 | | 12.412 EUR | | 13.625 EUR |
| 215.000 | 1 | KB372 / 250 | | 13.437 EUR | | 14.650 EUR |
| 258.000 | 1 | KB372 / 300 | | 14.487 EUR | | 15.700 EUR |
| 301.000 | 1 | KB472 / 350 | | 21.032 EUR | | 22.245 EUR |
| 344.000 | 1 | KB472 / 400 | | 21.362 EUR | | 22.575 EUR |
| 430.000 | 1 | KB472 / 500 | | 22.912 EUR | | 24.125 EUR |
| 344.000 | 2 | KB372 / 200 | RC310 + 2 x MC110 + 2 x BC30E + MC400 + FV/FZ | 24.917 EUR | R5313 + 2 x MC110 + 2 x BC30E + FM-CM + FM-MM | 27.200 EUR |
| 430.000 | 2 | KB372 / 250 | | 26.967 EUR | | 29.250 EUR |
| 516.000 | 2 | KB372 / 300 | | 29.067 EUR | | 31.350 EUR |
| 602.000 | 2 | KB472 / 350 | | 42.157 EUR | | 44.440 EUR |
| 688.000 | 2 | KB472 / 400 | | 42.817 EUR | | 45.100 EUR |
| 860.000 | 2 | KB472 / 500 | | 45.917 EUR | | 48.200 EUR |
| 688.000 | 4 | KB372 / 200 | RC310 + 4 x MC110 + 4 x BC30E + MC400 + FV/FZ | 48.937 EUR | R5313 + 4 x MC110 + 4 x BC30E + FM-CM + FM-MM | 51.220 EUR |
| 860.000 | 4 | KB372 / 250 | | 53.037 EUR | | 55.320 EUR |
| 1.032.000 | 4 | KB372 / 300 | | 57.237 EUR | | 59.520 EUR |
| 1.204.000 | 4 | KB472 / 350 | | 83.417 EUR | | 85.700 EUR |
| 1.376.000 | 4 | KB472 / 400 | | 84.737 EUR | | 87.020 EUR |
| 1.720.000 | 4 | KB472 / 500 | | 90.937 EUR | | 93.220 EUR |
| 1.032.000 | 6 | KB372 / 200 | RC310 + 6 x MC110 + 6 x BC30E + 2 x MC400 + FV/FZ | 73.502 EUR | R5313 + 6 x MC110 + 6 x BC30E + 2 x FM-CM + FM-MM | 76.090 EUR |
| 1.290.000 | 6 | KB372 / 250 | | 79.652 EUR | | 82.240 EUR |
| 1.548.000 | 6 | KB372 / 300 | | 85.952 EUR | | 88.540 EUR |
| 1.806.000 | 6 | KB472 / 350 | | 125.222 EUR | | 127.810 EUR |
| 2.064.000 | 6 | KB472 / 400 | | 127.202 EUR | | 129.790 EUR |
| 2.580.000 | 6 | KB472 / 500 | | 136.502 EUR | | 139.090 EUR |
| 1.376.000 | 8 | KB372 / 200 | RC310 + 8 x MC110 + 8 x BC30E + 3 x MC400 + FV/FZ | 98.067 EUR | R5313 + 8 x MC110 + 8 x BC30E + 2 x FM-CM + FM-MM | 100.110 EUR |
| 1.720.000 | 8 | KB372 / 250 | | 106.267 EUR | | 108.310 EUR |
| 2.064.000 | 8 | KB372 / 300 | | 114.667 EUR | | 116.710 EUR |
| 2.408.000 | 8 | KB472 / 350 | | 167.027 EUR | | 169.070 EUR |
| 2.752.000 | 8 | KB472 / 400 | | 169.667 EUR | | 171.710 EUR |
| 3.440.000 | 8 | KB472 / 500 | | 182.067 EUR | | 184.110 EUR |

RC310 : Kumanda Paneli
MC110 : Sistem Kumanda Paneli
BC30E : Kumanda Paneli Arayüzü
MC400 : Kaskad Modülü
MM100 : Zon Kontrol Modülü
R5313 : Kumanda Paneli
FM-CM : Kaskad Modülü
FM-MM : Isıtma Zon Kontrol Modülü
FV/FZ : Isıtma Devresi Duyar Elemanı

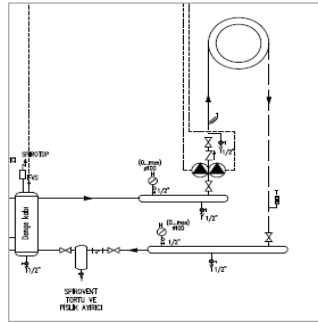

Notlar:

- Listemizdeki kaskad yapılan kazanların kapasiteleri aynıdır. Farklı kapasitelerle de kaskad yapılabilir (200kW+250kW gibi)
- KB372 ve KB472 serisi kazanlarda maksimum 16 adete kadar kaskad uygulaması yapılabilir. 8 adet üzerindeki kaskad uygulamalarında lütfen firmamıza da
- Yer tipi kazanlarda kullanılması zorunlu emniyet ekipmanları ve diğer aksesuarlar için ilgili fiyat listeleri ve kazan teknik dökümanlarına bakınız.
- Baca sistemi, gaz vanası, kapatma vanaları, çekvalf, zon pompaları, üç yollu vana, genleşme tankı, denge kabı vb. diğer ekipmanlar ayrıca tedarik edilmelidir.
- Tavsiye edilen satış fiyatlarıdır ve Bosch Termosteknik fiyat listeleri ve maddeleri konusunda her türlü değişikliği yapma hakkına sahiptir.
- Fiyatlarımıza % 20 KDV ilave edilecektir.

BUDERUS KB 372 - KB 472 YER TİPİ YOĞUŞMALI KAZAN KASKAD SİSTEM ÇÖZÜMLERİ

SİSTEM-3 (1 DİREKT ID + L VE Z POMPALI BOYLER)

| KAPASİTE (Kcal/h) | ADET | KAZANLAR | ALTERNATİF - 1 EMS Serisi Panel ve Modüller | FİYAT | ALTERNATİF - 2 5000 Serisi Panel ve Modüller | FİYAT |
|-------------------|------|--------------------|---|-------------|---|-------------|
| 64.500 | 1 | KB372 / 75 | RC310 + MC110 + MM100 + FV/FZ + BDE | 7.880 EUR | R5313 + FM-MW | 9.005 EUR |
| 86.000 | 1 | KB372 / 100 | | 8.055 EUR | | 9.180 EUR |
| 129.000 | 1 | KB372 / 150 | | 10.245 EUR | | 11.370 EUR |
| 172.000 | 1 | KB372 / 200 | | 12.455 EUR | | 13.580 EUR |
| 215.000 | 1 | KB372 / 250 | | 13.480 EUR | | 14.605 EUR |
| 258.000 | 1 | KB372 / 300 | | 14.530 EUR | | 15.655 EUR |
| 301.000 | 1 | KB472 / 350 | | 21.032 EUR | | 22.200 EUR |
| 344.000 | 1 | KB472 / 400 | | 21.362 EUR | | 22.530 EUR |
| 430.000 | 1 | KB472 / 500 | | 22.912 EUR | | 24.080 EUR |
| 344.000 | 2 | KB372 / 200 | RC310 + 2 x MC110 + 2 x BC30E + MC400 + 2 x MM100 + FV/FZ | 25.327 EUR | R5313 + 2 x MC110 + 2 x BC30E + FM-CM + FM-MW | 27.155 EUR |
| 430.000 | 2 | KB372 / 250 | | 27.377 EUR | | 29.205 EUR |
| 516.000 | 2 | KB372 / 300 | | 29.477 EUR | | 31.305 EUR |
| 602.000 | 2 | KB472 / 350 | | 42.567 EUR | | 44.395 EUR |
| 688.000 | 2 | KB472 / 400 | | 43.227 EUR | | 45.055 EUR |
| 860.000 | 2 | KB472 / 500 | | 46.327 EUR | | 48.155 EUR |
| 688.000 | 4 | KB372 / 200 | RC310 + 4 x MC110 + 4 x BC30E + MC400 + 2 x MM100 + FV/FZ | 49.347 EUR | R5313 + 4 x MC110 + 4 x BC30E + FM-CM + FM-MW | 51.175 EUR |
| 860.000 | 4 | KB372 / 250 | | 53.447 EUR | | 55.275 EUR |
| 1.032.000 | 4 | KB372 / 300 | | 57.647 EUR | | 59.475 EUR |
| 1.204.000 | 4 | KB472 / 350 | | 83.827 EUR | | 85.655 EUR |
| 1.376.000 | 4 | KB472 / 400 | | 85.147 EUR | | 86.975 EUR |
| 1.720.000 | 4 | KB472 / 500 | | 91.347 EUR | | 93.175 EUR |
| 1.032.000 | 6 | KB372 / 200 | RC310 + 6 x MC110 + 6 x BC30E + 2 x MC400 + 2 x MM100 + FV/FZ | 73.912 EUR | R5313 + 6 x MC110 + 6 x BC30E + 2 x FM-CM + FM-MW | 76.045 EUR |
| 1.290.000 | 6 | KB372 / 250 | | 80.062 EUR | | 82.195 EUR |
| 1.548.000 | 6 | KB372 / 300 | | 86.362 EUR | | 88.495 EUR |
| 1.806.000 | 6 | KB472 / 350 | | 125.632 EUR | | 127.765 EUR |
| 2.064.000 | 6 | KB472 / 400 | | 127.612 EUR | | 129.745 EUR |
| 2.580.000 | 6 | KB472 / 500 | | 136.912 EUR | | 139.045 EUR |
| 1.376.000 | 8 | KB372 / 200 | RC310 + 8 x MC110 + 8 x BC30E + 3 x MC400 + 2 x MM100 + FV/FZ | 98.477 EUR | R5313 + 8 x MC110 + 8 x BC30E + 2 x FM-CM + FM-MW | 100.065 EUR |
| 1.720.000 | 8 | KB372 / 250 | | 106.677 EUR | | 108.265 EUR |
| 2.064.000 | 8 | KB372 / 300 | | 115.077 EUR | | 116.665 EUR |
| 2.408.000 | 8 | KB472 / 350 | | 167.437 EUR | | 169.025 EUR |
| 2.752.000 | 8 | KB472 / 400 | | 170.077 EUR | | 171.665 EUR |
| 3.440.000 | 8 | KB472 / 500 | | 182.477 EUR | | 184.065 EUR |

RC310 : Kumanda Paneli

MC110 : Sistem Kumanda Paneli

BC30E : Kumanda Paneli Arayüzü

MC400 : Kaskad Modülü

MM100 : Zon Kontrol Modülü

R5313 : Kumanda Paneli

FM-CM : Kaskad Modülü

FM-MW : Boyler Zon Kontrol Modülü

FV/FZ : Isıtma Devresi Duyar Elemanı

BDE : Boyler Sıcaklık Duyar Elemanı

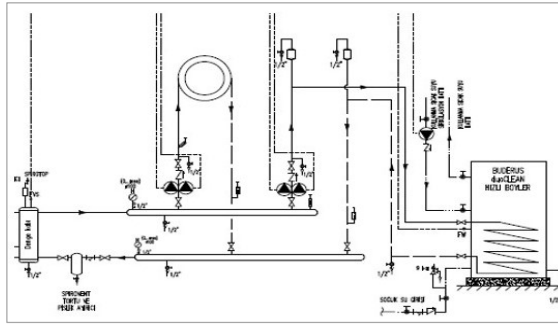

Notlar:

- Listemizdeki kaskad yapılan kazanların kapasiteleri aynıdır. Farklı kapasitelerle de kaskad yapılabilir (200kW+250kW gibi)
- KB372 ve KB472 serisi kazanlarda maksimum 16 adete kadar kaskad uygulaması yapılabilir. 8 adet üzerindeki kaskad uygulamalarında lütfen firmamıza da 3- Yer tipi kazanlarda kullanılması zorunlu emniyet ekipmanları ve diğer aksesuarlar için ilgili fiyat listeleri ve kazan teknik dökümanlarına bakınız.
- Baca sistemi, gaz vanası, kapatma vanaları, çekvalf, zon pompaları, üç yollu vana, genleşme tankı, denge kabı vb. diğer ekipmanlar ayrıca tedarik edilmelidir.
- Tavsiye edilen satış fiyatlarıdır ve Bosch TerMOTEKNIK fiyat listeleri ve maddeleri konusunda her türlü değişikliği yapma hakkına sahiptir.
- Fiyatlarımıza % 20 KDV ilave edilecektir.

BUDERUS KB 372 - KB 472 YER TİPİ YOĞUŞMALI KAZAN KASKAD SİSTEM ÇÖZÜMLERİ

SİSTEM-5 (2 ÜYV' LI ID + 1 DİREKT ID + L VE Z POMPALI BOYLER)

| KAPASİTE (Kcal/h) | ADET | KAZANLAR | ALTERNATİF - 1 EMS Serisi Panel ve Modüller | FİYAT | ALTERNATİF - 2 5000 Serisi Panel ve Modüller | FİYAT |
|-------------------|------|--------------------|---|-------------|---|-------------|
| 64.500 | 1 | KB372 / 75 | RC310 + MC110 + 3 x MM100 + FV/FZ + BDE | 8.290 EUR | R5313 + 2 x FM-MM + BDE | 9.548 EUR |
| 86.000 | 1 | KB372 / 100 | | 8.465 EUR | | 9.723 EUR |
| 129.000 | 1 | KB372 / 150 | | 10.655 EUR | | 11.913 EUR |
| 172.000 | 1 | KB372 / 200 | | 12.865 EUR | | 14.123 EUR |
| 215.000 | 1 | KB372 / 250 | | 13.890 EUR | | 15.148 EUR |
| 258.000 | 1 | KB372 / 300 | | 14.940 EUR | | 16.198 EUR |
| 301.000 | 1 | KB472 / 350 | | 21.485 EUR | | 22.743 EUR |
| 344.000 | 1 | KB472 / 400 | | 21.815 EUR | | 23.073 EUR |
| 430.000 | 1 | KB472 / 500 | 23.365 EUR | 24.623 EUR | | |
| 344.000 | 2 | KB372 / 200 | RC310 + 2 x MC110 + 2 x BC30E + MC400 + 4 x MM100 + FV/FZ | 25.737 EUR | R5313 + 2 x MC110 + 2 x BC30E + FM-CM + 2 x FM-MM + BDE | 27.698 EUR |
| 430.000 | 2 | KB372 / 250 | | 27.787 EUR | | 29.748 EUR |
| 516.000 | 2 | KB372 / 300 | | 29.887 EUR | | 31.848 EUR |
| 602.000 | 2 | KB472 / 350 | | 42.977 EUR | | 44.938 EUR |
| 688.000 | 2 | KB472 / 400 | | 43.637 EUR | | 45.598 EUR |
| 860.000 | 2 | KB472 / 500 | | 46.737 EUR | | 48.698 EUR |
| 688.000 | 4 | KB372 / 200 | RC310 + 4 x MC110 + 4 x BC30E + MC400 + 4 x MM100 + FV/FZ | 49.757 EUR | R5313 + 4 x MC110 + 4 x BC30E + FM-CM + 2 x FM-MM + BDE | 51.718 EUR |
| 860.000 | 4 | KB372 / 250 | | 53.857 EUR | | 55.818 EUR |
| 1.032.000 | 4 | KB372 / 300 | | 58.057 EUR | | 60.018 EUR |
| 1.204.000 | 4 | KB472 / 350 | | 84.237 EUR | | 86.198 EUR |
| 1.376.000 | 4 | KB472 / 400 | | 85.557 EUR | | 87.518 EUR |
| 1.720.000 | 4 | KB472 / 500 | | 91.757 EUR | | 93.718 EUR |
| 1.032.000 | 6 | KB372 / 200 | RC310 + 6 x MC110 + 6 x BC30E + 2 x MC400 + 4 x MM100 + FV/FZ | 74.322 EUR | R5313 + 6 x MC110 + 6 x BC30E + 2 x FM-CM + 2 x FM-MM + BDE | 76.588 EUR |
| 1.290.000 | 6 | KB372 / 250 | | 80.472 EUR | | 82.738 EUR |
| 1.548.000 | 6 | KB372 / 300 | | 86.772 EUR | | 89.038 EUR |
| 1.806.000 | 6 | KB472 / 350 | | 126.042 EUR | | 128.308 EUR |
| 2.064.000 | 6 | KB472 / 400 | | 128.022 EUR | | 130.288 EUR |
| 2.580.000 | 6 | KB472 / 500 | | 137.322 EUR | | 139.588 EUR |
| 1.376.000 | 8 | KB372 / 200 | RC310 + 8 x MC110 + 8 x BC30E + 3 x MC400 + 4 x MM100 + FV/FZ | 98.887 EUR | R5313 + 8 x MC110 + 8 x BC30E + 2 x FM-CM + 2 x FM-MM + BDE | 100.608 EUR |
| 1.720.000 | 8 | KB372 / 250 | | 107.087 EUR | | 108.808 EUR |
| 2.064.000 | 8 | KB372 / 300 | | 115.487 EUR | | 117.208 EUR |
| 2.408.000 | 8 | KB472 / 350 | | 167.847 EUR | | 169.568 EUR |
| 2.752.000 | 8 | KB472 / 400 | | 170.487 EUR | | 172.208 EUR |
| 3.440.000 | 8 | KB472 / 500 | | 182.887 EUR | | 184.608 EUR |

RC310 : Kumanda Paneli

MC110 : Sistem Kumanda Paneli

BC30E : Kumanda Paneli Arayüzü

MC400 : Kaskad Modülü

MM100 : Zon Kontrol Modülü

R5313 : Kumanda Paneli

FM-CM : Kaskad Modülü

FM-MM : Isıtma Zon Kontrol Modülü

FV/FZ : Isıtma Devresi Duyar Elemanı

BDE : Boyler Sıcaklık Duyar Elemanı

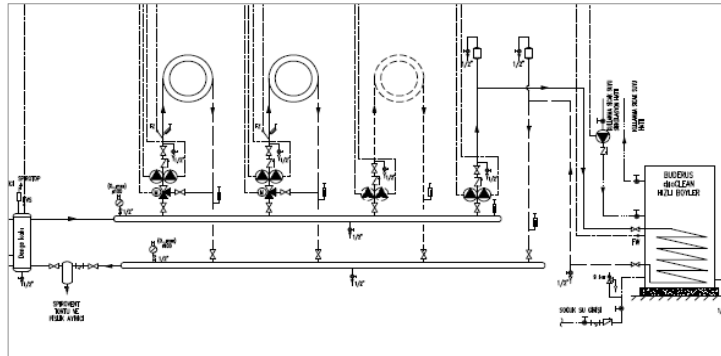

Notlar:

- Listemizdeki kaskad yapılan kazanların kapasiteleri aynıdır. Farklı kapasitelerle de kaskad yapılabilir (200kW+250kW gibi)
- KB372 ve KB472 serisi kazanlarda maksimum 16 adete kadar kaskad uygulaması yapılabilir. 8 adet üzerindeki kaskad uygulamalarında lütfen firmamıza da
- Yer tipi kazanlarda kullanılması zorunlu emniyet ekipmanları ve diğer aksesuarlar için ilgili fiyat listeleri ve kazan teknik dökümanlarına bakınız.
- Baca sistemi, gaz vanası, kapatma vanaları, çekvalf, zon pompaları, üç yollu vana, genleşme tankı, denge kabı vb. diğer ekipmanlar ayrıca tedarik edilmelidir.
- Tavsiye edilen satış fiyatlarıdır ve Bosch Termodinamik fiyat listeleri ve maddeleri konusunda her türlü değişikliği yapma hakkına sahiptir.
- Fiyatlarımıza % 20 KDV ilave edilecektir.

BUDERUS KB 372 - KB 472 YER TİPİ YOĞUŞMALI KAZAN KASKAD SİSTEM ÇÖZÜMLERİ

SİSTEM-6 (2 ÜYV' LI ID + 2 DİREKT ID + L VE Z POMPALI BOYLER)

| KAPASİTE (Kcal/h) | ADET | KAZANLAR | ALTERNATİF - 1 EMS Serisi Panel ve Modüller | FİYAT | ALTERNATİF - 2 5000 Serisi Panel ve Modüller | FİYAT |
|-------------------|------|--------------------|---|-------------|---|-------------|
| 64.500 | 1 | KB372 / 75 | RC310 + MC110 + 4 x MM100 + FV/FZ + BDE | 8.495 EUR | R5313 + 2 x FM-MM + BDE | 9.548 EUR |
| 86.000 | 1 | KB372 / 100 | | 8.670 EUR | | 9.723 EUR |
| 129.000 | 1 | KB372 / 150 | | 10.860 EUR | | 11.913 EUR |
| 172.000 | 1 | KB372 / 200 | | 13.070 EUR | | 14.123 EUR |
| 215.000 | 1 | KB372 / 250 | | 14.095 EUR | | 15.148 EUR |
| 258.000 | 1 | KB372 / 300 | | 15.145 EUR | | 16.198 EUR |
| 301.000 | 1 | KB472 / 350 | | 21.690 EUR | | 22.743 EUR |
| 344.000 | 1 | KB472 / 400 | | 22.020 EUR | | 23.073 EUR |
| 430.000 | 1 | KB472 / 500 | | 23.570 EUR | | 24.623 EUR |
| 344.000 | 2 | KB372 / 200 | RC310 + 2 x MC110 + 2 x BC30E + MC400 + 5 x MM100 + FV/FZ | 25.942 EUR | R5313 + 2 x MC110 + 2 x BC30E + FM-CM + 2 x FM-MM + BDE | 27.698 EUR |
| 430.000 | 2 | KB372 / 250 | | 27.992 EUR | | 29.748 EUR |
| 516.000 | 2 | KB372 / 300 | | 30.092 EUR | | 31.848 EUR |
| 602.000 | 2 | KB472 / 350 | | 43.182 EUR | | 44.938 EUR |
| 688.000 | 2 | KB472 / 400 | | 43.842 EUR | | 45.598 EUR |
| 860.000 | 2 | KB472 / 500 | | 46.942 EUR | | 48.698 EUR |
| 688.000 | 4 | KB372 / 200 | RC310 + 4 x MC110 + 4 x BC30E + MC400 + 5 x MM100 + FV/FZ | 49.962 EUR | R5313 + 4 x MC110 + 4 x BC30E + FM-CM + 2 x FM-MM + BDE | 51.718 EUR |
| 860.000 | 4 | KB372 / 250 | | 54.062 EUR | | 55.818 EUR |
| 1.032.000 | 4 | KB372 / 300 | | 58.262 EUR | | 60.018 EUR |
| 1.204.000 | 4 | KB472 / 350 | | 84.442 EUR | | 86.198 EUR |
| 1.376.000 | 4 | KB472 / 400 | | 85.762 EUR | | 87.518 EUR |
| 1.720.000 | 4 | KB472 / 500 | | 91.962 EUR | | 93.718 EUR |
| 1.032.000 | 6 | KB372 / 200 | RC310 + 6 x MC110 + 6 x BC30E + 2 x MC400 + 5 x MM100 + FV/FZ | 74.527 EUR | R5313 + 6 x MC110 + 6 x BC30E + 2 x FM-CM + 2 x FM-MM + BDE | 76.588 EUR |
| 1.290.000 | 6 | KB372 / 250 | | 80.677 EUR | | 82.738 EUR |
| 1.548.000 | 6 | KB372 / 300 | | 86.977 EUR | | 89.038 EUR |
| 1.806.000 | 6 | KB472 / 350 | | 126.247 EUR | | 128.308 EUR |
| 2.064.000 | 6 | KB472 / 400 | | 128.227 EUR | | 130.288 EUR |
| 2.580.000 | 6 | KB472 / 500 | | 137.527 EUR | | 139.588 EUR |
| 1.376.000 | 8 | KB372 / 200 | RC310 + 8 x MC110 + 8 x BC30E + 3 x MC400 + 5 x MM100 + FV/FZ | 99.092 EUR | R5313 + 8 x MC110 + 8 x BC30E + 2 x FM-CM + 2 x FM-MM + BDE | 100.608 EUR |
| 1.720.000 | 8 | KB372 / 250 | | 107.292 EUR | | 108.808 EUR |
| 2.064.000 | 8 | KB372 / 300 | | 115.692 EUR | | 117.208 EUR |
| 2.408.000 | 8 | KB472 / 350 | | 168.052 EUR | | 169.568 EUR |
| 2.752.000 | 8 | KB472 / 400 | | 170.692 EUR | | 172.208 EUR |
| 3.440.000 | 8 | KB472 / 500 | | 183.092 EUR | | 184.608 EUR |

RC310 : Kumanda Paneli
MC110 : Sistem Kumanda Paneli
BC30E : Kumanda Paneli Arayüzü
MC400 : Kaskad Modülü
MM100 : Zon Kontrol Modülü
R5313 : Kumanda Paneli
FM-CM : Kaskad Modülü
FM-MM : Isıtma Zon Kontrol Modülü
FV/FZ : Isıtma Devresi Duyar Elemanı
BDE : Boyler Sıcaklık Duyar Elemanı

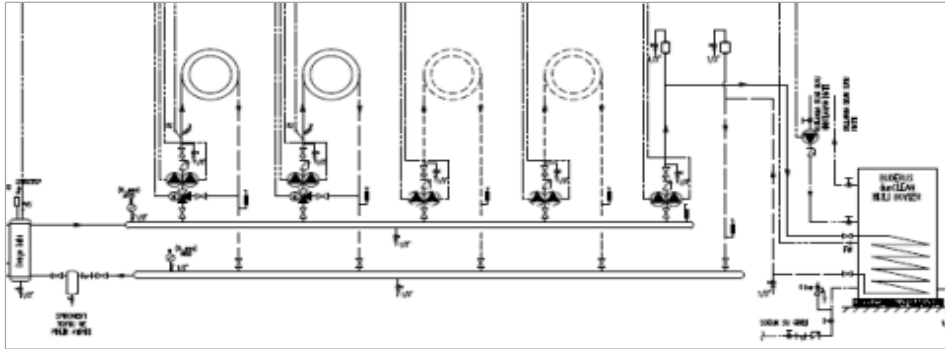

Notlar:

- Listemizdeki kaskad yapılan kazanların kapasiteleri ayrıdır. Farklı kapasitelerle de kaskad yapılabilir (200kW+250kW gibi)
- KB372 ve KB472 serisi kazanlarda maksimum 16 adete kadar kaskad uygulaması yapılabilmektedir. 8 adet in üzerindeki kaskad uygulamalarında lütfen firmamıza da
- Yer tipi kazanlarda kullanılması zorunlu emniyet ekipmanları ve diğer aksesuarlar için ilgili fiyat listeleri ve kazan teknik dökümanlarına bakınız.
- Baca sistemi, gaz vanası, kapatma vanaları, çekvalf, zon pompaları, üç yollu vana, genleşme tankı, denge kabı vb. diğer ekipmanlar ayrıca tedarik edilmelidir.
- Tavsiye edilen satış fiyatlarıdır ve Bosch Termoteknik fiyat listeleri ve maddeleri konusunda her türlü değişikliği yapma hakkına sahiptir.
- Fiyatlarımıza % 20 KDV ilave edilecektir.

BUDERUS GB 402 YER TİPİ YOĞUŞMALI KAZAN KASKAD SİSTEM ÇÖZÜMLERİ

SİSTEM-1 (1 DİREKT ID)

| KAPASİTE (Kcal/h) | ADET | KAZANLAR | ALTERNATİF - 1 EMS Serisi Panel ve Modüller | FİYAT | ALTERNATİF - 2 5000 Serisi Panel ve Modüller | FİYAT |
|----------------------|------|--------------------|---|-------------|---|-------------|
| 468.700 | 1 | GB402 / 545 | RC310 + MC110 + MM100 + FV/FZ | 23.257 EUR | R5313 + FM-MM | 24.470 EUR |
| 533.200 | 1 | GB402 / 620 | | 24.097 EUR | | 25.310 EUR |
| 937.400 | 2 | GB402 / 545 | RC310 + 2 x MC110 + 2 x BC30E + MC400 + FV/FZ | 46.607 EUR | R5313 + 2 x MC110 + 2 x BC30E + FM-CM + FM-MM | 48.890 EUR |
| 1.066.400 | 2 | GB402 / 620 | | 48.287 EUR | | 50.570 EUR |
| 1.406.100 | 3 | GB402 / 545 | RC310 + 3 x MC110 + 3 x BC30E + MC400 + FV/FZ | 69.462 EUR | R5313 + 3 x MC110 + 3 x BC30E + FM-CM + FM-MM | 71.745 EUR |
| 1.599.600 | 3 | GB402 / 620 | | 71.982 EUR | | 74.265 EUR |
| 1.874.800 | 4 | GB402 / 545 | RC310 + 4 x MC110 + 4 x BC30E + MC400 + FV/FZ | 92.317 EUR | R5313 + 4 x MC110 + 4 x BC30E + FM-CM + FM-MM | 94.600 EUR |
| 2.132.800 | 4 | GB402 / 620 | | 95.677 EUR | | 97.960 EUR |
| 2.343.500 | 5 | GB402 / 545 | RC310 + 5 x MC110 + 5 x BC30E + 2 x MC400 + FV/FZ | 115.717 EUR | R5313 + 5 x MC110 + 5 x BC30E + FM-CM + FM-MM | 117.455 EUR |
| 2.666.000 | 5 | GB402 / 620 | | 119.917 EUR | | 121.655 EUR |
| 2.812.200 | 6 | GB402 / 545 | RC310 + 6 x MC110 + 6 x BC30E + 2 x MC400 + FV/FZ | 138.572 EUR | R5313 + 6 x MC110 + 6 x BC30E + 2 x FM-CM + FM-MM | 141.160 EUR |
| 3.199.200 | 6 | GB402 / 620 | | 143.612 EUR | | 146.200 EUR |
| 3.749.600 | 8 | GB402 / 545 | RC310 + 8 x MC110 + 8 x BC30E + 3 x MC400 + FV/FZ | 184.827 EUR | R5313 + 8 x MC110 + 8 x BC30E + 2 x FM-CM + FM-MM | 186.870 EUR |
| 4.265.600 | 8 | GB402 / 620 | | 191.547 EUR | | 193.590 EUR |

RC310 : Kumanda Paneli
MC110 : Sistem Kumanda Paneli
BC30E : Kumanda Paneli Arayüzü
MC400 : Kaskad Modülü
MM100 : Zon Kontrol Modülü
R5313 : Kumanda Paneli
FM-CM : Kaskad Modülü
FM-MM : Isıtma Zon Kontrol Modülü
FV/FZ : Isıtma Devresi Duyar Eleman

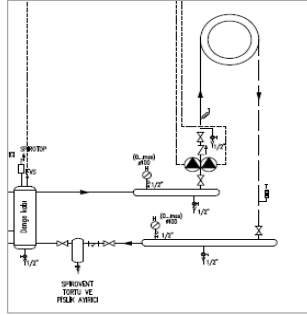

Notlar:

- Listemizdeki kaskad yapılan kazanların kapasiteleri aynıdır. Farklı kapasitelerle de kaskad yapılabilir (395kW+470kW gibi)
- GB402 serisi kazanlarda maksimum 16 adete kadar kaskad uygulaması yapılabilmektedir. 8 adet üzerindeki kaskad uygulamalarında lütfen firmamıza danışınız.
- Yer tipi kazanlarda kullanılması zorunlu emniyet ekipmanları ve diğer aksesuarlar için ilgili fiyat listeleri ve kazan teknik dökümanlarına bakınız.
- Baca sistemi, gaz vanası, kapatma vanaları, çekvalf, zon pompaları, üç yollu vana, genleşme tankı, denge kabı vb. diğer ekipmanlar ayrıca tedarik edilmelidir.
- Tavsiye edilen satış fiyatlarıdır ve Bosch Termoteknik fiyat listeleri ve maddeleri konusunda her türlü değişikliği yapma hakkına sahiptir.
- Fiyatlarımıza % 20 KDV ilave edilecektir.

BUDERUS GB 402 YER TİPİ YOĞUŞMALI KAZAN KASKAD SİSTEM ÇÖZÜMLERİ

SİSTEM-2 (1 ÜYV' LI ID + 1 DİREKT ID)

| KAPASİTE (Kcal/h) | ADET | KAZANLAR | ALTERNATİF - 1 EMS Serisi Panel ve Modüller | FİYAT | ALTERNATİF - 2 5000 Serisi Panel ve Modüller | FİYAT |
|----------------------|------|--------------------|---|-------------|---|-------------|
| 468.700 | 1 | GB402 / 545 | RC310 + MC110 + 2 x MM100 + FV/FZ | 23.462 EUR | R5313 + FM-MM | 24.470 EUR |
| 533.200 | 1 | GB402 / 620 | | 24.302 EUR | | 25.310 EUR |
| 937.400 | 2 | GB402 / 545 | RC310 + 2 x MC110 + 2 x BC30E + MC400 + 2 x MM100 + FV/FZ | 47.017 EUR | R5313 + 2 x MC110 + 2 x BC30E + FM-CM + FM-MM | 48.890 EUR |
| 1.066.400 | 2 | GB402 / 620 | | 48.697 EUR | | 50.570 EUR |
| 1.406.100 | 3 | GB402 / 545 | RC310 + 3 x MC110 + 3 x BC30E + MC400 + 2 x MM100 + FV/FZ | 69.872 EUR | R5313 + 3 x MC110 + 3 x BC30E + FM-CM + FM-MM | 71.745 EUR |
| 1.599.600 | 3 | GB402 / 620 | | 72.392 EUR | | 74.265 EUR |
| 1.874.800 | 4 | GB402 / 545 | RC310 + 4 x MC110 + 4 x BC30E + MC400 + 2 x MM100 + FV/FZ | 92.727 EUR | R5313 + 4 x MC110 + 4 x BC30E + FM-CM + FM-MM | 94.600 EUR |
| 2.132.800 | 4 | GB402 / 620 | | 96.087 EUR | | 97.960 EUR |
| 2.343.500 | 5 | GB402 / 545 | RC310 + 5 x MC110 + 5 x BC30E + 2 x MC400 + 2 x MM100 + FV/FZ | 116.127 EUR | R5313 + 5 x MC110 + 5 x BC30E + FM-CM + FM-MM | 117.455 EUR |
| 2.666.000 | 5 | GB402 / 620 | | 120.327 EUR | | 121.655 EUR |
| 2.812.200 | 6 | GB402 / 545 | RC310 + 6 x MC110 + 6 x BC30E + 2 x MC400 + 2 x MM100 + FV/FZ | 138.982 EUR | R5313 + 6 x MC110 + 6 x BC30E + 2 x FM-CM + FM-MM | 141.160 EUR |
| 3.199.200 | 6 | GB402 / 620 | | 144.022 EUR | | 146.200 EUR |
| 3.749.600 | 8 | GB402 / 545 | RC310 + 8 x MC110 + 8 x BC30E + 3 x MC400 + 2 x MM100 + FV/FZ | 185.237 EUR | R5313 + 8 x MC110 + 8 x BC30E + 2 x FM-CM + FM-MM | 186.870 EUR |
| 4.265.600 | 8 | GB402 / 620 | | 191.957 EUR | | 193.590 EUR |

RC310 : Kumanda Paneli
MC110 : Sistem Kumanda Paneli
BC30E : Kumanda Paneli Arayüzü
MC400 : Kaskad Modülü
MM100 : Zon Kontrol Modülü
R5313 : Kumanda Paneli
FM-CM : Kaskad Modülü
FM-MM : Isıtma Zon Kontrol Modülü
FV/FZ : Isıtma DevresiDuyar Eleman

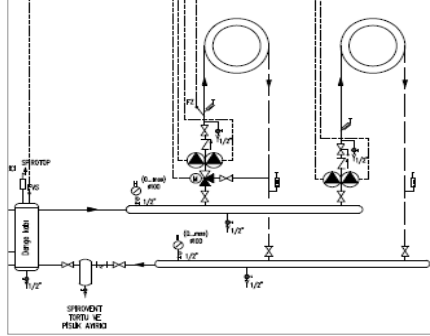

Notlar:

- Listemizdeki kaskad yapılan kazanların kapasiteleri aynıdır. Farklı kapasitelerle de kaskad yapılabilir (395kW+470kW gibi)
- GB402 serisi kazanlarda maksimum 16 adete kadar kaskad uygulaması yapılabilmektedir. 8 adet in üzerindeki kaskad uygulamalarında lütfen firmamıza danışınız.
- Yer tipi kazanlarda kullanılması zorunlu emniyet ekipmanları ve diğer aksesuarlar için ilgili fiyat listeleri ve kazan teknik dökümanlarına bakınız.
- Baca sistemi, gaz vanası, kapatma vanaları, çekvalf, zon pompaları, üç yollu vana, genişleme tankı, denge kabı vb. diğer ekipmanlar ayrıca tedarik edilmelidir.
- Tavsiye edilen satış fiyatlarıdır ve Bosch Termoteknik fiyat listeleri ve maddeleri konusunda her türlü değişikliği yapma hakkına sahiptir.
- Fiyatlarımıza % 20 KDV ilave edilecektir.

BUDERUS GB 402 YER TİPİ YOĞUŞMALI KAZAN KASKAD SİSTEM ÇÖZÜMLERİ

SİSTEM-3 (1 DİREKT ID + L VE Z POMPALI BOYLER)

| KAPASİTE (Kcal/h) | ADET | KAZANLAR | ALTERNATİF - 1 EMS Serisi Panel ve Modüller | FİYAT | ALTERNATİF - 2 5000 Serisi Panel ve Modüller | FİYAT |
|----------------------|------|--------------------|---|-------------|---|-------------|
| 468.700 | 1 | GB402 / 545 | RC310 + MC110 + MM100 + FV/FZ + BDE | 23.300 EUR | R5313 + FM-MW | 24.425 EUR |
| 533.200 | 1 | GB402 / 620 | | 24.140 EUR | | 25.265 EUR |
| 937.400 | 2 | GB402 / 545 | RC310 + 2 x MC110 + 2 x BC30E + MC400 + 2 x MM100 + FV/FZ | 47.017 EUR | R5313 + 2 x MC110 + 2 x BC30E + FM-CM + FM-MW | 48.845 EUR |
| 1.066.400 | 2 | GB402 / 620 | | 48.697 EUR | | 50.525 EUR |
| 1.406.100 | 3 | GB402 / 545 | RC310 + 3 x MC110 + 3 x BC30E + MC400 + 2 x MM100 + FV/FZ | 69.872 EUR | R5313 + 3 x MC110 + 3 x BC30E + FM-CM + FM-MW | 71.700 EUR |
| 1.599.600 | 3 | GB402 / 620 | | 72.392 EUR | | 74.220 EUR |
| 1.874.800 | 4 | GB402 / 545 | RC310 + 4 x MC110 + 4 x BC30E + MC400 + 2 x MM100 + FV/FZ | 92.727 EUR | R5313 + 4 x MC110 + 4 x BC30E + FM-CM + FM-MW | 94.555 EUR |
| 2.132.800 | 4 | GB402 / 620 | | 96.087 EUR | | 97.915 EUR |
| 2.343.500 | 5 | GB402 / 545 | RC310 + 5 x MC110 + 5 x BC30E + 2 x MC400 + 2 x MM100 + FV/FZ | 116.127 EUR | R5313 + 5 x MC110 + 5 x BC30E + FM-CM + FM-MW | 117.410 EUR |
| 2.666.000 | 5 | GB402 / 620 | | 120.327 EUR | | 121.610 EUR |
| 2.812.200 | 6 | GB402 / 545 | RC310 + 6 x MC110 + 6 x BC30E + 2 x MC400 + 2 x MM100 + FV/FZ | 138.982 EUR | R5313 + 6 x MC110 + 6 x BC30E + 2 x FM-CM + FM-MW | 141.115 EUR |
| 3.199.200 | 6 | GB402 / 620 | | 144.022 EUR | | 146.155 EUR |
| 3.749.600 | 8 | GB402 / 545 | RC310 + 8 x MC110 + 8 x BC30E + 3 x MC400 + 2 x MM100 + FV/FZ | 185.237 EUR | R5313 + 8 x MC110 + 8 x BC30E + 2 x FM-CM + FM-MW | 186.825 EUR |
| 4.265.600 | 8 | GB402 / 620 | | 191.957 EUR | | 193.545 EUR |

RC310 : Kumanda Paneli
MC110 : Sistem Kumanda Paneli
BC30E : Kumanda Paneli Arayüzü
MC400 : Kaskad Modülü
MM100 : Zon Kontrol Modülü
R5313 : Kumanda Paneli
FM-CM : Kaskad Modülü
FM-MW : Boyler Zon Kontrol Modülü
FV/FZ : Isıtma Devresi Duyar Eleman
BDE : Boyler Sıcaklık Duyar Elemanı

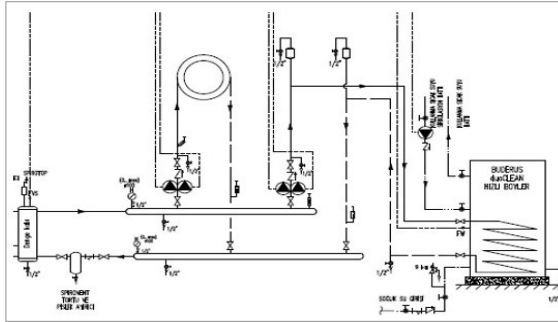

Notlar:

- Listemizdeki kaskad yapılan kazanların kapasiteleri aynıdır. Farklı kapasitelerle de kaskad yapılabilir (395kW+470kW gibi)
- GB402 serisi kazanlarda maksimum 16 adete kadar kaskad uygulaması yapılabilmektedir. 8 adet in üzerindeki kaskad uygulamalarında lütfen firmamıza danışınız.
- Yer tipi kazanlarda kullanılması zorunlu emniyet ekipmanları ve diğer aksesuarlar için ilgili fiyat listeleri ve kazan teknik dokümanlarına bakınız.
- Baca sistemi, gaz vanası, kapatma vanaları, çekvalf, zon pompaları, üç yollu vana, genişleme tankı, denge kabı vb. diğer ekipmanlar ayrıca tedarik edilmelidir.
- Tavsiye edilen satış fiyatlarıdır ve Bosch Termoteknik fiyat listeleri ve maddeleri konusunda her türlü değişikliği yapma hakkına sahiptir.
- Fiyatlarımıza % 20 KDV ilave edilecektir.

BUDERUS GB 402 YER TİPİ YOĞUŞMALI KAZAN KASKAD SİSTEM ÇÖZÜMLERİ

SİSTEM-4 (1 ÜYV' LI ID + 1 DİREKT ID + L VE Z POMPALI BOYLER)

| KAPASİTE (Kcal/h) | ADET | KAZANLAR | ALTERNATİF - 1 EMS Serisi Panel ve Modüller | FİYAT | ALTERNATİF - 2 5000 Serisi Panel ve Modüller | FİYAT |
|----------------------|------|--------------------|---|-------------|---|-------------|
| 468.700 | 1 | GB402 / 545 | RC310 + MC110 + 2 x MM100 + FV/FZ + BDE | 23.505 EUR | R5313 + FM-MM + BDE | 24.513 EUR |
| 533.200 | 1 | GB402 / 620 | | 24.345 EUR | | 25.353 EUR |
| 937.400 | 2 | GB402 / 545 | RC310 + 2 x MC110 + 2 x BC30E + MC400 + 3 x MM100 + FV/FZ | 47.222 EUR | R5313 + 2 x MC110 + 2 x BC30E + FM-CM + FM-MM + BDE | 48.933 EUR |
| 1.066.400 | 2 | GB402 / 620 | | 48.902 EUR | | 50.613 EUR |
| 1.406.100 | 3 | GB402 / 545 | RC310 + 3 x MC110 + 3 x BC30E + MC400 + 3 x MM100 + FV/FZ | 70.077 EUR | R5313 + 3 x MC110 + 3 x BC30E + FM-CM + FM-MM + BDE | 71.788 EUR |
| 1.599.600 | 3 | GB402 / 620 | | 72.597 EUR | | 74.308 EUR |
| 1.874.800 | 4 | GB402 / 545 | RC310 + 4 x MC110 + 4 x BC30E + MC400 + 3 x MM100 + FV/FZ | 92.932 EUR | R5313 + 4 x MC110 + 4 x BC30E + FM-CM + FM-MM + BDE | 94.643 EUR |
| 2.132.800 | 4 | GB402 / 620 | | 96.292 EUR | | 98.003 EUR |
| 2.343.500 | 5 | GB402 / 545 | RC310 + 5 x MC110 + 5 x BC30E + 2 x MC400 + 3 x MM100 + FV/FZ | 116.332 EUR | R5313 + 5 x MC110 + 5 x BC30E + FM-CM + FM-MM + BDE | 117.498 EUR |
| 2.666.000 | 5 | GB402 / 620 | | 120.532 EUR | | 121.698 EUR |
| 2.812.200 | 6 | GB402 / 545 | RC310 + 6 x MC110 + 6 x BC30E + 2 x MC400 + 3 x MM100 + FV/FZ | 139.187 EUR | R5313 + 6 x MC110 + 6 x BC30E + 2 x FM-CM + FM-MM + BDE | 141.203 EUR |
| 3.199.200 | 6 | GB402 / 620 | | 144.227 EUR | | 146.243 EUR |
| 3.749.600 | 8 | GB402 / 545 | RC310 + 8 x MC110 + 8 x BC30E + 3 x MC400 + 3 x MM100 + FV/FZ | 185.442 EUR | R5313 + 8 x MC110 + 8 x BC30E + 2 x FM-CM + FM-MM + BDE | 186.913 EUR |
| 4.265.600 | 8 | GB402 / 620 | | 192.162 EUR | | 193.633 EUR |

RC310 : Kumanda Paneli
MC110 : Sistem Kumanda Paneli
BC30E : Kumanda Paneli Arayüzü
MC400 : Kaskad Modülü
MM100 : Zon Kontrol Modülü
R5313 : Kumanda Paneli
FM-CM : Kaskad Modülü
FM-MM : Isıtma Zon Kontrol Modülü
FV/FZ : Isıtma Devresi Duyar Eleman
BDE : Boyler Sıcaklık Duyar Elemanı

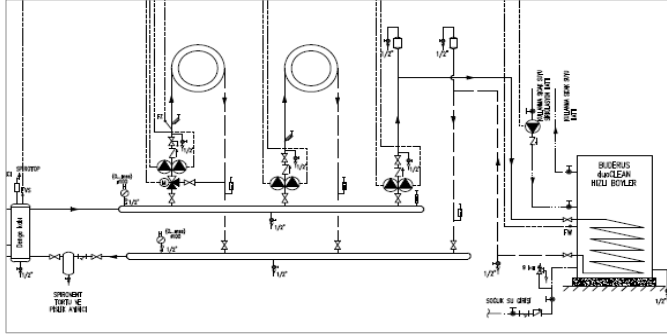

Notlar:

- Listemizdeki kaskad yapılan kazanların kapasiteleri aynıdır. Farklı kapasitelerle de kaskad yapılabilir (395kW+470kW gibi)
- GB402 serisi kazanlarda maksimum 16 adete kadar kaskad uygulaması yapılabilmektedir. 8 adet in üzerindeki kaskad uygulamaları lütfen firmamıza danışınız.
- Yer tipi kazanlarda kullanılması zorunlu emniyet ekipmanları ve diğer aksesuarlar için ilgili fiyat listeleri ve kazan teknik dökümanlarına bakınız.
- Baca sistemi, gaz vanası, kapatma vanaları, çekvalf, zon pompaları, üç yollu vana, genişleme tankı, denge kabı vb. diğer ekipmanlar ayrıca tedarik edilmelidir.
- Tavsiye edilen satış fiyatlarıdır ve Bosch Termoteknik fiyat listeleri ve maddeleri konusunda her türlü değişikliği yapma hakkına sahiptir.
- Fiyatlarımıza % 20 KDV ilave edilecektir.

BUDERUS GB 402 YER TİPİ YOĞUŞMALI KAZAN KASKAD SİSTEM ÇÖZÜMLERİ

SİSTEM-5 (2 ÜYV' LI ID + 1 DİREKT ID + L VE Z POMPALI BOYLER)

| KAPASİTE (Kcal/h) | ADET | KAZANLAR | ALTERNATİF - 1 EMS Serisi Panel ve Modüller | FİYAT | ALTERNATİF - 2 5000 Serisi Panel ve Modüller | FİYAT |
|----------------------|------|--------------------|---|-------------|---|-------------|
| 468.700 | 1 | GB402 / 545 | RC310 + MC110 + 3 x MM100 + FV/FZ + BDE | 23.710 EUR | R5313 + 2 x FM-MM + BDE | 24.968 EUR |
| 533.200 | 1 | GB402 / 620 | | 24.550 EUR | | 25.808 EUR |
| 937.400 | 2 | GB402 / 545 | RC310 + 2 x MC110 + 2 x BC30E + MC400 + 4 x MM100 + FV/FZ | 47.427 EUR | R5313 + 2 x MC110 + 2 x BC30E + FM-CM + 2 x FM-MM + BDE | 49.388 EUR |
| 1.066.400 | 2 | GB402 / 620 | | 49.107 EUR | | 51.068 EUR |
| 1.406.100 | 3 | GB402 / 545 | RC310 + 3 x MC110 + 3 x BC30E + MC400 + 4 x MM100 + FV/FZ | 70.282 EUR | R5313 + 3 x MC110 + 3 x BC30E + FM-CM + 2 x FM-MM + BDE | 72.243 EUR |
| 1.599.600 | 3 | GB402 / 620 | | 72.802 EUR | | 74.763 EUR |
| 1.874.800 | 4 | GB402 / 545 | RC310 + 4 x MC110 + 4 x BC30E + MC400 + 4 x MM100 + FV/FZ | 93.137 EUR | R5313 + 4 x MC110 + 4 x BC30E + FM-CM + 2 x FM-MM + BDE | 95.098 EUR |
| 2.132.800 | 4 | GB402 / 620 | | 96.497 EUR | | 98.458 EUR |
| 2.343.500 | 5 | GB402 / 545 | RC310 + 5 x MC110 + 5 x BC30E + 2 x MC400 + 4 x MM100 + FV/FZ | 116.537 EUR | R5313 + 5 x MC110 + 5 x BC30E + FM-CM + 2 x FM-MM + BDE | 117.953 EUR |
| 2.666.000 | 5 | GB402 / 620 | | 120.737 EUR | | 122.153 EUR |
| 2.812.200 | 6 | GB402 / 545 | RC310 + 6 x MC110 + 6 x BC30E + 2 x MC400 + 4 x MM100 + FV/FZ | 139.392 EUR | R5313 + 6 x MC110 + 6 x BC30E + 2 x FM-CM + 2 x FM-MM + BDE | 141.658 EUR |
| 3.199.200 | 6 | GB402 / 620 | | 144.432 EUR | | 146.698 EUR |
| 3.749.600 | 8 | GB402 / 545 | RC310 + 8 x MC110 + 8 x BC30E + 3 x MC400 + 4 x MM100 + FV/FZ | 185.647 EUR | R5313 + 8 x MC110 + 8 x BC30E + 2 x FM-CM + 2 x FM-MM + BDE | 187.368 EUR |
| 4.265.600 | 8 | GB402 / 620 | | 192.367 EUR | | 194.088 EUR |

RC310 : Kumanda Paneli
MC110 : Sistem Kumanda Paneli
BC30E : Kumanda Paneli Arayüzü
MC400 : Kaskad Modülü
MM100 : Zon Kontrol Modülü
R5313 : Kumanda Paneli
FM-CM : Kaskad Modülü
FM-MM : Isıtma Zon Kontrol Modülü
FV/FZ : Isıtma Devresi Duyar Elemanı
BDE : Boyler Sıcaklık Duyar Elemanı

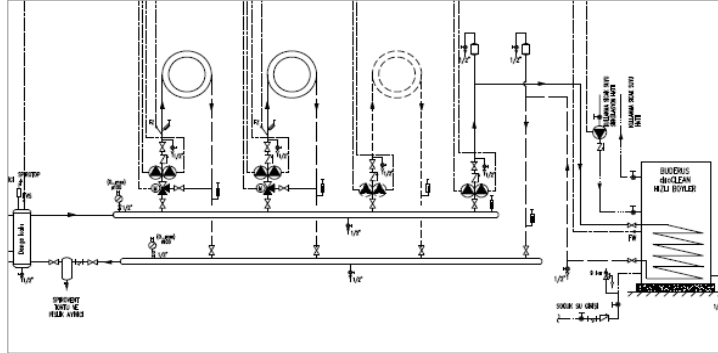

Notlar:

- Listemizdeki kaskad yapılan kazanların kapasiteleri aynıdır. Farklı kapasitelerle de kaskad yapılabilir (395kW+470kW gibi)
- GB402 serisi kazanlarda maksimum 16 adete kadar kaskad uygulaması yapılabilmektedir. 8 adet in üzerindeki kaskad uygulamaları lütfen firmamıza danışınız.
- Yer tipi kazanlarda kullanılması zorunlu emniyet ekipmanları ve diğer aksesuarlar için ilgili fiyat listeleri ve kazan teknik dökümanlarına bakınız.
- Baca sistemi, gaz vanası, kapatma vanaları, çekvalf, zon pompaları, üç yollu vana, genişleme tankı, denge kabı vb. diğer ekipmanlar ayrıca tedarik edilmelidir.
- Tavsiye edilen satış fiyatlarıdır ve Bosch Termoteknik fiyat listeleri ve maddeleri konusunda her türlü değişikliği yapma hakkına sahiptir.
- Fiyatlarımıza % 20 KDV ilave edilecektir.

BUDERUS GB 402 YER TİPİ YOĞUŞMALI KAZAN KASKAD SİSTEM ÇÖZÜMLERİ

SİSTEM-6 (2 ÜY' Lİ ID + 2 DİREKT ID + L VE Z POMPALI BOYLER)

| KAPASİTE (Kcal/h) | ADET | KAZANLAR | ALTERNATİF - 1 EMS Serisi Panel ve Modüller | FİYAT | ALTERNATİF - 2 5000 Serisi Panel ve Modüller | FİYAT |
|----------------------|------|--------------------|---|-------------|---|-------------|
| 468.700 | 1 | GB402 / 545 | RC310 + MC110 + 4 x MM100 + FV/FZ + BDE | 23.915 EUR | R5313 + 2 x FM-MM + BDE | 24.968 EUR |
| 533.200 | 1 | GB402 / 620 | | 24.755 EUR | | 25.808 EUR |
| 937.400 | 2 | GB402 / 545 | RC310 + 2 x MC110 + 2 x BC30E + MC400 + 5 x MM100 + FV/FZ | 47.632 EUR | R5313 + 2 x MC110 + 2 x BC30E + FM-CM + 2 x FM-MM + BDE | 49.388 EUR |
| 1.066.400 | 2 | GB402 / 620 | | 49.312 EUR | | 51.068 EUR |
| 1.406.100 | 3 | GB402 / 545 | RC310 + 3 x MC110 + 3 x BC30E + MC400 + 5 x MM100 + FV/FZ | 70.487 EUR | R5313 + 3 x MC110 + 3 x BC30E + FM-CM + 2 x FM-MM + BDE | 72.243 EUR |
| 1.599.600 | 3 | GB402 / 620 | | 73.007 EUR | | 74.763 EUR |
| 1.874.800 | 4 | GB402 / 545 | RC310 + 4 x MC110 + 4 x BC30E + MC400 + 5 x MM100 + FV/FZ | 93.342 EUR | R5313 + 4 x MC110 + 4 x BC30E + FM-CM + 2 x FM-MM + BDE | 95.098 EUR |
| 2.132.800 | 4 | GB402 / 620 | | 96.702 EUR | | 98.458 EUR |
| 2.343.500 | 5 | GB402 / 545 | RC310 + 5 x MC110 + 5 x BC30E + 2 x MC400 + 5 x MM100 + FV/FZ | 116.742 EUR | R5313 + 5 x MC110 + 5 x BC30E + FM-CM + 2 x FM-MM + BDE | 117.953 EUR |
| 2.666.000 | 5 | GB402 / 620 | | 120.942 EUR | | 122.153 EUR |
| 2.812.200 | 6 | GB402 / 545 | RC310 + 6 x MC110 + 6 x BC30E + 2 x MC400 + 5 x MM100 + FV/FZ | 139.597 EUR | R5313 + 6 x MC110 + 6 x BC30E + 2 x FM-CM + 2 x FM-MM + BDE | 141.658 EUR |
| 3.199.200 | 6 | GB402 / 620 | | 144.637 EUR | | 146.698 EUR |
| 3.749.600 | 8 | GB402 / 545 | RC310 + 8 x MC110 + 8 x BC30E + 3 x MC400 + 5 x MM100 + FV/FZ | 185.852 EUR | R5313 + 8 x MC110 + 8 x BC30E + 2 x FM-CM + 2 x FM-MM + BDE | 187.368 EUR |
| 4.265.600 | 8 | GB402 / 620 | | 192.572 EUR | | 194.088 EUR |

RC310 : Kumanda Paneli
MC110 : Sistem Kumanda Paneli
BC30E : Kumanda Paneli Arayüzü
MC400 : Kaskad Modülü
MM100 : Zon Kontrol Modülü
R5313 : Kumanda Paneli
FM-CM : Kaskad Modülü
FM-MM : Isıtma Zon Kontrol Modülü
FV/FZ : Isıtma Devresi Duyar Elemanı
BDE : Boyler Sıcaklık Duyar Elemanı

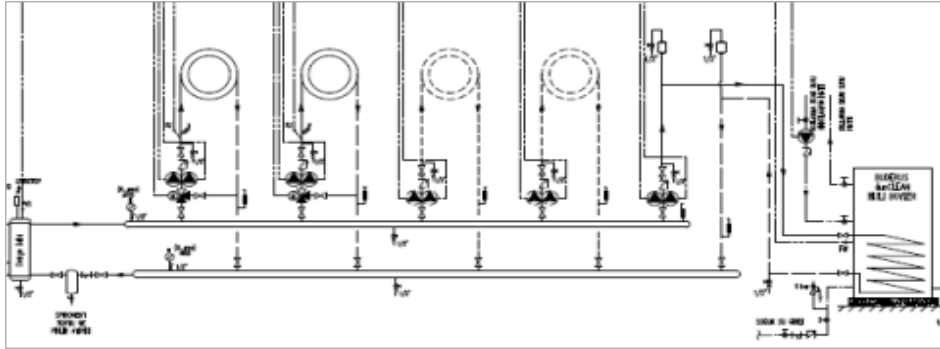

Notlar:

- Listemizdeki kaskad yapılan kazanların kapasiteleri aynıdır. Farklı kapasitelerle de kaskad yapılabilir (395kW+470kW gibi)
- GB402 serisi kazanlarda maksimum 16 adete kadar kaskad uygulaması yapılabilmektedir. 8 adet üzerindeki kaskad uygulamalarına lütfen firmamıza danışınız.
- Yer tipi kazanlarda kullanılması zorunlu emniyet ekipmanları ve diğer aksesuarlar için ilgili fiyat listeleri ve kazan teknik dokümanlarına bakınız.
- Baca sistemi, gaz vanası, kapatma vanaları, çekvalf, zon pompaları, üç yollu vana, genişleme tankı, denge kabı vb. diğer ekipmanlar ayrıca tedarik edilmelidir.
- Tavsiye edilen satış fiyatlarıdır ve Bosch Termoteknik fiyat listeleri ve maddeleri konusunda her türlü değişikliği yapma hakkına sahiptir.
- Fiyatlarımıza % 20 KDV ilave edilecektir.