

DEMİRDÖKÜM FİYAT LİSTESİ (KDV DAHİL)
15.4.2024

KOMBİLER				
Ürün Kodu	Ürün Adı	Nakit	Tek Çekim	Kart Taksitli
0010036738	Atron Condens 24 Kw (DG)	20.850 ₺	21.719 ₺	24.529 ₺
0010039651	Ademix 18/24 - YENİ	21.150 ₺	22.031 ₺	24.882 ₺
0010039652	Ademix 24/28 - YENİ	22.150 ₺	23.073 ₺	26.059 ₺
0010025244	Atromix P 20 (DG)	22.850 ₺	23.802 ₺	26.882 ₺
0010025245	Atromix P 24 (DG)	23.950 ₺	24.948 ₺	28.176 ₺
0010025246	Atromix P 28 (DG)	25.400 ₺	26.458 ₺	29.882 ₺
0010024055	Nitromix P 24 (DG)	25.350 ₺	26.406 ₺	29.824 ₺
0010024056	Nitromix P 28 (DG)	27.350 ₺	28.490 ₺	32.176 ₺
0010024057	Nitromix P 35 (DG)	31.000 ₺	32.292 ₺	36.471 ₺
0010039649	Vintomix 18/24 - YENİ	23.750 ₺	24.740 ₺	27.941 ₺
0010039650	Vintomix 24/28 - YENİ	24.400 ₺	25.417 ₺	28.706 ₺
0010039646	İsomix P 35 (DG)	57.450 ₺	59.844 ₺	67.588 ₺
ŞOFBEN				
Ürün Kodu	Ürün Adı	Nakit	Tek Çekim	Kart Taksitli
0010035779	L 275 F (DG) 11 LT	12.100 ₺	12.604 ₺	14.235 ₺
0010035781	L 350 F (DG) 14 LT	12.750 ₺	13.281 ₺	15.000 ₺
TERMOŞİFON				
Ürün Kodu	Ürün Adı	Nakit	Tek Çekim	Kart Taksitli
0010016558	DT4 Titanium 50 B	5.976 ₺	6.225 ₺	7.031 ₺
0010016559	DT4 Titanium 65 B	6.738 ₺	7.019 ₺	7.927 ₺
0010016560	DT4 Titanium 80 B	7.565 ₺	7.880 ₺	8.900 ₺
0010016561	DT4 Titanium Digital 50	6.588 ₺	6.863 ₺	7.751 ₺
0010016562	DT4 Titanium Digital 65	7.412 ₺	7.721 ₺	8.720 ₺
0010016563	DT4 Titanium Digital 80	8.313 ₺	8.659 ₺	9.780 ₺
KOMBİ BACA DİRSEKLERİ				
Ürün Kodu	Ürün Adı	Nakit	Tek Çekim	Kart Taksitli
3003202434	90° Dirsek (60/100) (Nitromix - Atron Condens)	726 ₺	757 ₺	854 ₺
3003202435	45° Dirsek (60/100) (Nitromix - Atron Condens)	764 ₺	796 ₺	899 ₺
0020268006	90° Dirsek (60/100) (İsomix - Atromix)	764 ₺	796 ₺	899 ₺
0020268007	45° Dirsek (60/100) (İsomix - Atromix)	1.105 ₺	1.151 ₺	1.300 ₺
KOMBİ BACA UZATMALARI				
Ürün Kodu	Ürün Adı	Nakit	Tek Çekim	Kart Taksitli
3003202430	50cm Uzatma 60/100 (Nitromix-Atron Condens)	560 ₺	583 ₺	659 ₺
3003202431	100cm Uzatma 60/100 (Nitromix-Atron Condens)	838 ₺	872 ₺	985 ₺
3003202432	150cm Uzatma 60/100 (Nitromix-Atron Condens)	1.333 ₺	1.388 ₺	1.568 ₺
3003202433	200cm Uzatma 60/100 (Nitromix-Atron Condens)	1.600 ₺	1.667 ₺	1.882 ₺
0020268009	50cm Uzatma 60/100 (İsomix - Atromix)	534 ₺	556 ₺	628 ₺
0020268011	100cm Uzatma 60/100 (İsomix - Atromix)	763 ₺	794 ₺	897 ₺
0020268013	200cm Uzatma 60/100 (İsomix - Atromix)	1.358 ₺	1.414 ₺	1.597 ₺
ŞOFBEN BACA DİRSEKLERİ				
Ürün Kodu	Ürün Adı	Nakit	Tek Çekim	Kart Taksitli
3003202425	90° Dirsek (60/100) (11 LT - 14 LT)	738 ₺	768 ₺	868 ₺
3003202427	45° Dirsek (60/100) (11 LT - 14 LT)	448 ₺	466 ₺	526 ₺
ŞOFBEN BACA UZATMALARI				
Ürün Kodu	Ürün Adı	Nakit	Tek Çekim	Kart Taksitli
3003202421	50cm Uzatma 60/100	593 ₺	617 ₺	697 ₺
3003202422	100cm Uzatma 60/100	1.035 ₺	1.078 ₺	1.218 ₺
3003202423	150cm Uzatma 60/100	1.486 ₺	1.548 ₺	1.749 ₺
3003202424	200cm Uzatma 60/100	1.746 ₺	1.819 ₺	2.054 ₺
ODA TERMOSTATLARI				
Ürün Kodu	Ürün Adı	Nakit	Tek Çekim	Kart Taksitli
6510310001	Exabasic - Kablolu - On/Off (Tüm Kombiler)	895 ₺	932 ₺	1.053 ₺
0020136742	RF 6001-Kablosuz-On/Off (Tüm Kombiler)	1.928 ₺	2.008 ₺	2.268 ₺
0010041874	ExaControl Select (İsomix,Ademix, Vintomix, Ventomix, Nitromix, Atromix)	2.701 ₺	2.814 ₺	3.178 ₺
8000027939	Migo-Kablosuz Wifi (İsomix,Ademix, Vintomix, Ventomix, Nitromix, Atromix)	6.284 ₺	6.546 ₺	7.393 ₺

Fiyatlarımıza KDV dahildir.

Teslimattan önce KDV ve VERGİLER de oluşacak değişiklikler fiyatlara yansıtılır. Ödemesi alınmayan siparişler için teslim tarihindeki fiyatlar geçerlidir.

BUDERUS BAYİ ALIŞ FİYAT LİSTESİ (KDV DAHİL)

15.4.2024

Sap No	Kombiler Baca Seti Dahil	Kapasite(Kcal/h)	Nakit	Tek Çekim	Kart Taksitli
7736902005	GB022i-20K-H-20 Kw	17.200 / 21.500	25.380 ₺	26.438 ₺	29.859 ₺
7736900723	GB062-24KD-V2 - 24 Kw	20.000 / 25.800	28.719 ₺	29.916 ₺	33.787 ₺
7736901283	GB122i-24KD-H - 24 Kw	20.000 / 25.800	30.145 ₺	31.401 ₺	35.464 ₺
7736900564	GB072-24K-V2 - 24 Kw	20.000 / 25.800	30.145 ₺	31.401 ₺	35.464 ₺
7736902450	GB172i.2-30 KDW H -YENİ ÜRÜN-	25.800 / 30.100	40.901 ₺	42.606 ₺	48.119 ₺
7736902451	GB172i.2-35 KDW H -YENİ ÜRÜN-	29.240 / 34.400	42.916 ₺	44.704 ₺	50.489 ₺
7736901136-1137	GB172-24Kw Beyaz / Siyah	20.640 / 25.800	46.029 ₺	47.947 ₺	54.152 ₺
7736900265-0637	GB172-30Kw Beyaz / Siyah	25.800 / 25.800	53.546 ₺	55.777 ₺	62.995 ₺
7736900266-0638	GB172-35Kw Beyaz / Siyah	30.100 / 30.100	56.442 ₺	58.793 ₺	66.402 ₺
7736902632	GB182i.2 24 K -YENİ ÜRÜN-	20.640 / 25.800	48.267 ₺	50.278 ₺	56.785 ₺
7736902506	GB182i.2 30 K -YENİ ÜRÜN-	25.800 / 30.100	52.078 ₺	54.248 ₺	61.268 ₺
7736902634	GB182i.2 35 K -YENİ ÜRÜN-	29.240 / 34.400	56.185 ₺	58.526 ₺	66.100 ₺
7736902501	GB182i.2 24 K Wi-Fi -YENİ ÜRÜN-	20.640 / 25.800	57.173 ₺	59.555 ₺	67.262 ₺
7736902507	GB182i.2 35 K Wi-Fi -YENİ ÜRÜN-	29.240 / 34.400	64.516 ₺	67.204 ₺	75.901 ₺

Sap No	Aksesuarlar	Açıklama	Nakit	Tek Çekim	Kart Taksitli
7738113718	Hermetik Baca Seti	Ø60/100 L = 750 mm	951 ₺	991 ₺	1.119 ₺
7738112504	Hermetik Bağlantı için Düşey Baca Seti (Siyah)	Ø60/100 L = 1.300 mm	2.166 ₺	2.256 ₺	2.548 ₺
7738112636	Hermetik Bağlantı için Düşey Baca Adaptörü		410 ₺	427 ₺	482 ₺
7738113492	Hermetik Baca Uzatma Parçası 500mm	Ø60/100 L= 500 mm	505 ₺	526 ₺	594 ₺
7738113493	Hermetik Baca Uzatma Parçası 1000mm	Ø60/100 L= 1.000 mm	629 ₺	655 ₺	740 ₺
7738113496	Hermetik Dirsek (90°)	Ø60/100	556 ₺	579 ₺	654 ₺
7738113495	Hermetik Dirsek (45°)	Ø60/100	593 ₺	617 ₺	697 ₺
7738112535	Kombi Çıkış Adaptörü (90° Dirsek)	Ø80/125'den Ø60/100'e	1.354 ₺	1.410 ₺	1.593 ₺
7738112617	Hermetik Baca Uzatma Parçası	Ø60/100 L=23 cm (Müdahale Kapaklı)	1.624 ₺	1.692 ₺	1.911 ₺
7738112637	Hermetik Dirsek (90°)	Ø60/100 90° Dirsek (Müdahale Kapaklı)	1.624 ₺	1.692 ₺	1.911 ₺
7738113229	C93x Hermetik Baca Seti	Ø60/100	4.054 ₺	4.223 ₺	4.769 ₺
7738113232	B Tipi Baca Seti	Ø60	5.063 ₺	5.274 ₺	5.957 ₺
7738112623	Hermetik Baca Uzatma Parçası	Ø60 L= 50 cm	271 ₺	282 ₺	319 ₺
7738112624	Hermetik Baca Uzatma Parçası	Ø60 L= 100 cm	344 ₺	358 ₺	405 ₺
7738112625	Hermetik Baca Uzatma Parçası	Ø60 L= 200 cm	578 ₺	602 ₺	680 ₺
7738112627	Hermetik Dirsek (45°)	Ø60 45° (Yatay/Düşey)	359 ₺	373 ₺	422 ₺
7738112626	Hermetik Dirsek (90°)	Ø60 90° (Yatay/Düşey)	366 ₺	381 ₺	430 ₺
7738112630	Hermetik Baca Uzatma Parçası	Ø60 L=21,5 cm (Müdahale kapaklı)	578 ₺	602 ₺	680 ₺
7738112631	Hermetik Dirsek (90°)	Ø60 90° Dirsek (Müdahale kapaklı)	710 ₺	739 ₺	835 ₺
7738112632	Merkezleyici	Ø60	622 ₺	648 ₺	732 ₺
7738112635	Baca Şapkası PP	Ø60	2.027 ₺	2.111 ₺	2.385 ₺
7709003708	Solar kit		7.427 ₺	7.736 ₺	8.737 ₺
7738700721	T-Control On/Off Oda Kumandası	GB022,GB062,GB122i,GB072 Ops.	812 ₺	846 ₺	956 ₺
7716500528	RT20RF On/Off Kablosuz Oda Kumandası	GB022,GB062,GB122i,GB072 Ops.	1.244 ₺	1.296 ₺	1.463 ₺
7736901304	RT24RF On/Off Kablosuz Oda Kumandası	GB022,GB062,GB122i,GB072 Ops.	3.241 ₺	3.377 ₺	3.813 ₺
7738111011	RC100 Modülasyonlu Kablolü Oda Kumandası	GB022,GB062,GB122i,GB072 Ops.	1.924 ₺	2.005 ₺	2.264 ₺
7738111021	RC150 Mod.ve Prg.Kablolu Oda Kumandası	GB022,GB062,GB122i,GB072 Ops.	3.176 ₺	3.308 ₺	3.736 ₺
7736701399	TC100.V2 Mod.Akıllı Kablolü Oda Kumandası	Tüm kombiler ile Opsiyonel	8.107 ₺	8.445 ₺	9.538 ₺
7736701400	Tc100 V2 Set(Tc100V2+3Adet Akıllı Term.Vana)	Tüm kombiler ile Opsiyonel	14.854 ₺	15.473 ₺	17.475 ₺
7736701574	Akıllı Term.Vana(Term.gövdesi dahil değildir)	TC100.V2 ile oda sıcaklığı kontrolü için	2.568 ₺	2.675 ₺	3.022 ₺
7736701654	EasyControl Adapter OT-IRT/On-Off EU	Eski kombilerle TC100 arasında uyum	2.027 ₺	2.111 ₺	2.385 ₺
7736603500	MX300 İnternet Modülü - GB182i.2 Wi-Fi Cihazı ile birlikte kullanılır.		6.754 ₺	7.035 ₺	7.945 ₺

Fiyatlarımıza KDV dahil dir.

Teslimattan önce KDV ve VERGİLER de oluşacak değişiklikler fiyatlara yansıtılır.

RADYATÖR VE HAVLUPAN FİYAT LİSTESİ 15.04.2024

Ünmak Extra Radyatör					
PKKP	300	400	500	600	900
400	649,42	725,27	842,66	945,07	1.384,41
500	811,77	906,55	1.053,26	1.181,31	1.730,55
600	938,23	1.049,06	1.218,25	1.367,98	2.003,72
700	1.094,54	1.223,90	1.421,22	1.595,93	2.337,76
800	1.153,70	1.283,32	1.490,76	1.672,18	2.450,03
900	1.297,91	1.443,70	1.677,04	1.881,20	2.756,33
1000	1.445,00	1.605,00	1.870,00	2.090,00	3.070,00
1100	1.586,34	1.764,60	2.049,73	2.299,38	3.368,81
1200	1.681,91	1.878,31	2.183,69	2.446,09	3.587,56
1300	1.822,18	2.034,88	2.365,63	2.649,98	3.886,50
1400	1.962,31	2.191,45	2.547,58	2.853,88	4.185,44
1500	2.102,45	2.347,89	2.729,52	3.057,64	4.484,38
1600	2.208,93	2.465,54	2.867,42	3.214,87	4.713,39
1800	2.485,00	2.773,82	3.225,91	3.616,74	5.302,60
2000	2.761,20	3.081,96	3.584,27	4.018,49	5.891,67
2200	2.990,86	3.325,95	3.889,26	4.359,76	6.388,20
2400	3.262,85	3.628,31	4.242,76	4.756,11	6.968,99
2600	3.534,71	3.930,67	4.596,39	5.152,47	7.549,65
2800	3.806,57	4.233,03	4.949,89	5.548,82	8.130,44
3000	4.078,57	4.535,39	5.303,52	5.945,17	8.711,24

Demirdöküm Plus Radyatör					
PKKP	300	400	500	600	900
400	942,07	1.088,42	1.289,64	1.408,53	2.003,06
500	1.179,88	1.353,66	1.609,75	1.765,25	2.496,95
600	1.317,07	1.518,29	1.801,84	1.966,47	2.798,78
700	1.536,58	1.765,25	2.103,67	2.295,73	3.265,24
800	1.710,36	1.966,47	2.332,32	2.551,82	3.621,96
900	1.920,73	2.213,41	2.625,00	2.871,96	4.079,27
1000	2.012,19	2.304,89	2.734,76	3.000,00	4.253,05
1100	2.204,28	2.542,69	3.009,15	3.292,68	4.682,92
1200	2.405,50	2.771,35	3.283,54	3.594,50	5.103,67
1300	2.533,54	2.908,54	3.457,31	3.777,44	5.368,91
1400	2.725,61	3.137,20	3.722,57	4.070,12	5.780,50
1500	2.917,67	3.356,70	3.987,81	4.362,81	6.192,07
1600	3.082,33	3.548,79	4.207,31	4.600,62	6.539,63
1800	3.466,46	3.987,81	4.737,82	5.176,84	7.353,66
2000	3.859,77	4.426,84	5.259,15	5.753,04	8.167,69
2200	4.152,44	4.774,38	5.661,58	6.201,22	8.798,78
2400	4.527,45	5.204,28	6.182,93	6.759,16	9.603,65
2600	4.911,58	5.643,30	6.695,11	7.326,23	10.399,40
2800	5.286,58	6.073,17	7.207,31	7.884,14	-
3000	5.661,58	6.503,05	7.728,66	8.451,21	-

Lifepan Havlu Radyatör					
BEYAZ	400	500	600	700	900
700	700,00	760,00	830,00	-	-
800	760,00	820,00	890,00	-	-
900	820,00	890,00	960,00	-	-
1000	860,00	940,00	1.030,00	-	-
1100	960,00	1.040,00	1.140,00	-	-
1200	1.030,00	1.110,00	1.220,00	-	-
1300	1.160,00	1.240,00	1.370,00	-	-
1400	1.210,00	1.320,00	1.440,00	-	-
1500	1.260,00	1.380,00	1.510,00	-	-
1600	1.320,00	1.450,00	1.590,00	-	-
KROM	400	500	600	700	900
700	1.380,00	1.540,00	1.690,00	-	-
800	1.500,00	1.680,00	1.850,00	-	-
900	1.640,00	1.840,00	2.020,00	-	-
1000	1.770,00	1.980,00	2.180,00	-	-
1100	1.970,00	2.220,00	2.440,00	-	-
1200	2.110,00	2.370,00	2.620,00	-	-
1300	2.460,00	2.760,00	3.060,00	-	-
1400	2.610,00	2.950,00	3.250,00	-	-
1500	2.740,00	3.100,00	3.430,00	-	-
1600	2.890,00	3.260,00	3.630,00	-	-

Demirdöküm Havlu Radyatör					
BEYAZ	400	500	600	700	900
700	994,00	1.063,00	1.105,00	-	-
800	-	-	-	-	-
900	-	-	-	-	-
1000	-	1.404,00	1.522,00	-	-
1100	1.431,00	1.537,00	-	-	-
1200	1.549,00	1.655,00	1.774,00	-	-
1300	-	-	-	-	-
1400	-	-	-	-	-
1500	-	-	-	-	-
1600	-	-	-	-	-
KROM	400	500	600	700	900
700	-	1.738,00	1.806,00	-	-
800	-	-	-	-	-
900	-	-	-	-	-
1000	-	2.228,00	2.416,00	-	-
1100	-	2.439,00	-	-	-
1200	2.388,00	2.628,00	2.733,00	-	-
1300	-	-	-	-	-
1400	-	-	-	-	-
1500	-	-	-	-	-
1600	-	-	-	-	-

* Fiyatlarımıza KDV dahil değildir. Lütfen iskintoları sorunuz.



KALİTELi KULLANIŞLI KAZANÇLI

15 Nisan 2024 Fırsat Katalođu



kalde[®]

Kalıcı Deđer



Köşe Radyatör Vanası Hafif Tip

Kod	Ölçü/Çap	Fiyat/Adet
3391-rel-0b0010	1/2"	94,81



Köşe Radyatör Vanası PE-X Hafif Tip

Kod	Ölçü/Çap	Fiyat/Adet
3391-rel-0b0011	16x2 1/2"	105,91



Köşe Radyatör Vanası

Kod	Ölçü/Çap	Fiyat/Adet
3391-vrg-0b0010	1/2"	111,31



Düz Radyatör Vanası

Kod	Ölçü/Çap	Fiyat/Adet
3391-vrr-0b0010	1/2"	127,06



Köşe Radyatör Vanası PE-X

Kod	Ölçü/Çap	Fiyat/Adet
3391-vrg-0b0011	16x2 1/2"	117,54



Köşe Radyatör Vanası Hafif Tip Nalburum

Kod	Ölçü/Çap	Fiyat/Adet
3391-rem-0b0010	1/2"	85,33



Rakorlu Küresel Vana Mavi-Kırmızı

Kod	Ölçü/Çap	Fiyat/Adet
3391-bvb-100000	1"	219,89
3391-bvr-100000	1"	219,89



Dönüş Rakoru Erkek

Kod	Ölçü/Çap	Fiyat/Adet
3411-nmf-160b00	16x1/2	31,63



Erkek Nipel (Sabit Uç)

Kod	Ölçü/Çap	Fiyat/Adet
3431-nmf-160b00	16x1/2"	37,39



Mini Rakor

Kod	Ölçü/Çap	Fiyat/Adet
3411-nff-160b01	16x1/2	32,95



Nipel (Sabit Uç)

Kod	Ölçü/Çap	Fiyat/Adet
3431-npf-161600	16x16	69,49



Doğalgaz Vanası - TS-EN331

Kod	Ölçü/Çap	Fiyat/Adet
3391-lgv-0b0000	1/2"	89,74
3391-lgv-0c0000	3/4"	136,17
3391-lgv-100000	1"	243,87
3391-lgv-1a0000	1 1/4"	405,32
3391-lgv-1b0000	1 1/2"	606,59
3391-lgv-200000	2"	892,18



Kilitli Doğalgaz Vanası - TS-EN331

Kod	Ölçü/Çap	Fiyat/Adet
3391-lgv-0b0001	1/2"	95,53
3391-lgv-0c0001	3/4"	141,92
3391-lgv-100001	1"	254,34



Küresel Vana PN 10 (İçme Suyu)

Kod	Ölçü/Çap	Fiyat/Adet
3391-bdv-0b0002	1/2"	108,89
3391-bdv-0c0002	3/4"	164,94
3391-bdv-100002	1"	271,06
3391-bdv-1a0002	1 1/4"	496,36
3391-bdv-1b0002	1 1/2"	637,06
3391-bdv-200002	2"	991,00



Sanayi Tipi Su Vanası PN 25 TS 13547

Kod	Ölçü/Çap	Fiyat/Adet
3391-bbv-0b0002	1/2"	87,51
3391-bbv-0c0002	3/4"	132,69
3391-bbv-100002	1"	240,46
3391-bbv-1a0002	1 1/4"	415,43
3391-bbv-1b0002	1 1/2"	596,02
3391-bbv-200002	2"	813,34
3391-bbv-2b0002	2 1/2"	1.956,48
3391-bbv-300002	3"	2.828,09
3391-bbv-400002	4"	5.056,70



Eko Tip Su Vanası PN 25 (SB)

Kod	Ölçü/Çap	Fiyat/Adet
3391-lbv-1b0002	1 1/2"	520,10
3391-lbv-200002	2"	713,57
3391-lbv-2b0002	2 1/2"	1.056,79
3391-lbv-300002	3"	1.493,96
3391-lbv-400002	4"	2.428,17



Küresel Vana PN 10 (İçme Suyu) Nalburum

Kod	Ölçü/Çap	Fiyat/Adet
3391-rbv-0b0000	1/2"	76,63
3391-rbv-0c0000	3/4"	117,66
3391-rbv-100000	1"	160,12



Kendinden Vanalı Kollektör/ Hafif Tip

Kod	Ölçü/Çap	Fiyat/Adet
3312-vhf-100116	1" 1 Ağızlı	134,56



Düz Rakor / Krom

Kod	Ölçü/Çap	Fiyat/Adet
3811-tun-0b0000	1/2"	43,77
3811-tun-0c0000	3/4"	77,35
3811-tun-100000	1"	130,75
3811-tun-1a0000	1 1/4"	180,25
3811-tun-1b0000	1 1/2"	228,88
3811-tun-200000	2"	317,41



Köşe Rakor / Krom

Kod	Ölçü/Çap	Fiyat/Adet
3811-tue-0b0000	1/2"	59,24
3811-tue-0c0000	3/4"	107,90
3811-tue-100000	1"	164,38



YENİ

Bahçe Musluğu

Kod	Ölçü/Çap	Fiyat/Adet
3243-vlc-0b0c01	1/2"	90,46



Dik Çekvalf

Kod	Ölçü/Çap	Fiyat/Adet
3811-cvl-0b0000	1/2"	77,70
3811-cvl-0c0000	3/4"	96,54
3811-cvl-100000	1"	166,62
3811-cvl-1a0000	1 1/4"	285,38
3811-cvl-1b0000	1 1/2"	381,05
3811-cvl-200000	2"	516,63



Su Filtresi

Kod	Ölçü/Çap	Fiyat/Adet
3811-flt-0b0000	1/2"	70,99
3811-flt-0c0000	3/4"	123,59
3811-flt-100000	1"	219,35
3811-flt-1a0000	1 1/4"	317,13
3811-flt-1b0000	1 1/2"	463,27
3811-flt-200000	2"	804,16



Nipel

Kod	Ölçü/Çap	Fiyat/Adet
3811-npl-0d0000	3/8"	12,60
3811-npl-0b0000	1/2"	17,15
3811-npl-0c0000	3/4"	25,53
3811-npl-100000	1"	46,99
3811-npl-1a0000	1 1/4"	63,43
3811-npl-1b0000	1 1/2"	78,72
3811-npl-200000	2"	138,39



Küresel Bas Nalburum

Kod	Ölçü/Çap	Fiyat/Adet
3391-bet-0c0000	3/4"	111,47



Rakorlu Küresel Musluk

Kod	Ölçü/Çap	Fiyat/Adet
3391-bev-0b0000	1/2"	132,02
3391-bev-0c0000	3/4"	135,95



Taharet Musluęu - Gri Volanlı

Kod	Ölçü/Çap	Fiyat/Adet
3391-vlp-0d0000	3/8"	58,44



Taharet Musluęu - Krom Volanlı

Kod	Ölçü/Çap	Fiyat/Adet
3391-vlp-0d0001	3/8"	65,96



Taharet Musluęu - Filtreli

Kod	Ölçü/Çap	Fiyat/Adet
3391-vff-0d0000	3/8"	78,98



Filtreli Ara Musluk

Kod	Ölçü/Çap	Fiyat/Adet
3391-bef-0d0000	3/8"	75,10



Mini Filtreli Ara Musluk Nalburum

Kod	Ölçü/Çap	Fiyat/Adet
3391-mfv-0d0000	3/8"	49,13



Bas Uzatması

Kod	Ölçü/Çap	Fiyat/Adet
3811-neb-0c0000	3/4"	35,72



Delikli Uzatma

Kod	Ölçü/Çap	Fiyat/Adet
3811-net-0b0000	1/2"	47,30



Batarya Uzatması

Kod	Ölçü/Çap	Fiyat/Adet
3811-bet-0c0000	3/4"	65,78
3811-bel-0c0000	3/4"	67,98



Çatal

Kod	Ölçü/Çap	Fiyat/Adet
3811-ned-0c0000	3/4"	75,35



Çatal Nalburum

Kod	Ölçü/Çap	Fiyat/Adet
3811-fod-0c0000	3/4"	49,50



Uzatma Nalburum

Kod	Ölçü/Çap	Fiyat/Adet
3811-cex-0b0010	1/2" x 10	15,72
3811-cex-0b0015	1/2" x 15	21,19
3811-cex-0b0020	1/2" x 20	24,89
3811-cex-0b0025	1/2" x 25	28,93
3811-cex-0b0030	1/2" x 30	36,25
3811-cex-0b0035	1/2" x 35	45,98
3811-cex-0b0040	1/2" x 40	43,15
3811-cex-0b0050	1/2" x 50	50,06



Krom Uzatmalar

Kod	Ölçü/Çap	Fiyat/Adet
3811-nex-0b0010	1/2" x 10	19,46
3811-nex-0b0015	1/2" x 15	25,63
3811-nex-0b0020	1/2" x 20	30,46
3811-nex-0b0025	1/2" x 25	36,11
3811-nex-0b0030	1/2" x 30	40,28
3811-nex-0b0035	1/2" x 35	48,36
3811-nex-0b0040	1/2" x 40	50,13
3811-nex-0b0050	1/2" x 50	62,42



Krom Uzatma Anahtar Ağızlı

Kod	Ölçü/Çap	Fiyat/Adet
3811-ext-0b0010	1/2" x 10	15,18
3811-ext-0b0015	1/2" x 15	21,26
3811-ext-0b0020	1/2" x 20	25,86
3811-ext-0b0025	1/2" x 25	31,28
3811-ext-0b0030	1/2" x 30	39,36
3811-ext-0b0040	1/2" x 40	46,88
3811-ext-0b0050	1/2" x 50	56,71



Termokupullu Küresel Vana

Kod	Ölçü/Çap	Fiyat/Adet
3391-bvt-100000	1"	239,93



Basınç Regülatörü

Kod	Ölçü/Çap	Fiyat/Adet
3811-pvd-0b0000	1/2"	403,04
3811-pvd-0b0001	1/2" - Rekorlu	439,19
3811-pvd-0c0000	3/4"	407,95
3811-pvd-0c0001	3/4" - Rekorlu	494,31

Nakit ve Net fiyat listemizdir. Fiyatlarımıza KDV dahil değildir.



0 212 876 43 43



0 212 876 76 49

Kalde Klima A.Ş. İstanbul Türkiye

satis@kaldeboru.com

www.kalde.com



Online kampanya listesine
www.kalde.com
adresinden ulaşabilirsiniz.

Td	Stand.No.	CİNSİ	ÖLÇÜ	3/8"	1/2"	3/4"	1"	1 1/4"	1 1/2"	2"	2 1/2"	3"	4"
				10	15	20	25	32	40	50	65	80	100
90	A1	DİRSEK	Siyah	22,00	14,00	21,00	32,00	68,00	109,00	125,00	369,00	500,00	860,00
			Galvaniz	28,00	18,00	27,00	41,00	85,00	135,00	154,00	468,00	625,00	1.100,00
92	A4	KUYRUKLU	Siyah	28,00	19,00	28,00	44,00	82,00	119,00	154,00	389,00	510,00	850,00
		DİRSEK	Galvaniz	35,00	23,00	35,00	56,00	100,00	149,00	195,00	484,00	645,00	1.000,00
130	B1	TE	Siyah	32,00	21,00	35,00	50,00	93,00	140,00	204,00	457,00	600,00	1.100,00
			Galvaniz	41,00	26,00	44,00	64,00	115,00	176,00	251,00	570,00	750,00	1.400,00
270	M2	MANŞON (Normal)	Siyah	23,00	18,00	24,00	30,00	49,00	69,00	103,00	291,00	340,00	800,00
			Galvaniz	29,00	22,00	30,00	38,00	62,00	89,00	131,00	363,00	425,00	1.000,00
280	N8	NİPEL	Siyah	30,00	15,00	20,00	27,00	49,00	58,00	99,00	182,00	215,00	750,00
			Galvaniz	38,00	19,00	25,00	35,00	61,00	71,00	126,00	226,00	270,00	960,00
290	T9	TAPA Dış Vidalı	Siyah	14,00	13,00	17,00	19,00	34,00	43,00	75,00	160,00	200,00	350,00
			Galvaniz	17,00	16,00	21,00	23,00	42,00	53,00	93,00	202,00	250,00	440,00
340	U11	KONİK RAKOR	Siyah		77,00	86,00	100,00	165,00	195,00	315,00	715,00	950,00	1.900,00
			Galvaniz		96,00	108,00	125,00	209,00	245,00	400,00	910,00	1.200,00	2.400,00
341	U12	KUYRUKLU	Siyah		76,00	91,00	113,00	178,00	226,00	360,00	790,00	1.200,00	2.200,00
		KONİK RAKOR	Galvaniz		94,00	113,00	140,00	223,00	284,00	454,00	990,00	1.500,00	2.800,00
330	U1	DÜZ RAKOR	Siyah		64,00	73,00	83,00	148,00	176,00	295,00	690,00	980,00	
			Galvaniz		80,00	91,00	102,00	182,00	226,00	374,00	870,00	1.200,00	
331	U2	KUYRUKLU	Siyah		75,00	81,00	99,00	170,00	213,00	329,00			
		DÜZ RAKOR	Galvaniz		91,00	102,00	124,00	210,00	268,00	420,00			
180	C1	KRUVA	Siyah		73,00	110,00	135,00	179,00	236,00	350,00	800,00	925,00	
			Galvaniz		91,00	136,00	169,00	226,00	297,00	444,00	1.000,00	1.150,00	
1	G4	DEVEBOYNU (İç ve Dış Vidalı)	Siyah		44,00	74,00	101,00	176,00	226,00	374,00			
			Galvaniz		55,00	94,00	127,00	220,00	286,00	468,00			
1A	D4	KISA DEVEBOYNU (İç ve Dış Vidalı)	Siyah		40,00	62,00	83,00	121,00	176,00	308,00			
			Galvaniz		50,00	77,00	105,00	154,00	220,00	385,00			
2	G1	DEVEBOYNU (İç Vidalı)	Siyah		50,00	77,00	102,00	182,00	220,00	303,00			
			Galvaniz		61,00	94,00	127,00	220,00	270,00	374,00			
2A	D1	KISA DEVEBOYNU (İç Vidalı)	Siyah	44,00	38,00	51,00	79,00	117,00	160,00	250,00	468,00	800,00	
			Galvaniz	54,00	48,00	64,00	101,00	150,00	202,00	319,00	590,00	1.000,00	
40	G4/45°	45° DEVEBOYNU (İç ve Dış Vidalı)	Siyah		49,00	66,00	93,00	161,00	193,00	299,00			
			Galvaniz		61,00	83,00	115,00	201,00	235,00	374,00			
41	G1/45°	45° DEVEBOYNU (İç Vidalı)	Siyah		60,00	73,00	94,00	165,00	216,00	304,00			
			Galvaniz		72,00	91,00	116,00	207,00	273,00	388,00			
271	M2 R-L	MANŞON (Sağ-Sol)	Siyah	31,00	28,00	36,00	47,00	89,00	99,00	172,00			
			Galvaniz	38,00	35,00	46,00	59,00	112,00	123,00	217,00			
529A	M4	MANŞON (İç ve Dış Vidalı)	Siyah		32,00	46,00	71,00						
			Galvaniz		40,00	59,00	91,00						
291	T8	TAPA KORDONSUZ	Siyah		14,00	20,00	26,00	35,00	59,00	81,00	175,00	190,00	650,00
			Galvaniz		18,00	25,00	32,00	44,00	74,00	101,00	215,00	238,00	820,00
300	T1	KAPAK - TAPA (İç Vidalı)	Siyah		20,00	24,00	29,00	43,00	53,00	97,00	178,00	194,00	415,00
			Galvaniz		25,00	30,00	35,00	53,00	65,00	121,00	224,00	242,00	520,00
310	P4	İNCE SOMUN	Siyah		15,00	16,00	25,00	35,00	38,00	75,00	165,00		
			Galvaniz		19,00	20,00	29,00	42,00	48,00	92,00	208,00		
120	A1/45°	45° DİRSEK	Siyah		51,00	62,00	91,00	162,00	200,00	259,00	530,00	550,00	
			Galvaniz		64,00	78,00	114,00	206,00	251,00	328,00	670,00	690,00	
121	A4/45°	45° KUYRUKLU DİRSEK	Siyah		47,00	61,00	91,00	168,00	182,00	231,00	330SBR		
			Galvaniz		58,00	74,00	114,00	212,00	228,00	289,00	1" D.GAZ SAYAÇ BAĞLAMA RAKORU (SOMUNLU) L62		72,00
131	E1	KULPLU TE	Siyah		82,00	102,00	154,00				330 SBTR		
			Galvaniz		103,00	129,00	194,00				1" D.GAZ SAYAÇ BAĞLAMA TEST RAKORU (Somunlu) L80		108,00
85		BORU ATLAMA MANŞONU	Siyah		62,00	95,00	187,00				270 DTM		
			Galvaniz		77,00	117,00	239,00				1" DOĞALGAZ TEST MANŞONU		50,00
95	UA1	90° KÖŞE DÜZ RAKOR DİRSEKLİ	Siyah		103,00	113,00	139,00	240,00	335,00	500,00	270 DTM		
			Galvaniz		128,00	140,00	174,00	303,00	423,00	635,00	1" DOĞALGAZ TEST MANŞONU		40,00
96	UA11	90° KÖŞE KONİK RAKOR DİRSEKLİ	Siyah		102,00	117,00	169,00	283,00	332,00	560,00	270 DTM		
			Galvaniz		128,00	148,00	212,00	352,00	420,00	715,00	1/2" DOĞALGAZ TEST MANŞONU		40,00
97	UA2	90° KUYRUKLU DÜZ RAKOR DİRSEKLİ	Siyah		104,00	126,00	158,00	270,00	363,00	530,00	270 DTM		
			Galvaniz		131,00	158,00	201,00	347,00	462,00	670,00	1/2" DOĞALGAZ TEST MANŞONU		40,00
98	UA12	90° KUYRUKLU KONİK RAKOR DİRSEKLİ	Siyah		102,00	130,00	178,00	293,00	367,00	595,00	270 DTM		
			Galvaniz		128,00	163,00	224,00	372,00	457,00	760,00	1/2" DOĞALGAZ TEST MANŞONU		40,00
90DT		DOĞALGAZ TEST DİRSEĞİ	Siyah			48,00	58,00	92,00	130,00	200,00			
			Galvaniz										

Td	Stand.No.	Cinsi	Ölçü	1/2"-3/8"	3/4"-3/8"	3/4"-1/2"	1"-3/8"	1"-1/2"	1"-3/4"	1 1/4"-1/2"	1 1/4"-3/4"
Figür No.	TS.11 EN 10242	REDÜKSİYON	Siyah	15,00	22,00	15,00	37,00	23,00	20,00	42,00	36,00
			Galvaniz	19,00	27,00	19,00	45,00	29,00	25,00	53,00	44,00
241	N4	REDÜKSİYON	Ölçü	1 1/4"-1"	1 1/2"-1/2"	1 1/2"-3/4"	1 1/2"-1"	1 1/2"-1 1/4"	2"-1/2"	2"-3/4"	2"-1"
			Siyah	27,00	51,00	59,00	39,00	40,00	103,00	102,00	84,00
			Galvaniz	34,00	65,00	73,00	49,00	50,00	131,00	130,00	106,00
			Ölçü	2"-1 1/4"	2"-1 1/2"	2 1/2"-1"	2 1/2"-1 1/4"	2 1/2"-1 1/2"	2 1/2"-2"	3"-1"	3"-1 1/4"
			Siyah	80,00	72,00	168,00	193,00	184,00	138,00	259,00	259,00
			Galvaniz	102,00	91,00	209,00	242,00	229,00	176,00	328,00	328,00
240	M2	MANŞON REDÜKSİYON	Ölçü	1/2"-3/8"	3/4"-3/8"	3/4"-1/2"	1"-1/2"	1"-3/4"	1 1/4"-3/4"	1 1/4"-1"	1 1/2"-1/2"
			Siyah	29,00	37,00	30,00	38,00	35,00	64,00	63,00	113,00
			Galvaniz	36,00	46,00	38,00	49,00	44,00	81,00	79,00	142,00
			Ölçü	1 1/2"-3/4"	1 1/2"-1"	1 1/2"-1 1/4"	2"-1/2"	2"-3/4"	2"-1"	2"-1 1/4"	2"-1 1/2"
			Siyah	99,00	76,00	83,00	157,00	162,00	147,00	134,00	126,00
			Galvaniz	126,00	96,00	106,00	195,00	203,00	188,00	165,00	159,00
245	N8	NİPEL REDÜKSİYON	Ölçü	1/2"-3/8"	3/4"-1/2"	1"-1/2"	1"-3/4"	1 1/4"-1/2"	1 1/4"-3/4"	1 1/4"-1"	1 1/2"-1/2"
			Siyah	37,00	33,00	64,00	37,00	97,00	85,00	60,00	87,00
			Galvaniz	46,00	41,00	80,00	46,00	123,00	104,00	74,00	105,00
			Ölçü	1 1/2"-3/4"	1 1/2"-1"	1 1/2"-1 1/4"	2"-1"	2"-1 1/4"	2"-1 1/2"	2 1/2"-2"	3"-2"
			Siyah	85,00	132,00	71,00	119,00	150,00	136,00	333,00	403,00
			Galvaniz	106,00	169,00	91,00	151,00	187,00	172,00	416,00	500,00
130R	B1	İNEGAL TE	Ölçü	1/2"-3/4"-1/2"	3/4"-1/2"-1/2"	3/4"-1/2"-3/4"	3/4"-3/4"-1/2"	3/4"-1"-1/2"	3/4"-1"-3/4"	1"-1/2"-1/2"	1"-1/2"-3/4"
			Siyah	46,00	46,00	46,00	46,00	76,00	76,00	76,00	76,00
			Galvaniz	57,00	57,00	57,00	57,00	96,00	96,00	96,00	96,00
			Ölçü	1"-1/2"-1"	1"-3/4"-1/2"	1"-3/4"-3/4"	1"-3/4"-1"	1"-1 1/4"-3/4"	1"-1 1/4"-1"	1 1/4"-1/2"-1"	1 1/4"-1/2"-1 1/4"
			Siyah	76,00	76,00	76,00	76,00	125,00	125,00	112,00	112,00
			Galvaniz	96,00	96,00	96,00	96,00	157,00	157,00	140,00	140,00
			Ölçü	1 1/4"-3/4"-1"	1 1/4"-3/4"-1 1/4"	1 1/4"-1"-1/2"	1 1/4"-1"-3/4"	1 1/4"-1"-1"	1 1/4"-1"-1 1/4"	1 1/4"-1 1/4"-1"	1 1/4"-1 1/2"-1"
			Siyah	112,00	121,00	121,00	121,00	121,00	121,00	168,00	168,00
			Galvaniz	140,00	152,00	152,00	152,00	152,00	152,00	212,00	212,00
			Ölçü	1 1/4"-1 1/2"-1 1/4"	1 1/2"-1/2"-1 1/2"	1 1/2"-3/4"-1 1/4"	1 1/2"-3/4"-1 1/2"	1 1/2"-1"-1 1/4"	1 1/2"-1"-1 1/2"	1 1/2"-1 1/4"-1 1/4"	1 1/2"-1 1/4"-1 1/2"
			Siyah	168,00	168,00	168,00	168,00	168,00	168,00	168,00	168,00
			Galvaniz	212,00	212,00	212,00	212,00	212,00	212,00	212,00	212,00
Ölçü	2"-1/2"-2"	2"-3/4"-2"	2"-1"-1 1/2"	2"-1"-2"	2"-1 1/4"-1 1/2"	2"-1 1/4"-2"	2"-1 1/2"-2"	2"-2"-1"			
Siyah	226,00	226,00	226,00	226,00	226,00	226,00	226,00	226,00			
Galvaniz	284,00	284,00	284,00	284,00	284,00	284,00	284,00	284,00			
Ölçü	2 1/2"-2"-2 1/2"	3"-2"-3"									
Siyah	438,00	595,00									
Galvaniz	555,00	735,00									
180R	C1	İNEGAL KRUVA	Ölçü	3/4"-1/2"-1/2"-1/2"	3/4"-1/2"-3/4"-1/2"	1"-1/2"-3/4"-1/2"	1"-3/4"-3/4"-3/4"	1"-1/2"-1"-1/2"	1"-3/4"-1"-3/4"	1 1/4"-1/2"-1"-1/2"	1 1/4"-1/2"-1 1/4"-1/2"
			Siyah	102,00	102,00	202,00	202,00	202,00	202,00	238,00	238,00
			Galvaniz	126,00	126,00	251,00	251,00	251,00	251,00	294,00	294,00
			Ölçü	1 1/4"-3/4"-1"-3/4"	1 1/4"-3/4"-1 1/4"-3/4"	1 1/4"-1"-1 1/4"-1"	1 1/2"-1/2"-1 1/2"-1/2"	1 1/2"-3/4"-1 1/2"-3/4"	1 1/2"-1"-1 1/2"-1"	2"-1"-1 1/2"-1"	2"-1 1/4"-2"-1 1/4"
			Siyah	238,00	238,00	238,00	317,00	317,00	317,00	489,00	489,00
			Galvaniz	294,00	294,00	294,00	396,00	396,00	396,00	600,00	600,00
Ölçü	2"-1 1/2"-2"-1 1/2"				90° REDÜKSİYON KUYRUKLU DIRSEK			Ölçü	3/4"x1/2"		
Siyah	489,00				92R			Siyah	72,00		
Galvaniz	600,00				A4			Galvaniz	90,00		
90R	A1	DIRSEK REDÜKSİYON	Ölçü	3/4"-1/2"	1"-1/2"	1"-3/4"	1 1/4"-1/2"	1 1/4"-3/4"	1 1/4"-1"	1 1/2"-3/4"	1 1/2"-1"
			Siyah	35,00	46,00	51,00	77,00	102,00	81,00	124,00	115,00
			Galvaniz	43,00	58,00	63,00	96,00	127,00	101,00	154,00	146,00
			Ölçü	1 1/2"-1 1/4"	2"-1"	2"-1 1/4"	2"-1 1/2"		374+372		
Siyah	128,00	202,00	216,00	208,00							
Galvaniz	159,00	251,00	272,00	256,00							
246	M4	MANŞON DIŞIÇ VIDALI	Ölçü	1/2"-3/8"	3/4"-1/2"	1"-1/2"	1 1/2"-1"		POMPA BAĞLAMA		Ölçü
			Siyah	30,00	32,00	49,00	109,00		RAKORU (Somunlu)		1-1 1/2"
Galvaniz	37,00	40,00	60,00	136,00				58,00	96,00		

2024 Şubat perakende fiyat listesidir.
Önceden haber vermeksizin fiyat değiştirme hakkımız saklıdır.

Fiyatlara KDV dahil değildir.
Sipariş vermeden önce fiyat teyidi almanızı rica ederiz.

SU VE GAZ BORULARI FİYAT LİSTESİ - 19.07.2023

EBAT		DOĞALGAZ	GALVANİZ	SİYAH
inch	mm	TL / mt	TL / mt	TL / mt
1/2"	21,3*2,8	71,11 TL	80,43 TL	49,44 TL
3/4"	26,7*2,9	98,39 TL	96,09 TL	63,60 TL
1"	33,4*3,4	143,71 TL	141,05 TL	96,04 TL
1 1/4"	42,2*3,6	185,07 TL	181,97 TL	123,12 TL
1 1/2"	48,3*3,7	216,72 TL	208,34 TL	140,07 TL
2"	60,3*3,9	291,01 TL	291,12 TL	198,38 TL
2 1/2"	73,0*5,2	468,02 TL	372,75 TL	253,32 TL
3"	88,9*5,5	605,46 TL	478,12 TL	329,97 TL
4"	114,3*6,0	883,90 TL	701,75 TL	476,53 TL
5"	141,0*6,6	1.186,04 TL	953,57 TL	651,32 TL
6"	168,3*7,1	1.545,68 TL	1.142,96 TL	778,39 TL
8"	219,1*8,18	2.287,44 TL		1.035,63 TL
10"	273,0*9,27			
12"	323,9*9,5			

KDV dahil değildir.

İskontolar günlük metal fiyatlarına göre değişiklik gösterebilir.



	ÖLÇÜ	1/8"	1/4"	3/8"	1/2"	3/4"	1"	1 1/4"	1 1/2"	2"	2 1/2"	3"	4"	5"	6"	8"	10"	12"	14"	16"	18"	20"
SOMUNLU KELEPÇE	FİYAT	11.57	11.57	11.57	11.57	12.54	14.07	17.07	18.60	21.48	36.99	40.93	48.55	69.18	80.33	100.50						
	ADET / KOLİ	300	250	250	200	150	150	100	75	50	40	40	30	25	20	15						
KOMBİ SOMUNLU KELEPÇE (M8-M10)	FİYAT	14.78	14.78	14.78	14.78	15.84	17.18	20.70	21.97	25.07	39.04	43.32	51.44	72.55	84.02	105.15						
	ADET / KOLİ	250	250	250	200	150	150	100	75	50	40	40	30	25	20	15						
TRİFONLU KELEPÇE	FİYAT	12.30	12.30	12.61	12.97	14.03	15.18	18.80	20.32	23.20	37.71	42.42	52.97									
	ADET / KOLİ	200	200	150	150	125	100	75	50	50	25	20	15									
UZUN TRİFONLU KELEPÇE	FİYAT	14.66	14.66	14.66	14.66	15.71	16.85	20.80	22.20	25.78	39.90	52.07	57.21									
	ADET / KOLİ	150	150	150	150	100	75	50	50	40	20	20	15									
SPRİNKLER KELEPÇE	FİYAT				8.99	9.55	10.41	13.88	14.42	16.40	25.05	28.56	42.95	60.18	70.00	163.71	194.39	246.86				
	ADET / KOLİ				150	125	100	75	60	50	35	25	30	30	30	10	15	10				
SPRİNKLER KELEPÇE (UZUN)	FİYAT				15.68	16.52	18.12	20.69	22.08	25.06	44.89	51.77	60.64	89.80	103.49	249.74	312.63					
	ADET / KOLİ				100	100	75	50	50	40	30	25	30	25	20	10	10					
AĞIR YÜK SOMUNLU KELEPÇE	FİYAT				37.65	39.44	42.77	46.36	50.26	53.99	59.69	66.99	90.35	148.20	161.63	224.48	273.83	511.78	566.46	995.10	1.111,31	1.220,95
	ADET / KOLİ				50	50	50	50	50	40	30	30	30	10	10	15	15	10	10	5	5	5
AĞIR YÜK KAFALI KELEPÇE	FİYAT				40.08	42.24	45.18	48.80	52.64	56.63	65.81	69.82	97.93	152.33	166.01	230.66	286.35	532.75	587.35	1.039,69	1.155,73	1.265,02
	ADET / KOLİ				50	50	50	40	40	30	25	30	25	10	10	15	15	10	8	5	5	4

PVC KELEPÇE	ÖLÇÜ	50	75	100	125	150	200	POLİÜRETAN İZOLASYON TAKOZU	FİYAT SORUNUZ	PASLANMAZ KELEPÇE (SOMUNLU - TRİFONLU)	FİYAT SORUNUZ	
	FİYAT	19.26	36.33	46.79	63.97	76.45	98.41					
ADET / KOLİ	75	50	30	25	20	10						
	53-59	67-77	83-93	94-104	102-111	122-135	128-139	151-164	194-205	240-250	380-390	
SOMUNLU KELEPÇE	FİYAT	22.91	35.18	38.79	47.04	49.19	66.74	68.41	79.72	100.79		
	ADET / KOLİ	75	40	40	30	40	30	30	25	15		
KOMBİ SOMUNLU KELEPÇE (M8-M10)	FİYAT	26.70	36.97	40.70	50.57	52.47	70.87	72.79	83.75	105.52		
	ADET / KOLİ	75	40	40	30	40	30	30	25	15		
TRİFONLU KELEPÇE	FİYAT	23.83	35.98	40.17	50.17	51.57	69.62		82.37			
	ADET / KOLİ	50	20	20	20	15	15		15			
UZUN TRİFONLU KELEPÇE	FİYAT	24.18	36.49	40.24	52.51	53.82	70.03					
	ADET / KOLİ	50	25	20	20	15	15					
AĞIR YÜK SOMUNLU KELEPÇE	FİYAT	53.35	58.83	66.23	85.07	85.07	139.19	139.19	151.86	210.83	257.07	1.003,28
	ADET / KOLİ	40	40	30	30	30	20	10	10	20	15	5
AĞIR YÜK KAFALI KELEPÇE	FİYAT	55.26	64.44	71.80	89.77	89.77	139.19	139.19	151.87	210.83	257.07	1.014,23
	ADET / KOLİ	30	25	30	25	25	10	10	10	20	15	5

Lastiksiz ürünlerin liste fiyatı için, lastikli ürünlerin fiyatlarından %15 düşünüz.

SESSİZ KELEPÇE	ÖLÇÜ	50	75	110	125	160	200
	SOMUNLU	FİYAT	41.04	66.58	82.07	106.87	129.43
ADET / KOLİ		75	40	25	25	15	10
TRİFONLU	FİYAT	43.46	65.99	84.33			
	ADET / KOLİ	75	40	25			
ÜST KELEPÇE	FİYAT	36.46	61.14	77.69	102.77	124.91	136.46
	ADET / KOLİ	75	40	25	25	15	10

KAYAR MESNET	ÖLÇÜ	30x40x2x200	30x40x2x250	50x50x3x250
	FİYAT	176.00	201.00	435.00
ADET / KOLİ	10	10	10	

KAYAR YATAK	ÖLÇÜ	KÜÇÜK TİP	BÜYÜK TİP
	FİYAT	164.00	391.00
ADET / KOLİ	20	10	

HAVALANDIRMA KELEPÇESİ	ÖLÇÜ	71	80	90	100	112	125	140	150	160	180	200	224	250	280	300
	FİYAT	45.22	47.63	49.83	51.37	53.52	55.39	64.70	70.02	75.91	84.65	88.48	130.36	150.74	165.39	177.74
ADET / KOLİ	40	35	35	35	35	35	30	30	30	25	20	15	20	20	20	
	ÖLÇÜ	315	355	400	450	500	560	600	630	710	800	900	1000	1120	1250	1400
	FİYAT	185.60	195.75	242.31	273.37	357.03	377.16	404.53	444.81	469.35	519.78	578.03	632.65	703.03	774.79	901.85
ADET / KOLİ	20	20	20	15	10	10	10	10	10	10	10	10	10	10	10	

BACA KELEPÇESİ	ÖLÇÜ	83	92	100	105	111	121	125	131	139	150	160	170	180	200	220
	FİYAT	37.38	39.15	41.16	42.35	43.58	46.24	55.19	58.60	59.00	68.17	72.02	76.11	80.07	86.22	90.27
ADET / KOLİ	35	35	35	35	35	35	35	35	30	30	30	30	25	25	20	20
	ÖLÇÜ	250	300	350	400											
	FİYAT	93.97	108.22	120.37	140.23											
ADET / KOLİ	20	20	20	20												

KARE KELEPÇE	Trifonlu		Trifonsuz	
	FİYAT	29.69	16.58	
ADET / KOLİ	25	75		

SOLAR KELEPÇE	ÖLÇÜ	34x80	38x94	44x115	48x125
	FİYAT	39.94	44.25	53.22	60.53
ADET / KOLİ	100	100	75	75	

PERFORE KANAL	C	ÖLÇÜ	27x18x1,20x4000	28x30x1,50x4000	40x38x1,80x4000																
		FİYAT	270.00	442.00	760.00																
		BAĞ	100	100	100																
	L	ÖLÇÜ	30x30x2x2000	30x30x2,5x2000	30x30x3x2000	40x40x2,5x2000	40x40x3x2000	40x40x4x2000	50x50x3x2000	50x50x4x2000											
		FİYAT	172.00	193.75	244.10	265.76	316.80	415.90	431.00	540.50											
		BAĞ	100	100	100	100	100	100	100	100											
	U	ÖLÇÜ	30x30x2x2000	30x30x2,5x2000	30x30x3x2000	40x40x2,5x2000	40x40x3x2000	40x40x4x2000	50x50x3x2000	50x50x4x2000											
		FİYAT	260.00	287.70	354.00	398.70	483.00	628.30	637.30	811.00											
		BAĞ	100	100	100	100	100	100	100	100											
	G	ÖLÇÜ	41x21x2	41x41x2	41x41x2,5	41x62x2,5	G KANAL BAĞLANTI PARÇALARI İÇİN														
		FİYAT	Fiyat Sorunuz	Fiyat Sorunuz	Fiyat Sorunuz	Fiyat Sorunuz	FİYAT SORUNUZ														

	ÖLÇÜ	M6		M8		M10			M12			M16			M20								
		45	65	55	75	70	85	90	110	150	90	110	150	110	120	145	180	200	140	150	180	200	
SAC GÖMLEKLİ DÜBEL	FİYAT	4.04	5.08	6.41	8.07	12.33	13.80		16.59		23.44	27.86											
KLİPSLİ DÜBEL	FİYAT			9.35				12.80	14.40	17.70		19.20	24.50	35.60		40.80	49.00			116.00	128.00	140.00	
BORULU DÜBEL	FİYAT		11.80		14.20		19.50		22.80		26.70	30.20		60.50						164.00			

	ÖLÇÜ	M6	M7	M8	M10	M12	M14	M16	UZATMA SOMUNU	ÖLÇÜ	M6x30x11	M8x40x13	M10x40x15	M12x40x17	M16x40x17	
		FİYAT	3.78		4.42	7.34	16.20			38.34	FİYAT	12.80	14.00	18.60	22.20	35.00
ÇAKMALI DÜBEL	FİYAT	7.00		4.38	7.30	13.60		200.00	TRİFON ADAPTÖRÜ	ÖLÇÜ	M8x80	M8x100	M8x120	M10x100	M10x120	M10x150
ÇEKME Lİ DÜBEL	FİYAT			0.260	0.380	0.880				FİYAT	4.15	5.20	6.50	6.80	7.84	13.75
PLASTİK DÜBEL	FİYAT	10.75		15.40	26.20				VİBRASYON TAKOZU	ÖLÇÜ	M8	M10				
KANCALI GÖMLEKLİ DÜBEL	FİYAT									FİYAT	6.35	16.00				

ROT (Tij)	ÖLÇÜ	M6		M8		M10		M12		M14		M16		M18		M20		M22		M24	
		1000	2000	1000	2000	1000	2000	1000	2000	1000	2000	1000	2000	1000	2000	1000	2000	1000	2000	1000	2000
	FİYAT	20.40	40.80	29.25	58.50	47.00	94.00	68.50	137.00	96.00	192.00	128.00	256.00	160.00	320.00	207.00	414.00	256.00	512.00	305.00	610.00
	ÖLÇÜ	M27		M30																	
FİYAT	390.00	780.00	480.00																		

NOT: 3000'lik Rotlar için fiyat sorunuz

U BOLT	ÖLÇÜ	1/2"	3/4"	1"	1 1/4"	1 1/2"	2"	2 1/2"	3"	3 1/2"	4"	5"	6"	8"	10"	12"	14"	16"	18"	20"	24"
	FİYAT	6.50	6.83	10.53	12.10	13.22	22.40	25.98	43.90	46.37	52.68	58.96	120.42	145.51	170.60	203.21	273.46	401.41	451.58	763.84	898.24

ASKI MENGENESİ	ÖLÇÜ	M6-M8	M8-M10
	FİYAT	55.00	84.00
	ADET / KOLİ	100	50

G - KLİPS (SIKIŞTIRMA PARÇASI)	FİYAT	4.75
	ADET / KOLİ	300

KAYAR PABUÇ	FİYAT SORUNUZ
-------------	---------------

NEOPREN CONTA	FİYAT SORUNUZ
---------------	---------------

ÇİVATA, SOMUN, PUL ÇEŞİTLERİMİZ MEVCUTTUR.	FİYAT SORUNUZ
--	---------------

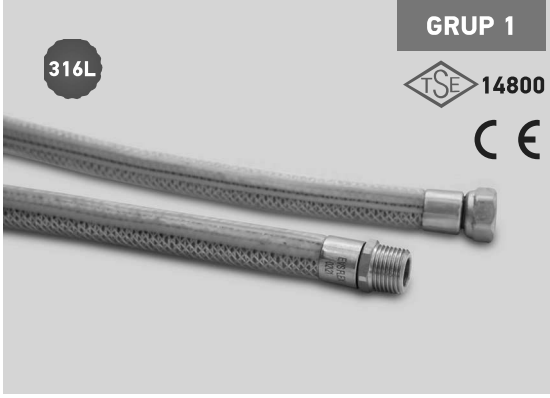

1/2" RN OCAK-FIRIN-SOBA FLEXLERİ			
KOD	ÜRÜN TANIMI	PAKET	BİRİM FİYAT (TL)
01-050	DN12-050-RN-AISI-PVC-1/2x1/2	50	158,50
01-075	DN12-075-RN-AISI-PVC-1/2x1/2	50	176,50
01-100	DN12-100-RN-AISI-PVC-1/2x1/2	25	193,50
01-125	DN12-125-RN-AISI-PVC-1/2x1/2	25	203,00
01-150	DN12-150-RN-AISI-PVC-1/2x1/2	25	230,50
01-200	DN12-200-RN-AISI-PVC-1/2x1/2	25	266,50

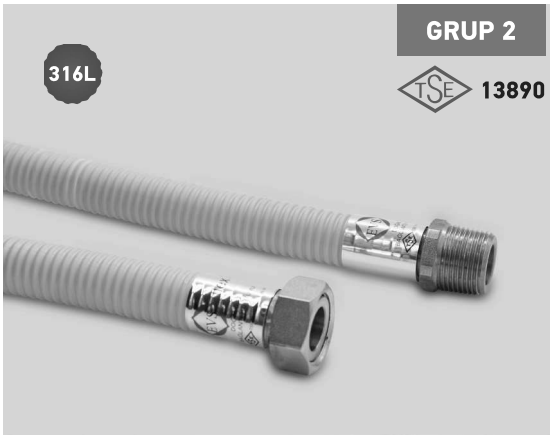

3/4" RN KOMBİ BAĞLANTI FLEXİ			
KOD	ÜRÜN TANIMI	PAKET	BİRİM FİYAT (TL)
02-030	DN16-030-RN-AISI-MKR-3/4x3/4	50	133,00
02-040	DN16-040-RN-AISI-MKR-3/4x3/4	50	138,00
02-050	DN16-050-RN-AISI-MKR-3/4x3/4	50	145,00
02-060	DN16-060-RN-AISI-MKR-3/4x3/4	50	151,00
02-090	DN16-090-RN-AISI-MKR-3/4x3/4	50	178,00
02-120	DN16-120-RN-AISI-MKR-3/4x3/4	50	214,00
02-150	DN16-150-RN-AISI-MKR-3/4x3/4	25	246,00
02-200	DN16-200-RN-AISI-MKR-3/4x3/4	25	291,00



1/2"-3/4" RN KOMBİ BAĞLANTI FLEXİ			
KOD	ÜRÜN TANIMI	PAKET	BİRİM FİYAT (TL)
03-030	DN12-030-RN-AISI-MKR-1/2x3/4	50	112,50
03-040	DN12-040-RN-AISI-MKR-1/2x3/4	50	118,50
03-050	DN12-050-RN-AISI-MKR-1/2x3/4	50	124,50
03-060	DN12-060-RN-AISI-MKR-1/2x3/4	50	130,50
03-090	DN12-090-RN-AISI-MKR-1/2x3/4	50	148,50
03-120	DN12-120-RN-AISI-MKR-1/2x3/4	50	166,50
03-150	DN12-150-RN-AISI-MKR-1/2x3/4	25	188,50
03-200	DN12-200-RN-AISI-MKR-1/2x3/4	25	220,50

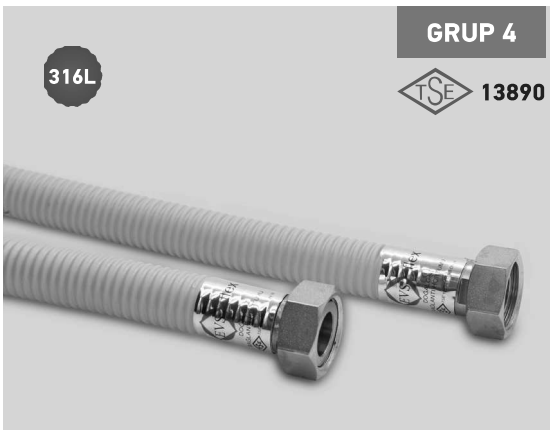

1/2"-3/4" RN KOMBİ BAĞLANTI FLEXİ			
KOD	ÜRÜN TANIMI	PAKET	BİRİM FİYAT (TL)
04-030	DN16-030-RN-AISI-MKR-1/2x3/4	50	134,50
04-040	DN16-040-RN-AISI-MKR-1/2x3/4	50	144,50
04-050	DN16-050-RN-AISI-MKR-1/2x3/4	50	154,50
04-060	DN16-060-RN-AISI-MKR-1/2x3/4	50	165,00
04-090	DN16-090-RN-AISI-MKR-1/2x3/4	50	195,00
04-120	DN16-120-RN-AISI-MKR-1/2x3/4	50	227,00
04-150	DN16-150-RN-AISI-MKR-1/2x3/4	25	260,00
04-200	DN16-200-RN-AISI-MKR-1/2x3/4	25	314,00



1 "KOMBİ BAĞLANTI FLEXİ (REKOR-NİPEL)

KOD	ÜRÜN TANIMI	PAKET	BİRİM FİYAT (TL)
05-030	D20-030-RN-AISI-MKR-1"x1"	25	291,00
05-040	D20-040-RN-AISI-MKR-1"x1"	25	304,00
05-050	D20-050-RN-AISI-MKR-1"x1"	25	317,00
05-060	D20-060-RN-AISI-MKR-1"x1"	25	330,00
05-090	D20-090-RN-AISI-MKR-1"x1"	25	369,00
05-100	D20-100-RN-AISI-MKR-1"x1"	25	403,00



SAYAÇ BAĞLANTI FLEXİ

KOD	ÜRÜN TANIMI	PAKET	BİRİM FİYAT (TL)
06-001	DN25-020-RN-AISI-MKR-1"-1"1/4	50	246,50
06-002	DN25-023-RN-AISI-MKR-1"-1"1/4	50	246,50
06-003	DN40-035-RN-AISI-MKR-1"1/2-2"	10	895,00
06-004	DN50-035-RN-AISI-MKR-2"-2"1/2	5	1.300,00
06-005	DN25-030-RN-AISI-MKR-1"-1"	25	273,00



SAYAÇ BAĞLANTI FLEX SETİ

KOD	ÜRÜN TANIMI	PAKET	BİRİM FİYAT (TL)
07-001	DN25-1" SAYAÇ ÖNDEN DÖKÜM FLEX SETİ	25	310,00
07-002	DN25-1" SAYAÇ YANDAN DÖKÜM FLEX SETİ	25	315,00
07-003	DN25-1" SAYAÇ ÖNDEN DELİKLİ FLEX SETİ	25	331,00
07-004	DN25-1" SAYAÇ YANDAN DELİKLİ FLEX SETİ	25	338,00



SAYAÇ BAĞLANTI PARÇALARI

KOD	ÜRÜN TANIMI	PAKET	BİRİM FİYAT (TL)
08-001	G4-1" SAYAÇ REKORU (DÖKÜM)	50	48,00
08-002	G4-1" SAYAÇ REKORU (DELİKLİ)	50	51,00
08-003	G16-1"1/2 SAYAÇ REKORU (DEMİR)	25	318,00
08-004	G25-2" SAYAÇ REKORU (DEMİR)	25	428,00



SAYAÇ BAĞLANTI PARÇALARI

KOD	ÜRÜN TANIMI	PAKET	BİRİM FİYAT (TL)
09-001	DN25-1" SAYAÇ ÖNDEN KONSOL	50	12,50
09-002	DN25-1" SAYAÇ YANDAN KONSOL	50	14,50
09-003	DN25-1" SAYAÇ CONTASI	100	1,25
09-004	DN25-1" SAYAÇ KLİNGRİT	100	2,50

316L

GRUP 10

KUTU BAĞLANTI FLEXİ (NİPEL-NİPEL)

KOD	ÜRÜN TANIMI	PAKET	BİRİM FİYAT (TL)
10-001	DN32-020-NN-AISI-MKR-1"1/4-1"1/4	50	333,00
10-002	DN40-020-NN-AISI-MKR-1"1/4-1"1/4	10	704,00
10-003	DN50-020-NN-AISI-MKR-2"-2"	10	1.250,00

316L

GRUP 11

KUTU BAĞLANTI FLEXİ (KAYNAK-NİPEL)

KOD	ÜRÜN TANIMI	PAKET	BİRİM FİYAT (TL)
11-001	DN32-020-KN-AISI-MKR-1"1/4-1"1/4	50	333,00
11-002	DN50-020-KN-AISI-MKR-2"-2"	10	1.250,00

316L

GRUP 12

KUTU BAĞLANTI FLEXİ (NİPEL-MANŞON)-RN

KOD	ÜRÜN TANIMI	PAKET	BİRİM FİYAT (TL)
12-001	DN32-020-N+MAN-AISI-MKR-1"1/4-1"1/4	50	365,00
12-002	DN32-020-RN-AISI-MKR-1"1/4-1"1/4	50	400,00
12-003	DN50-020-RN-AISI-MKR-2"-2"	10	1.450,00

316L

GRUP 13

BRÜLÖR BAĞLANTI FLEXİ

KOD	ÜRÜN TANIMI	PAKET	BİRİM FİYAT (TL)
13-001	DN25-017-NN-AISI-MKR-1"-1"	50	250,00
13-002	DN32-019-NN-AISI-MKR-1"1/4-1"1/4	50	430,00
13-003	DN40-021-NN-AISI-MKR-1"1/2-1"1/2	10	799,00
13-004	DN50-021-NN-AISI-MKR-2"-2"	10	1.226,00

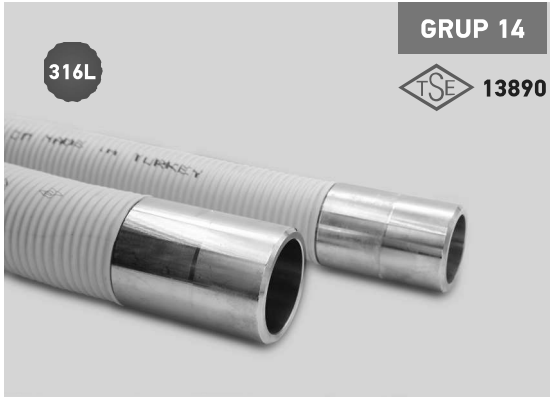







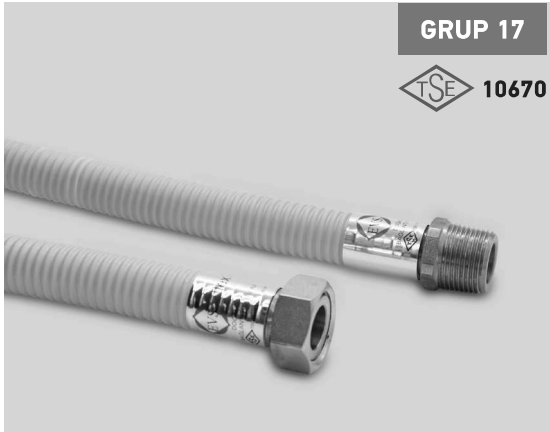



KOMPANSATÖR BAĞLANTI FLEXİ			
KOD	ÜRÜN TANIMI	PAKET	BİRİM FİYAT (TL)
14-001	DN25-060-KK-AISI-MKR-1"-1"	25	310,00
14-002	DN32-065-KK-AISI-MKR-1"1/4-1"1/4	25	435,00
14-003	DN40-075-KK-AISI-MKR-1"1/2-1"1/2	10	895,00
14-004	DN50-085-KK-AISI-MKR-2"-2"	5	1.200,00











KAZAN FLEXİ (REKOR-NİPEL)			
KOD	ÜRÜN TANIMI	PAKET	BİRİM FİYAT (TL)
16-020	DN25-020-RN-AISI-MKR-1"-1"	25	276,00
16-030	DN25-030-RN-AISI-MKR-1"-1"	25	292,00
16-040	DN25-040-RN-AISI-MKR-1"-1"	25	308,00
16-050	DN25-050-RN-AISI-MKR-1"-1"	25	325,00
16-060	DN25-060-RN-AISI-MKR-1"-1"	25	341,00
16-070	DN25-070-RN-AISI-MKR-1"-1"	25	358,00
16-080	DN25-080-RN-AISI-MKR-1"-1"	25	374,00
16-090	DN25-090-RN-AISI-MKR-1"-1"	25	391,00
16-100	DN25-100-RN-AISI-MKR-1"-1"	25	407,00













1/2 KOMBİ FLEXİ (REKOR-NİPEL)			
KOD	ÜRÜN TANIMI	PAKET	BİRİM FİYAT (TL)
17-030	DN12-030-RN-ST37-MKR-1/2x1/2	50	93,00
17-040	DN12-040-RN-ST37-MKR-1/2x1/2	50	98,00
17-050	DN12-050-RN-ST37-MKR-1/2x1/2	50	103,00
17-060	DN12-060-RN-ST37-MKR-1/2x1/2	50	108,00
17-090	DN12-090-RN-ST37-MKR-1/2x1/2	50	122,00
17-120	DN12-120-RN-ST37-MKR-1/2x1/2	50	139,00
17-150	DN12-150-RN-ST37-MKR-1/2x1/2	50	155,00
17-200	DN12-200-RN-ST37-MKR-1/2x1/2	50	181,00

		KOD	EBAT (mm)	ADET	2023 FİYAT
	PPrc Boru	1B0008	20-3,4	100	Fiyat Sorunuz
		1B0010	25-4,2	80	
		1B0012	32-5,4	60	
	Manşon	1B1008	20	700	2,33
		1B1010	25	400	2,45
		1B1012	32	240	6,50
	Redüksiyon	1B1112	25-20	700	2,65
		1B1114	32-20	400	4,38
		1B1116	32-25	300	4,75
	Manşonlu Redüksiyon	1B1512	25 - 20	600	3,25
		1B1514	32 - 20	500	4,13
		1B1516	32 - 25	400	4,38
	Dirsek 90°	1B2108	20	600	2,50
		1B2110	25	350	3,63
		1B2112	32	150	10,00
	Dirsek 45°	1B2508	20	500	3,13
		1B2510	25	400	4,25
		1B2512	32	150	12,00
	Açık Dirsek 45°	1B2902	Ø20	300	Fiyat Sorunuz
			Ø25	180	17,50
	Kuyruklu Dirsek 45°	1B2608	20	700	4,00
		1B2610	25	500	5,00
	Kuyruklu Dirsek 90°	1B2609	20	500	4,88
		1B2611	25	300	6,88
	Redüksiyon Dirsek	1B2710	25-20	300	7,20
		1B2730	32-25	200	15,25
	Te	1B3108	20	400	4,38
		1B3110	25	250	4,75
		1B3112	32	120	16,25





		KOD	EBAT (mm)	ADET	2023 FİYAT
	İnegal Te	1B3520	25 x 20 x 20	225	6,00
		1B3534	32 x 20 x 32	180	20,00
	Kapama Başlığı	1B4108	20	1400	1,69
		1B4110	25	1000	2,13
	Manşonlu Kavis	1B5038	20	150	9,25
		1B5040	25	100	12,75
		1B5046	32	56	27,50
	Kısa Manşonlu Kavis	1B5042	20	250	7,50
		1B5044	25	150	9,63
		1B5045	32	90	22,50
	Kör Tapa	1B6008	20	1000	2,28
		1B6010	25	1000	3,25
		1B6012	32	400	7,15
	Uzun Kör Tapa	1B6030	20	250	5,50
	Kelepçe	1B7008	20	1500	1,40
		1B7010	25	1500	1,95
		1B7012	32	500	2,43
	Çiftli Kelepçe	1B8008	20	800	2,13
		1B8010	25	600	2,45
		1B8012	32	400	4,28
	Ayarlı Batarya Bağlantısı	2B0109	20 x 1/2"	36	75,00
		2B0110	25 x 1/2"	36	77,50
	Çiftli Batarya Bağlantısı	2B0112	20 x 1/2"	60	58,88
		2B0114	25 x 1/2"	60	61,38
	Taharet Bağlantısı	2B0130	20 x 1/2"	100	60,00
		2B0132	25 x 1/2"	100	86,00
	Üç Kulaklı Batarya Bağlantısı	2B0140	20 x 1/2"	225	25,00

		KOD	EBAT (mm)	ADET	2023 FİYAT
	Tekli Batarya Bağlantısı	2B0146	25 x 1/2"	225	31,25
		2B0150	25 x 3/4"	225	40,00
	Tekli Dış Dişli Batarya Bağlantısı	2B0148	25 x 1/2"	200	34,00
		2B0160	25 x 3/4"	200	42,50
	D.D. Yuvarlak Rakor	2B1208	20 x 1/2"	200	23,75
		2B1210	20 x 3/4"	200	31,25
		2B1211	25 x 1/2"	150	24,50
		2B1212	25 x 3/4"	100	33,75
		2B1214	32 x 1"	60	60,00
	İ.D. Yuvarlak Rakor	2B1008	20 x 1/2"	200	20,00
		2B1010	20 x 3/4"	100	42,00
		2B1011	25 x 1/2"	150	20,38
		2B1012	25 x 3/4"	100	30,00
		2B1014	32 x 1"	80	47,50
	A.K. D.D. Rakor	2B1314	32 x 1"	40	130,00
	İ.D. Dirsek	2B3008	20 x 1/2"	125	23,00
		2B3012	25 x 1/2"	125	23,75
		2B3014	25 x 3/4"	90	35,00
		2B3016	32 x 1"	60	86,00
	D.D. Dirsek	2B3508	20 x 1/2"	100	27,50
		2B3511	25 x 1/2"	100	30,00
		2B3510	25 x 3/4"	75	40,00
		2B3512	32 x 1"	60	93,00
	Uzun Dişli Dirsek	2B3612	25 x 1/2"	60	32,50
		2B3613	25 x 3/4"	60	40,00
	İ.D. Te	2B5008	20 x 1/2" x 20	100	25,00
		2B5012	25 x 1/2" X 25	80	27,50
		2B5014	25 x 3/4" x 25	60	33,75
	D.D. Te	2B5508	20 x 1/2" x 20	100	30,00
		2B5514	25 x 3/4" x 25	60	37,50

		KOD	EBAT (mm)	ADET	2023 FİYAT
	Stop Vana	2B6008	20	50	92,50
		2B6010	25	30	105,00
		2B6014	32	20	146,25
	Y Filtre Plastik Kör Tapalı	2B6018	20	80	23,75
		2B6019	25	60	32,50
	Y Filtre Metal Kör Tapalı	2B6020	20	80	42,50
		2B6022	25	60	62,50
		2B6024	32	40	155,00
	Plastik Kollu Küresel Vana	2B6028	20	120	40,00
		2B6030	25	100	52,00
		2B6032	32	60	77,50
		2B6034	40	30	150,00
		2B6036	50	28	187,50
		2B6038	63	20	670,00
		2B6040	75	12	852,00
	Metal Kollu Küresel Vana	2B6060	20	100	47,50
		2B6062	25	80	55,00
		2B6064	32	50	81,25
	Ekonomik Küresel Vana	2B6050	20	200	30,00
		2B6052	25	160	43,75
		2B6054	32	100	55,00
	Kollektör Giriş Vanası	2B6090	32 x 1"	40	155,00
	Çalparalı Çekvalf	2B6192	20	210	42,00
		2B6194	25	180	56,00
		2B6196	32	150	65,00
	Yaylı Çekvalf	2B6202	20	200	22,75
		2B6204	25	180	28,75
		2B6206	32	70	48,50
	Yapıştırma O.B.Rakor	2B7402	20 x 1/2"	200	22,75
		2B7404	25 x 3/4"	200	28,75
		2B7406	32 x 1"	135	38,75

		KOD	EBAT (mm)	ADET	2023 FİYAT
	Ankastre Stop Vanası	2B6108	20	30	187,50
		2B6110	25	25	197,50
		2B6112	32	20	230,00
	Dirsekli Radyatör Vanası	2B6212	20 x 1/2"	50	110,00
		2B6218	25 x 1/2"	40	Fiyat Sorunuz
		2B6222	25 x 3/4"	40	151,25
	Dirsekli Radyatör Vanası Contalı	2B6213	20 x 1/2"	50	115,00
		2B6225	25 x 1/2"	40	Fiyat Sorunuz
		2B6223	25 x 3/4"	40	157,75
	Düz Radyatör Vanası	2B6214	20 x 1/2"	50	110,00
		2B6216	25 x 1/2"	40	Fiyat Sorunuz
		2B6220	25 x 3/4"	50	151,25
	Düz Radyatör Vanası Contalı	2B6215	20 x 1/2"	50	115,00
		2B6224	25 x 1/2"	40	Fiyat Sorunuz
		2B6221	25 x 3/4"	50	157,75
	Hareketli Nipel	2B7508	20 x 1/2"	150	40,00
		2B7510	25 x 3/4"	100	55,00
		2B7512	32 x 1"	80	112,50
		2B7516	20 x 3/4"	100	52,50
		2B7517	25 x 1/2"	100	50,00
		2B7514	25 x 1"	80	120,00
	Hareketli Dirsek	2B7608	20 x 1/2"	150	40,00
		2B7610	25 x 3/4"	100	55,00
		2B7630	32 x 1"	80	112,50
		2B7620	25 x 1/2"	100	50,00
	Plastik Masuralı Hareketli Nipel	2B7509	20 x 1/2"	150	27,50
		2B7511	25 x 3/4"	100	33,75
	Plastik Masuralı Hareketli Dirsek	2B7609	20 x 1/2"	100	27,50
		2B7611	25 x 3/4"	80	33,75

		KOD	EBAT (mm)	ADET	2023 FİYAT
	Eko Hareketli Nipel	2B7530	20 x 1/2"	150	37,50
		2B7532	25 x 3/4"	100	52,50
	Eko Hareketli Dirsek	2B7650	20 x 1/2"	150	37,50
		2B7652	25 x 3/4"	100	52,50
	Kollektör Rakoru	2B8450	25 x 1"	150	35,00
		2B8452	32 x 1"	150	37,50
	İ.D.O.B. Rakor	2B7008	20 x 1/2"	200	54,50
		2B7009	20 x 3/4"	180	55,75
		2B7010	25 x 3/4"	120	76,63
		2B7026	25 x 1/2"	120	87,50
		2B7011	25 x 1"	100	55,79
		2B7012	32 x 1"	100	96,25
		2B7030	32 x 3/4"	100	105,00
		2B7014	40 x 1 1/4"	50	167,20
		2B7016	50 x 1 1/2"	25	276,25
		2B7018	63 x 2"	10	515,50
	D.D.O.B. Rakor	2B8008	20 x 1/2"	200	62,13
		2B8009	20 x 3/4"	150	67,75
		2B8010	25 x 3/4"	100	92,50
		2B8026	25 x 1/2"	100	87,50
		2B8011	25 x 1"	80	105,38
		2B8012	32 x 1"	70	115,00
		2B8030	32 x 3/4"	80	114,38
		2B8014	40 x 1 1/4"	50	190,00
		2B8016	50 x 1 1/2"	20	315,00
		2B8018	63 x 2"	10	556,79
	Kollektör Kelepçesi	KK002	1"	100	20,00
	Pex Geri Dönüş Rakoru	PLKO 501	16 x 1/2"	200	55,00

		KOD	EBAT (mm)	ADET	2023 FİYAT
	Hareketli Nipelli Hareketli Dirsekli Metal Set	 Nipelli	8 'li	50	338,75
			10 'lu	50	411,25
	Hareketli Nipelli Hareketli Dirsekli Plastik Set	 Dirsekli	8 'li	50	230,00
			10 'lu	50	302,50
	Hareketli Nipelli Hareketli Dirsekli Plastik Tapalı Set	 Poşet	8 'li	50	225,00
			10 'lu	50	297,50
	Şofben Seti Komple Plastik	 Poşet	4'lü	50	Fiyat Sorunuz
			5'li	50	
	Kendinden Vanalı Kollektör	PLKO 002	2 Ağızlı		225,00
		PLKO 003	3 Ağızlı		337,50
		PLKO 004	4 Ağızlı		450,00
		PLKO 005	5 Ağızlı		562,50
		PLKO 006	6 Ağızlı		675,00
		PLKO 007	7 Ağızlı		787,50
		PLKO 008	8 Ağızlı		900,00
			Kollektör Ø50	PLKO 101	50 / 25
PLKO 102	50 / 32			6	132,50
PLKO 101	32 / 20			6	102,50
PLKO 102	32 / 25			6	112,50
	PPrc Sayaç Rakoru	2B7540	25 X 1	120	40,00

Fiyat Listesi

NİSAN 2023



Kağıdı Azalt
Ormanı Çoğalt
Doğayı Yaşat



Fiyat Listesi



Dokümanlar

wavin

orbis





Wavin, Türkiye'deki plastik boru sektörünün lider firmalardan biridir. Şirketimiz, inşaat ve alt yapıya yönelik geniş yelpazede ve yüksek kalitede boru ve ek parça sistem çözümleri sunmaktadır. Yarım asıra yakın bir geçmişe sahip olan şirketimiz, 1971 yılında Adana'da kurulmuştur. 2008 yılına kadar Sabancı Holding bünyesinde Pilsa Plastik A.Ş. olarak faaliyet göstermiş, bu tarihten sonra ise merkezi Hollanda'da bulunan kendi alanında Avrupa'nın en büyüğü Wavin B.V. tarafından satın alınmıştır.

2012 yılında ise tüm Wavin şirketleri, Güney Amerika'nın dev petrokimya ve ham madde üreticisi Mexichem ailesine dahil olmuştur. 2019 yılında ise bağlı olduğumuz topluluk, isim değişikliğine giderek yeni ismini ORBIA olarak duyurmuştur. ORBIA, yeni değişen yapısıyla birlikte dünya genelinde, İnşaat & Alt yapı, Flor, Datacom, Hassas Tarım ve Polimer Çözümleri olmak üzere 5 ana iş kolunda ürün ve hizmetleriyle müşterilerine profesyonel destek vermektedir. ORBIA'nın yeni yapılanmasıyla birlikte ana misyonu dünyanın her yerinde hayatı ileriye taşımaktır.

2019 yılında ORBIA'nın yenilenen iş yapısıyla beraber inşaat ve alt yapı iş kolu, tüm dünyada tek ve güçlü bir marka olan WAVIN ile temsil edilmeye başlanmıştır. WAVIN, Dünyada 40'tan fazla ülkede, Avrupa-Ortadoğu-Afrika, Asya-Pasifik, Latin Amerika ve ABD-Kanada olmak üzere 4 ana bölgede, 12 bin çalışanı ile faaliyet göstermektedir.

Wavin Türkiye, PPR-C temiz su, PVC atık su gibi geleneksel boru sistemlerinin yanında Tigris Pres-fit sistemler, Wavin AS+ ve SiTech+ sessiz boru sistemleri, Quick-Stream sifonik yağmur suyu tahliye sistemleri, Aquacell infiltrasyon sistemleri, Tegra plastik menholler, yerden ısıtma ve Sentio kontrol sistemleri ve bunun gibi birçok yenilikçi ürünü sektöre sunmaktadır. 2014 yılında Adana'daki fabrikamız bünyesinde açılan Wavin Academy, sektörün ilk eğitim merkezi olma özelliğine sahiptir. 2014 yılından beri mekanik tesisat sektörünün çeşitli kademelerinde çalışan on binlerce ziyaretçi, Wavin Academy'de gerçekleşen eğitimlere katılarak uzmanlık bilgilerini artırmayı başardılar. Şirketimiz Adana, İstanbul, Ankara ve İzmir'de yer alan Bölge Müdürlükleri, Adana ve İstanbul'daki dağıtım merkezleri ve geniş bayi ağıyla tüm Türkiye'ye hızlı servis sağlamaktadır. Satış kadromuzun yanı sıra, konusunda uzman mühendis ve teknik personelimiz projelerde müşterilerimize destek olmaktadır.

Şirketimiz ve ürünlerimizle ilgili daha ayrıntılı bilgi alabilmek için www.wavin.com.tr web sitemizi ziyaret edebilir ve Wavin Türkiye sosyal medya hesaplarımızdan bizi takip edebilirsiniz.



An Orbia business.

Wavin ile kontrollü yerden ısıtma

Nerede olursanız olun, Sentio'ya evinizin hangi sıcaklıkta olmasını istediğinizi söyleyin ve arkanıza yaslanın.

Mesela, çocuk odasının sıcaklığını mobil uygulama üzerinden izleyip, yeniden ayarlayabilirsiniz. Ya da mutfağınızı daha düşük sıcaklığa ayarlayarak enerji tasarrufu sağlayabilirsiniz.

Evinizin konforu, hiç bu kadar kontrolünüz altında olmamıştı; hem de evden bu kadar uzakta iken!



Video

İçindekiler

PPR/PPRCT Borular

PPR/PPRCT Borular	7
PPR Ek Parçalar	9
PPR İç Dişli ve Dış Dişli Ek Parçalar	14
PPR Anahtar Ağızlı Ek parçalar	17
PPR Vanalar	18
PPR Kaynak Mk. ve Aksesuarları	19

Mobil Sistem Radyatörlü Isıtma Ekipmanları

Kılıflı Borular ve Aksesuarlar	20
--------------------------------	----

Yerden Isıtma Serinletme Sistemleri

Kılıfsız Borular ve Aksesuarlar	21
Kolektörler	22
Aksesuarlar	23
Otomasyon Sistemleri	25

PVC Atık Su Sistemleri

PVC Atık Su Boruları	27
PVC Atık Su Ek Parçaları	28

Sessiz Atık Su Sistemleri

SiTech+ Üç Katmanlı PP Borular	31
SiTech B1 PVC Borular	31
SiTech Sessiz Atık Su Ek Parçaları	32
Wavin AS+ Boru ve Ek Parçaları	34

HepVo

HepVo Koku Önleyici Diyafram	37
------------------------------	----

Apollo O-PVC Boruları

Apollo O-PVC Temiz Su Boruları	38
--------------------------------	----

PVC Borular

PVC Temiz Su Boruları	39
PVC Temiz Su Boru Ek Parçaları	40

PE100 Borular

PE 100 Borular	41
PE 100 Kangal Borular	41
Elektrofüzyon Ek Parçalar	42
PE Spigot Ek Parçalar	46
Elektrofüzyon Kaynak Makineleri	46

Tegra ve Basic Muayene Bacaları

Tegra 1000	47
Tegra 600	48
Basic 600	49
Basic 400	49
Ortak Aksesuarlar	49

Aquacell

Aquacell Yağmur Suyu Yönetimi	50
-------------------------------	----

- Bu fiyat listesi **01 Nisan 2023** tarihinden önce yayınlanan tüm fiyat listeleri yerine geçerlidir.
- WAVIN TR PLASTİK SANAYİ A.Ş. bu fiyat listesinde belirtilen değerleri ve fiyatları haber vermeksizin değiştirme hakkına sahiptir.
- Listede yayınlanan tüm fiyatlar KDV hariçtir.



An Orbia business.

**Sağlam, sızdırmaz, sürdürülebilir
ve sessiz atık su drenaj sistemimizi keşfedin.**



10dB*

Wavin AS+
Üst Segment
Sessiz Atık Su Sistemi



16dB*

SiTech B1
PVC Sessiz ve Geç Yanıcı
Atık Su boru sistemi



13dB*

SiTech+
Sitech+ Sessiz Atık Su sistemi

*Almanya' da yer alan Fraunhofer Enstitüsü tarafından gerçekleştirilen araştırmalarda;
DIN EN14366 standardına göre 4 l/s' de sabit su akışlarındaki gürültü oluşumuna göre test edilen değerlerdir.

Wavin PPR/PPRCT Borular



PP-R Düz Boru PN20 (S 2,5-SDR 6)

KOD NO	ÇAP (mm)	ET KALINLIĞI (mm)	ADET / AMBALAJ	AMBALAJ (m)	TL/m
3050489	20	3,4	25	100	24,94
3050503	25	4,2	20	80	39,07
3050517	32	5,4	10	40	70,50
3050528	40	6,7	5	20	119,29
3050541	50	8,3	5	20	192,74
3050559	63	10,5	3	12	302,12
3050572	75	12,5	2	8	437,11
3050583	90	15,0	2	8	631,74
3050596	110	18,3	1	4	928,60
3050608	125	20,8	1	4	1.263,08



PP-R Düz Boru PN16 (S 3,2-SDR 7.4)

KOD NO	ÇAP (mm)	ET KALINLIĞI (mm)	ADET / AMBALAJ	AMBALAJ (m)	TL/m
3050481	20	2,8	25	100	23,52
3050496	25	3,5	20	80	34,85
3050510	32	4,4	10	40	62,85
3050524	40	5,5	5	20	107,34
3050537	50	6,9	5	20	162,28
3050555	63	8,6	3	12	248,36
3050569	75	10,3	2	8	343,74
3050580	90	12,3	2	8	551,69
3050593	110	15,1	1	4	825,90
3050605	125	17,1	1	4	1.152,08



PP-R Düz Boru PN10 (S 5-SDR 11)

KOD NO	ÇAP (mm)	ET KALINLIĞI (mm)	ADET / AMBALAJ	AMBALAJ (m)	TL/m
3050477	20	1,9	25	100	17,91
3050492	25	2,3	20	80	25,83
3050506	32	2,9	10	40	46,13
3050520	40	3,7	5	20	80,03
3050533	50	4,6	5	20	127,66
3050546	63	5,8	3	12	187,78
3050565	75	6,8	2	8	283,69
3050576	90	8,2	2	8	408,52
3050588	110	10,0	1	4	572,38
3050601	125	11,4	1	4	734,68



Kompozit Cam Elyaf Takviyeli PP-R Boru PN25 (S 2,5-SDR 6)

KOD NO	ÇAP (mm)	ET KALINLIĞI (mm)	ADET / AMBALAJ	AMBALAJ (m)	TL/m
3052081	20	3,4	25	100	27,67
3052083	25	4,2	20	80	40,32
3052085	32	5,4	10	40	68,94
3052087	40	6,7	5	20	116,48
3052088	50	8,3	5	20	184,80
3052089	63	10,5	3	12	295,00
3052090	75	12,5	2	8	453,96
3052091	90	15,0	2	8	636,97
3052092	110	18,3	1	4	948,71
3052093	125	20,8	1	4	1.366,97

Wavin PPR/PPRCT Borular

Kompozit Cam Elyaf Takviyeli PP-R Boru PN20 (S 3,2-SDR 7.4)



KOD NO	ÇAP (mm)	ET KALINLIĞI (mm)	ADET / AMBALAJ	AMBALAJ (m)	TL/m
3052080	20	2,8	25	100	24,53
3052082	25	3,5	20	80	36,92
3052084	32	4,4	10	40	62,43
3052086	40	5,5	5	20	104,84
3075178	50	6,9	5	20	167,02
3075449	63	8,6	3	12	264,66
3075887	75	10,3	2	8	403,37
3075888	90	12,3	2	8	566,97
3075939	110	15,1	1	4	837,93
3075940	125	17,1	1	4	1.063,90

PP-RCT Düz Boru PN22 (S 4-SDR 9)



KOD NO	ÇAP (mm)	ET KALINLIĞI (mm)	ADET / AMBALAJ	AMBALAJ (m)	TL/m
3065530	20	2,3	25	100	27,24
3065531	25	2,8	20	80	42,56
3065532	32	3,6	10	40	73,93
3065533	40	4,5	5	20	120,19
3065534	50	5,6	5	20	197,69
3065535	63	7,1	3	12	309,78
3065536	75	8,4	2	8	448,14
3065537	90	10,1	2	8	646,06
3065538	110	12,3	1	4	949,65
3065539	125	14	1	4	1.291,73

Kompozit Bazalt Takviyeli PP-RCT Boru PN25 (S 3,2-SDR 6)



KOD NO	ÇAP (mm)	ET KALINLIĞI (mm)	ADET / AMBALAJ	AMBALAJ (m)	TL/m
3052146	20	2,8	25	100	31,04
3052147	25	3,5	20	80	46,38
3052148	32	4,4	10	40	76,21
3052149	40	5,5	5	20	131,92
3052150	50	6,9	5	20	209,32
3052151	63	8,6	3	12	334,17

Kompozit Bazalt Takviyeli PP-RCT Boru PN22 (S 4-SDR 9)



KOD NO	ÇAP (mm)	ET KALINLIĞI (mm)	ADET / AMBALAJ	AMBALAJ (m)	TL/m
3052152	75	8,4	2	8	497,36
3052153	90	10,1	2	8	697,89
3052154	110	12,3	1	4	1.039,40
3052155	125	14	1	4	1.575,10

- Boru boyları 4 m'dir.
- Boru ve ek parçalarda ürün kodu beyaz renk tipine göre yazılmıştır.
- Farklı renklerde üretim yapılabilmektedir.
- Ürün kodu renk tipine göre değişiklik göstermektedir.

Wavin PPR Ek Parçalar



PPR Manşon

KOD NO	ÇAP (mm)	ADET / POŞET	ADET / KUTU	TL/Ad.
3050911	20	50	600	2,72
3050912	25	40	400	3,82
3050913	32	20	240	7,67
3050914	40	15	120	12,43
3050915	50	10	100	21,46
3050916	63	6	48	63,33
3050917	75	6	30	78,59
3050918	90	1	24	129,22
3050919	110	1	10	195,20
3050920	125	1	10	310,58



PPR Dirsek (90°)

KOD NO	ÇAP (mm)	ADET / POŞET	ADET / KUTU	TL/Ad.
3050934	20-90°	50	450	3,06
3050936	25-90°	50	300	4,28
3050938	32-90°	25	150	9,17
3050940	40-90°	10	80	20,09
3050942	50-90°	5	40	40,16
3050944	63-90°	5	25	71,82
3050946	75-90°	3	15	120,30
3050948	90-90°	1	8	269,25
3050950	110-90°	1	4	511,27
3050952	125-90°	1	4	1.004,17



PPR Dirsek (45°)

3050933	20-45°	50	400	4,34
3050935	25-45°	50	250	5,30
3050937	32-45°	20	120	11,19
3050939	40-45°	10	100	43,64
3050941	50-45°	8	48	45,23
3050943	63-45°	4	24	82,66
3050945	75-45°	3	18	131,45



Kuyruklu PPR Dirsek (90°)

KOD NO	ÇAP (mm)	ADET / POŞET	ADET / KUTU	TL/Ad.
3050958	20-90°	50	500	6,62
3050960	25-90°	30	300	9,63
3050961	25/20-90°	30	300	22,30

Wavin PPR Ek Parçalar



PPR Redüksiyon Dirsek

KOD NO	ÇAP (mm)	ADET / POŞET	ADET / KUTU	TL/Ad.
3051217	25/20	30	240	10,23



PPR "TE"

KOD NO	ÇAP (mm)	ADET / POŞET	ADET / KUTU	TL/Ad.
3050996	20	30	240	4,41
3050997	25	25	150	7,14
3050998	32	15	90	14,46
3050999	40	5	50	33,00
3051000	50	4	32	65,02
3051001	63	3	18	108,30
3051002	75	2	12	167,23
3051003	90	1	6	280,25
3051004	110	1	4	619,20
3051005	125	1	3	1.012,04



PPR İstavroz "TE"

KOD NO	ÇAP (mm)	ADET / POŞET	ADET / KUTU	TL/Ad.
3051046	20	25	200	8,94
3051047	25	15	150	11,56
3051048	32	10	90	15,67
3051049	40	5	50	52,34
3051050	50	3	24	61,77



PPR Redüksiyon

KOD NO	ÇAP (mm)	ADET / POŞET	ADET / KUTU	TL/Ad.
3051112	25/20	40	560	4,12
3051113	32/20	30	300	5,21
3051114	32/25	30	300	5,82
3051115	40/20	30	240	8,61
3051116	40/25	30	240	9,01
3051117	40/32	20	200	8,69
3051118	50/20	20	200	20,81
3051119	50/25	25	200	21,94
3051120	50/32	15	150	22,57
3051121	50/40	10	120	26,05
3051122	63/25	10	120	60,07
3051123	63/32	10	120	78,26
3051124	63/40	5	80	90,12
3051125	63/50	5	60	91,35
3051126	75/50	5	50	96,46
3051127	75/63	5	40	102,52
3051128	90/63	4	36	117,20
3051129	90/75	2	24	143,27
3051130	110/63	1	18	183,33
3051131	110/75	1	18	194,98
3051132	110/90	1	18	199,66
3051133	125/110	1	13	251,89

Wavin PPR Ek Parçalar



PPR Dişi Redüksiyon

KOD NO	ÇAP (mm)	ADET / POŞET	ADET / KUTU	TL/Ad.
3051134	25/20	30	300	11,38
3051135	32/20	25	250	15,68
3051136	32/25	25	250	15,86



PPR İnegal "TE"

KOD NO	ÇAP (mm)	ADET / POŞET	ADET / KUTU	TL/Ad.
3051008	20x25x20	25	150	12,96
3051009	25x20x20	25	150	11,35
3051010	25x20x25	25	150	10,06
3051011	25x25x20	25	150	12,71
3051012	32x20x20	15	90	28,24
3051013	32x20x25	15	90	20,10
3051014	32x20x32	15	90	14,22
3051015	32x25x20	15	90	29,45
3051016	32x25x25	15	90	29,59
3051017	32x25x32	15	90	13,49
3051019	32x50x32	4	32	67,89
3051020	40x20x40	5	50	19,37
3051021	40x25x40	4	50	20,26
3051022	40x32x40	4	50	29,54
3051023	40x50x40	4	32	52,88
3051024	50x20x50	5	8	52,14
3051025	50x25x50	4	40	52,19
3051026	50x32x32	4	32	56,27
3051027	50x32x40	4	32	58,66
3051018	50x32x50	4	32	56,30
3051028	50x40x32	4	32	61,64
3051029	50x40x40	4	32	59,94
3051030	50x40x50	4	32	59,15
3051031	50x50x32	4	32	64,62
3051032	50x50x40	4	32	63,32
3051033	63x20x63	2	20	65,06
3051034	63x25x63	2	20	65,06
3051035	63x32x63	2	20	66,27
3051036	63x40x63	2	20	85,96
3051037	63x50x63	2	20	87,14
3051038	75x20x75	1	12	162,80
3051039	75x25x75	1	12	164,27
3051040	75x32x75	1	12	173,07
3051041	75x40x75	1	12	176,00
3051042	75x50x75	1	12	177,47
3051043	75x63x75	1	12	183,34
3051044	90x75x90	1	8	231,05
3051045	110x90x110	1	4	525,62

- Boru ve ek parçalarda ürün kodu beyaz renk tipine göre yazılmıştır.
- Farklı renklerde üretim yapılabilmektedir.
- Ürün kodu renk tipine göre değişiklik göstermektedir.

Wavin PPR Ek Parçalar



PPR Yapıştırma Rakor 10 atü

KOD NO	ÇAP (mm)	ADET / POŞET	ADET / KUTU	TL/Ad.
3051174	20	15	180	63,12
3051175	25	10	120	76,35
3051176	32	5	60	91,73
3051177	40	5	40	110,05
3051178	50	4	32	163,64



PPR Flanş Adaptörü

KOD NO	ÇAP (mm)	ADET / POŞET	ADET / KUTU	TL/Ad.
3051165	40	25	250	26,96
3051166	50	15	150	31,07
3051167	63	10	80	73,76
3051168	75	4	36	83,34
3051169	90	4	36	97,52
3051170	110	1	20	159,86
3051171	125	1	12	337,90



* Konfeksiyon üretimi.

PPR Kavis (Köprü)

KOD NO	ÇAP (mm)	ADET / POŞET	ADET / KUTU	TL/Ad.
3051102*	20	15	135	12,83
3051103*	25	10	90	18,08
3051104*	32	5	45	38,23
3051105*	40	3	27	77,79



PPR Manşonlu Kavis (Köprü)

KOD NO	ÇAP (mm)	ADET / POŞET	ADET / KUTU	TL/Ad.
3051106	20	15	150	14,45
3051107	25	10	100	21,59
4056716	32	4	56	49,63



PPR Kısa Kavis

KOD NO	ÇAP (mm)	ADET / POŞET	ADET / KUTU	TL/Ad.
4047830	20	30	240	10,48
4047831	25	25	150	13,93



* Konfeksiyon üretimi.

PPR Köprülü TE

KOD NO	ÇAP (mm)	ADET / POŞET	ADET / KUTU	TL/Ad.
3074991*	20/20/20	10	50	25,18
3074992*	25/25/25	10	50	35,21
3074993*	25/20/25	5	50	30,89
3074994*	32/25/32	5	50	41,26



* Konfeksiyon üretimi.

PPR Fiyonk

KOD NO	ÇAP (mm)	ADET / POŞET	ADET / KUTU	TL/Ad.
3051108*	20	5	25	38,50
3051109*	25	3	15	53,70
3051110*	32	1	8	103,03
3051111*	40	1	4	236,22

Wavin PPR Ek Parçalar

PPR Branşman



KOD NO	ÇAP (mm)	ADET / POŞET	ADET / KUTU	TL/Ad.
3051137	63/20	50	600	20,75
3051138	63/25	50	600	30,89
3051139	75/20	50	600	20,38
3051140	75/25	50	600	31,17
3051141	90/20	50	600	21,74
3051142	90/25	50	600	33,69
3051143	110/20	50	600	23,52
3051144	110/25	50	600	34,32

PPR Kapama Başlığı



KOD NO	ÇAP (mm)	ADET / POŞET	ADET / KUTU	TL/Ad.
3050921	20	100	800	3,63
3050922	25	80	640	4,93
3050923	32	50	400	6,78
3050924	40	25	200	11,49
3050925	50	10	100	26,80
3050926	63	10	80	84,46
3050927	75	6	48	100,11
3050928	90	4	32	155,76
3050929	110	2	16	236,98

PPR Dişli Körtapa



KOD NO	ÇAP (mm)	ADET / POŞET	ADET / KUTU	TL/Ad.
3050930	20x1/2"	100	1000	2,49
3050931	25x3/4"	80	640	6,11
3050932	32x1"	50	400	12,96

PPR Kelepçe (Klips)



KOD NO	ÇAP (mm)	ADET / POŞET	ADET / KUTU	TL/Ad.
3050985	Klips 20	100	1200	2,06
3050986	Klips 25	80	960	2,24
3050987	Klips 32	50	500	3,77
3050988	Klips 40	40	320	9,81
3050989	Klips 50	25	200	14,48
3050990	İkili Klips 20	50	500	3,64
3050991	İkili Klips 25	40	320	4,45
3050992	İkili Klips 32	25	200	6,68

PPR Açık Dirsek



KOD NO	ÇAP (mm)	ADET / POŞET	ADET / KUTU	TL/m
3079933	25	20	180	22,71

Wavin PPR İç Dişli ve Dış Dişli Ek Parçalar



PPR Sıva Altı Batarya Bağlantısı (İç Dişli)

KOD NO	ÇAP (mm)	ADET / POŞET	ADET / KUTU	TL/Ad.
3051145	20x1/2"	20	200	43,31
3051146	25x1/2"	15	180	49,84



PPR Sıva Altı Batarya Bağlantısı (Dış Dişli)

KOD NO	ÇAP (mm)	ADET / POŞET	ADET / KUTU	TL/Ad.
3051147	20x1/2"	15	180	62,52
3051148	25x1/2"	10	180	76,22



PPR İç Dişli Adaptör

KOD NO	ÇAP (mm)	ADET / POŞET	ADET / KUTU	TL/Ad.
3051068	20x1/2"	20	320	38,80
3051069	20x3/4"	20	240	57,55
3051070	25x1/2"	25	250	38,81
3051071	25x3/4"	20	280	55,18
3051072	32x3/4"	10	120	67,35
3051073	32x1"	10	120	103,01



PPR Dış Dişli Adaptör

KOD NO	ÇAP (mm)	ADET / POŞET	ADET / KUTU	TL/Ad.
3051080	20x1/2"	25	250	58,20
3051081	20x3/4"	20	200	70,78
3051082	25x1/2"	15	240	60,66
3051083	25x3/4"	15	150	66,26
3051084	32x3/4"	10	100	77,48
3051085	32x1"	10	100	141,71



PPR İç Dişli "TE"

KOD NO	ÇAP (mm)	ADET / POŞET	ADET / KUTU	TL/Ad.
3051052	20x1/2"	25	200	42,77
3051053	20x3/4"	20	140	67,00
3051054	25x1/2"	20	120	44,96
3051055	25x3/4"	15	120	67,89
3051056	32x1"	10	70	130,34



PPR Dış Dişli "TE"

KOD NO	ÇAP (mm)	ADET / POŞET	ADET / KUTU	TL/Ad.
3051057	20x1/2"	15	150	61,44
3051058	20x3/4"	10	130	80,41
3051059	25x1/2"	10	100	63,15
3051060	25x3/4"	10	100	81,78
3051061	32x1"	10	60	170,07

Wavin PPR İç Ve Dış Dişli Parçaları

PPR İç Dişli Dirsek



KOD NO	ÇAP (mm)	ADET / POŞET	ADET / KUTU	TL/Ad.
3050963	20x1/2"	25	250	41,58
3050964	20x3/4"	20	280	70,11
3050965	25x1/2"	20	160	43,17
3050966	25x3/4"	15	180	67,58
3050967	32x3/4"	10	100	105,17
3050968	32x1"	10	100	112,83

PPR Dış Dişli Dirsek



KOD NO	ÇAP (mm)	ADET / POŞET	ADET / KUTU	TL/Ad.
3050969	20x1/2"	25	200	57,86
3050970	20x3/4"	10	180	81,46
3050971	25x1/2"	20	160	59,69
3050972	25x3/4"	10	140	77,95
3050973	32x3/4"	10	80	116,66
3050974	32x1"	10	80	149,51

PPR Uzun İç Dişli Dirsek



KOD NO	ÇAP (mm)	ADET / POŞET	ADET / KUTU	TL/Ad.
4049356	25x1/2"	25	150	65,50

PPR Taharet Batarya Bağlantısı - İç Dişli



KOD NO	ÇAP (mm)	ADET / POŞET	ADET / KUTU	TL/Ad.
3051215	20x1/2"	10	60	136,90

PPR Ayarlı Sıva Altı Batarya Bağlantısı - İç Dişli



KOD NO	ÇAP (mm)	ADET / POŞET	ADET / KUTU	TL/Ad.
3051149	20x1/2"	3	36	163,14
4064554	25x1/2"	3	36	163,14

PPR Sabit Sıva Altı Batarya Bağlantısı (İkili) - İç Dişli



KOD NO	ÇAP (mm)	ADET / POŞET	ADET / KUTU	TL/Ad.
4047836	20x1/2"	5	60	127,00
4047837	25x1/2"	5	60	130,46

PPR Pislik Tutucu (Erkek)



KOD NO	ÇAP (mm)	ADET / POŞET	ADET / KUTU	TL/Ad.
3051203	20x1/2"	20	200	136,06
3051204	25x3/4"	10	120	172,24

- Boru ve ek parçalarda ürün kodu beyaz renk tipine göre yazılmıştır.
- Farklı renklerde üretim yapılabilmektedir.
- Ürün kodu renk tipine göre değişiklik göstermektedir.

Wavin PPR İç Ve Dış Dişli Parçaları



PPR Hareketli Dirsek - Metal Geçişli

KOD NO	ÇAP (mm)	ADET / POŞET	ADET / KUTU	TL/Ad.
3051201	20x1/2"	30	300	104,78
3051202	25x3/4"	25	250	108,28



PPR Hareketli Rakor Metal Geçişli

KOD NO	ÇAP (mm)	ADET / POŞET	ADET / KUTU	TL/Ad.
4047817	20x1/2"	30	300	77,11
4047818	20x3/4"	25	250	94,00
4047819	25x1/2"	25	250	99,54
4047820	25x3/4"	25	250	102,13
4065368	25x1"	25	200	120,74



PPR Hareketli Rakor - Plastik Geçişli

KOD NO	ÇAP (mm)	ADET / POŞET	ADET / KUTU	TL/Ad.
3081757	25x1"	25	150	66,56

- Boru ve ek parçalarda ürün kodu beyaz renk tipine göre yazılmıştır.
- Farklı renklerde üretim yapılabilmektedir.
- Ürün kodu renk tipine göre değişiklik göstermektedir.



Wavin PPR Anahtar Ağızlı Ek Parçalar



PPR Metal İç Dişli Rakor

KOD NO	ÇAP (mm)	ADET / POŞET	ADET / KUTU	TL/Ad.
3051151	20x1/2"	10	120	105,66
3051207	25x3/4"	10	80	130,77
3051153	32x3/4"	5	60	293,32
3051208	32x1"	5	60	175,99
3051209	40x1 1/4"	2	24	297,81
3051210	50x1 1/2"	2	24	492,85
3051157	63x2"	2	18	992,99



PPR Metal Dış Dişli Rakor

KOD NO	ÇAP (mm)	ADET / POŞET	ADET / KUTU	TL/Ad.
3051158	20x1/2"	10	120	114,98
3051211	25x3/4"	10	80	151,77
3051160	32x3/4"	5	50	290,09
3051212	32x1"	5	50	205,19
3051213	40x1 1/4"	2	24	353,81
3051214	50x1 1/2"	2	20	547,34
3051164	63x2"	2	16	1.210,34



PPR İç Dişli Adaptör

KOD NO	ÇAP (mm)	ADET / POŞET	ADET / KUTU	TL/Ad.
3051074	40x1 1/4"	10	40	287,57
3051075	50x1 1/2"	4	24	383,78
3051076	63x2"	2	14	656,13
3051077	75x2 1/2"	2	12	1.093,11
3051078	90x3"	1	5	1.993,05
3051079	110x4"	1	4	3.006,09



PPR Dış Dişli Adaptör

KOD NO	ÇAP (mm)	ADET / POŞET	ADET / KUTU	TL/Ad.
3051086	40x1 1/4"	5	25	427,35
3051087	50x1 1/2"	2	16	568,56
3051088	63x2"	1	10	806,62
3051089	75x2 1/2"	1	6	1.443,39
3051090	90x3"	1	5	2.550,47
3051091	110x4"	1	3	4.200,91

Wavin PPR Vanalar



Metal Başlıklı

PPR - Normal Vana

KOD NO	ÇAP (mm)	ADET / POŞET	ADET / KUTU	TL/Ad.
3078893	20	5	70	167,46
3078896	25	5	70	195,06
3078919	32	3	42	321,23
3051183	40	3	30	702,83



Kelebek Başlı PPR Küresel Vana

KOD NO	ÇAP (mm)	ADET / POŞET	ADET / KUTU	TL/Ad.
3079030	20	5	120	147,03
3079031	25	5	120	147,15
3079032	32	5	80	215,65



Metal Kollu

KOD NO	ÇAP (mm)	ADET / POŞET	ADET / KUTU	TL/Ad.
3069807	40	4	48	357,64
3069808	50	2	28	599,85
3070079	63	1	15	858,19
3070080	75	1	12	1.226,26



Üçgen Başlı PPR Ankastr Vana

KOD NO	ÇAP (mm)	ADET / POŞET	ADET / KUTU	TL/Ad.
3072118	20	1	60	357,36
3051185	25	1	60	390,13



Dekoratif Başlı Ankastr Vana

KOD NO	ÇAP (mm)	ADET / POŞET	ADET / KUTU	TL/Ad.
3072161	20	1	60	290,10
3051190	25	1	60	335,92



Yuvarlak Başlı PPR Ankastr Vana

KOD NO	ÇAP (mm)	ADET / POŞET	ADET / KUTU	TL/Ad.
3072164	20	1	60	371,68
3052745	25	1	60	413,82
3052746	32	1	50	548,08



Aç/Kapa Artı Vana

KOD NO	ÇAP (mm)	ADET / POŞET	ADET / KUTU	TL/Ad.
3082744	20	1	36	435,56
3082745	25	1	36	453,95
3090955	Uzatma Takımı	1	1	331,50

Wavin PPR Vanalar



Küresel Radyatör Vanası Düz

KOD NO	ÇAP	ADET / POŞET	ADET / KUTU	TL/Ad.
4047845	20	5	80	186,80



Küresel Radyatör Vanası Dirsek

KOD NO	ÇAP	ADET / POŞET	ADET / KUTU	TL/Ad.
4047844	20	5	80	186,80

Wavin PPR Aksesuarlar



* Büyük Ütülü

Kaynak Makinesi Seti

KOD NO	ÇAP (mm)	ADET / KUTU	TL/Ad.
3033236	20 - 40	5	2.979,33
3040363	50 - 110	5	3.327,80*

Kaynak Paftası



KOD NO	ÇAP (mm)	ADET / KUTU	TL/Ad.
3033427	20	50	142,98
3033428	25	50	158,96
3033429	32	50	204,26
3033430	40	50	230,75
3033431	50	50	434,77
3033432	63	30	502,75
3033433	75	30	531,99
3033434	90	30	1.083,60
3033435	110	20	1.312,51
3033436	125	10	1.550,54



Boru Kesme Makası

KOD NO	ADET / POŞET	TL/Ad.
3033042	1	450,45

Kılıflı Borular ve Aksesuarlar

Kılıflı Oxy PE-RT Boru (EVOH Katmanlı Oksijen Bariyerli)



KOD NO	RENK	ÇAP x ET KALINLIĞI (mm)	POŞET (m)	TL/m
3060180	MAVİ	16x2,0	100	30,38
3060181	KIRMIZI	16x2,0	100	30,38

Kılıflı PE-RT Boru



KOD NO	RENK	ÇAP x ET KALINLIĞI (mm)	POŞET (m)	TL/m
3059667	MAVİ	16x2,0	100	23,83
3059666	KIRMIZI	16x2,0	100	23,83

Kılıflı Oxy PE-Xb Boru (EVOH Katmanlı Oksijen Bariyerli)



KOD NO	RENK	ÇAP x ET KALINLIĞI (mm)	POŞET (m)	TL/m
3050435	MAVİ	16x2,0	100	36,63
3050437	KIRMIZI	16x2,0	100	36,63

Kılıflı Oxy PE-Xa Boru (EVOH Katmanlı Oksijen Bariyerli)



KOD NO	RENK	ÇAP x ET KALINLIĞI (mm)	POŞET (m)	Euro /m
4065694	MAVİ	16x2,0	100	2,17
3082064	KIRMIZI	16x2,0	100	2,17

PE-X & PE-RT Kılıf Borusu



KOD NO	RENK	ÇAP x ET KALINLIĞI (mm)	POŞET (m)	TL/m
3050438	MAVİ	25	100	10,57
3050439	KIRMIZI	25	100	10,57



Dübelli Yere Tespit Kroşesi

KOD NO	ADET / POŞET	ADET / KUTU	TL/Ad.
4062966	250	3000	0,66



Tamir Manşonu Smart Fix

KOD NO	ÇAP	ADET / POŞET	EURO/AD.
3004472	16	20	3,26

Boruların birbirine eklenmesi ve tamiri sırasında boruların fire vermemesi için ideal çözüm sağlar. Uygulama çok kolay, hızlı ve ekonomiktir. Boru ucu kalibre edildikten sonra montaj yapılmalıdır.



Yıldız Tipi Kalibrasyon Aleti

KOD NO	ÇAP (mm)	ADET / POŞET	Euro /Ad.
3021196	16/20/25	-	89,79



Matkap Kalibrasyon Ucu

KOD NO	ÇAP	ADET	Euro /Ad.
4999998	16	-	42,41

Kılıfsız Borular ve Aksesuarlar

Yerden ısıtma sistemleri sağlıklı, konforlu ve ekonomik bir ısınma şeklidir. Ana ısıtma elemanı, yapı malzemesi içerisinden geçirilen PE-Xb, PE-RT ve PE-Xa borulardır.

Yerden Isıtma Sisteminin Avantajları

- Uygulamada %30 enerji tasarrufu sağlanır.
- Isıtıcı eleman, tesisat borusu gibi göze hoş gelmeyen elemanlar olmadığından mekanlarda geniş bir iç hacim sağlar.
- Daha estetikdir.
- Her odanın sıcaklığı ayrı vana ile kontrol edilebildiğinden hem enerji tasarrufu hem de konfor sağlanmış olur.
- Homojen ısı dağılımı sağlanır.
- Isı, yüzeyde insan boyu ile orantılı olarak dolaşır.

Oxy PE-RT Boru (EVOH Katmanlı Oksijen Bariyerli)



KOD NO	RENK	CAP x ET KALINLIĞI (mm)	POŞET (m)	TL/m
3060185	KIRMIZI	16x2,0	160	21,13
3071312	KIRMIZI	16x2,0	200	21,13
3080524	KIRMIZI	16x2,0	250	21,13
3093215	KIRMIZI	16x2,0	600	21,13

Oxy PE-Xb Boru (EVOH Katmanlı Oksijen Bariyerli)



KOD NO	RENK	CAP x ET KALINLIĞI (mm)	POŞET (m)	TL/m
3050468	KIRMIZI	16x2,0	160	34,84
3069805	KIRMIZI	16x2,0	200	34,84
3050469	KIRMIZI	16x2,0	250	34,84

Oxy PE-Xa Boru (EVOH Katmanlı Oksijen Bariyerli)



KOD NO	RENK	CAP x ET KALINLIĞI (mm)	POŞET (m)	Euro /m
3080947	KIRMIZI	16x2,0	600	1,74
3080945	KIRMIZI	17x2,0	600	1,90

Köşe Dönücü (Plastik)



KOD NO	ADET / POŞET	ADET / KUTU	Euro /Ad.
4047566	10	60	8,08

Köşe Dönücü (Poliamid)



KOD NO	ADET POŞET	ADET KOLİ	EURO/AD.
4028869	50	500	1,08

Kolektör bağlantı yakınında, yerden ısıtmadaki devreler için boruların bükülmesini kolaylaştırmak için kullanılan plastik parça
* 90° dönüş açısı
* 14-18 mm boru çapları için uygun

Kangal Makarası



KOD NO	ADET / KUTU	EURO/AD.
4057588	1	433,97

Kolektör ağız Bağlantı Rakoru



KOD NO	CAP x ET KALINLIĞI (mm)	ADET / KUTU	EURO/AD.
4031711	16X2	2	4,00
4066561	17X2	2	4,00

Yerden ısıtma borularını Kolektöre bağlamak için kullanılan rakordur. TEMPOWER ve paslanmaz çelik Kolektörler ile kullanılabilir.

Kolektörler

Yerden ısıtma sistemlerinde yer alan avantajları sağlayan en önemli bileşenlerden biri de Kolektörlerdir. Kolektörler ısı kaynağından gelen sıcak suyu borular vasıtasıyla zonlama yaparak dağıtan bir yapı elemanıdır. Kolektörler üzerinde bulunan ağızlarda, her bir zon için ayrı bir borulama yapılır.

Kompozit Kolektör TEMPOWER



TİP	Euro/Set
2 ağızlı	195,81
3 ağızlı	223,46
4 ağızlı	268,00
5 ağızlı	312,54
6 ağızlı	340,20
7 ağızlı	384,74
8 ağızlı	429,28
9 ağızlı	456,94
10 ağızlı	501,48
11 ağızlı	546,02
12 ağızlı	573,68

TEMPOWER Kolektör siparişi için yanda yer alan 3 kodu kullanarak 12 ağıza kadar genişletme imkanına sahip olabilirsiniz. Kolektör tasarımı portatif (monte/demonte) şekilde tasarlandığından stok yönetimi açısından avantaj sağlar.

Kompozit Kolektör TEMPOWER Parçaları

KOD NO	TİP	Euro/Set
3052737	Başlangıç	106,72
3052726	Tekli	44,54
3052727	Üçlü	116,74



Başlangıç



Tekli



Üçlü

Kompozit Kolektör TEMPOWER Özellikleri

Malzeme	Gövde	Cam elyaf takviyeli Poliamid
	Conta	EPDM Peroksit
	Bağlantılar	Pirinç (CW614N)
İzin verilen akışkan	Su (maksimum glikol oranı %30)	
Bağlantılar	1" F dişli somun	
ISO 10508:2006 uygulama sınıfı	Class* 4 / 4 bar / 25 yıl	
Minimum çalışma sıcaklığı	4°C	
Maksimum test basıncı	8 Bar	
Maksimum Kolektör akış hızı	60 lt/dk	
Debimetre göstergesi ölçekleri	0,75-3,75 lt/dk	
Tek devre için Kvs (akış katsayısı)	0,993	

Paket içeriği: Debimetre, Otomatik hava alma pürjörü, Termometre, Boşaltma ağızları, Etiket, Askı Seti, Kesme Vanası

(*) Class 4 = 60°C/12,5 yıl + 40°C/10 yıl + 20°C/1,25 yıl + 70°C/1,25 yıl + 100°C/50 saat

Paslanmaz Çelik Kolektörler



KOD NO	TİP	Euro/Set
4037291	2 ağızlı	163,41
4037292	3 ağızlı	193,82
4037293	4 ağızlı	226,61
4037294	5 ağızlı	265,86
4037295	6 ağızlı	292,07
4037306	7 ağızlı	323,32
4037307	8 ağızlı	377,06
4037308	9 ağızlı	415,23
4037309	10 ağızlı	452,73
4037310	11 ağızlı	499,10
4037311	12 ağızlı	526,10

Paslanmaz Çelik Kolektör Özellikleri

Malzeme	Gövde	AISI 304
	Conta	EPDM Peroksit
	Bağlantılar	Pirinç (CW614N)
İzin verilen akışkan	Su (maksimum Glikol Oranı %30)	
Bağlantılar	1" F dişli somun	
Minimum çalışma sıcaklığı	-10°C	
Maksimum çalışma sıcaklığı	80°C	
Maksimum test basıncı (20 °C)	10 Bar	
Maksimum çalışma basıncı (80 °C)	6 Bar	
Maksimum Kolektör akış hızı	60 lt/dk	
Debimetre göstergesi ölçekleri	0-6 lt/dk	
Tek devre için Kvs (akış katsayısı)	1,2	

Paket içeriği: Debimetre, Manual Hava Alma Pürjörü, Boşaltma ağızları, Askı Seti, Kesme Vanası

Tempower Kolektör Kesme Vanası



KOD NO	ÇAP	ADET / KUTU	EURO/AD.
3083036	1"	1 Set	50,96

Paslanmaz Kolektör Kesme Vanası



KOD NO	ÇAP	ADET / KUTU	EURO/AD.
3033596	1"	1 Set	49,83

Aksesuarlar



Kolektör Dolabı CASETTA

KOD NO	UZUNLUK (mm)	ADET / KUTU	EURO/AD.
4047998	540	1	148,74
4047999	700	1	166,66
4048000	850	1	188,32
4048001	1000	1	208,32
4048002	1150	1	235,82

Kolektör Dolabı Özellikleri

Gövde Malzemesi	Galvaniz Çelik
Boyut	Derinlik 93 mm / Yükseklik 750 mm
Renk	RAL 9003 Beyaz (Standart renk)*
Uyumluluk	Dolabın yüksekliği, karışım grubu ile donatılmış Kolektörlerin montajı için de uygundur
Donanım	Doğru yüksekliğe ayarlamak için teleskopik ayaklar ve katlanarak kapatılabilen iç çatallar sayesinde derinlik ayarlı kapı çerçevesi ile donatılmıştır.
Esneklik	Yanlardaki önceden delinmiş paneller, boruların yandan da monte edilmesi için en yüksek esnekliği sağlar.

*Diğer renk çeşitleri için iletişime geçiniz.



Kolektör Karışım Grubu

KOD NO	ÇAP	ADET / KUTU	EURO/AD.
3030058	1"	1	661,11

Bu karışım grubu, ısı kaynağından yüksek sıcaklıkta gelen suyun dönüş suyu ile karıştırılarak sisteme daha düşük ve sabit sıcaklıkta akışın sağlanmasında görevlidir. Radyatör sistemleri, yerden ısıtma sistemlerine göre daha yüksek sıcaklıkta dizayn edilmesi gereken sistemlerdir. Eğer sistem hem radyatörü hem de yerden ısıtma sistemini besliyorsa, bu karışım grubu döşemede meydana gelecek yüksek sıcaklıkları ve bundan kaynaklı sorunları ortadan kaldırır.

Kolektör Karışım Grubu Özellikleri

Önceden monte edilmiş pirinç malzemeden karışım grubu termostatik veya motorlu kontrol imkanı olan 3 yollu karışım vanası ile tamamlanmıştır.

Enerji verimlilik değeri EEI <0,20 olan bir frekans konvertörlü sirkülasyon pompası ile donatılmıştır (Wilo-Yonos PARA) (Max. basma yüksekliği=6 m, Max. debi=2,5m³/h)

Emniyet termostatu, montaj braketi, çekvalf, termostatik vana için 11 mm Ø sıcaklık probu kovana içerir.

Isı kaynağı tarafı bağlantıları, 1" F, sol / sağ ters çevrilebilir.

TEMPOWER ve paslanmaz çelik Kolektörler ile kullanılabilir, gerekli minimum kalınlık 92 mm'dir.

LÜTFEN DİKKAT: 3 yollu vanayı yönetmek için termostatik vana veya servo motor dahil değildir. Bu karışım grubu, termostatik vana için gerekli sıcaklık probu için bir kovana sahiptir, servo motor ile kullanımda bu kovana değiştirilmelidir.



Termostatik Vana

KOD NO	ADET / POŞET	ADET / KUTU	EURO/AD.
4048007	1	1	54,16



İki Yollu Vana- Dış Dişli

KOD NO	AĞIZ ÇAPı	ADET / KUTU	EURO/AD.
4064909	1"	1	60,53



Servomotor 0-10V

KOD NO	ADET / POŞET	ADET / KUTU	EURO/AD.
4030065	1	1	206,59

Servomotor, 0-10V sinyali ile kontrol edilen karışım vanasını motorize etmek için kullanılır. Servo motorun doğru kullanımı için, çıkış sıcaklığı probu için 6 mm Ø kovana kullanılmalıdır, karıştırma grubuna bu kovana dahil değildir. (Karıştırma grubu termostatik vana probu için 11 mm Ø kovana içerir)

Servomotor Özellikleri

Güç Kaynağı	24V AC +/- 15%
Elektrik tüketimi	2.5 VA - 1.5W
Bağlantı	M30 x 1.5
Koruma sınıfı	IP43

Giriş sinyali tam açık veya tam kapalı konumu gösterdiğinde, motor her 2 saatte bir yaklaşık 2 dakika çalışır ve ardından konumuna geri döner.

Aksesuarlar

Aktüatör Vana



KOD NO	VOLTAJ (V)	ADET / KUTU	EURO/AD.
4048008	230	1	25,11
4048010	24	1	26,82

Farklı oda sıcaklıkları kumanda edilmek istendiğinde oda termostatı üzerinden ayarlanan sıcaklığa göre kontrol ünitesi aktüatöre açma-kapama emri iletir. Aktüatör ise bu emri otomatik olarak yerine getiren motorlu bir vanadır.

Aktüatör Vana Özellikleri

Güç Kaynağı	230 V / 24 V (Modele göre değişiklik gösterir)
İlk açış zamanı	> 6 dk
Kapanış /Açılış Zamanı	~ 3.5 dk.
Koruma Zamanı	IP54
Max. Çevre Sıcaklığı	60 °C

Aktüatör doğrudan bir TEMPOWER Kolektörüne bağlanabilir. Diğer kolletörler için uygun adaptörler kullanılarak bağlanabilir.

Aktüatör Adaptörü



KOD NO	TİP	ADET / KUTU	EURO/AD.
4037357	VA50	1	1,89

TEMPPOWER Kolektörü dışındaki tüm Kolektörlere aktüatörü monte etmek için kullanılır.



U Panel Klipsi

KOD NO	ADET / KUTU	EURO/AD.
4061227	1000	0,09

İzolasyon Paneli (600x1050 mm)



KOD NO	DANSİTE	ADET / KOLİ	m ² /KOLİ	Euro/m ²
4081357	26	12	7.56	8,88
4081431	30	12	7.56	9,42

Kenar İzolasyon Bandı



KOD NO	UZUNLUK (m)	ADET / KUTU	EURO/AD.
4028667	50	1	67,08

PE-LD den imal, 23 kg/m³ yoğunluğa sahiptir. En=8mm Yükseklik=150mm

Düz Panel Klipsi - Mafsallı



KOD NO	ADET POŞET	EURO/AD.
4052729	50	0,14

Klipsli Lama



KOD NO	ADET POŞET	TL/Ad.
3080654	150	4,66

Beton Katkı Maddesi FLUTERM-S



KOD NO	HACİM	ADET / KUTU	EURO/AD.
4062812	10 lt	1	56,25

Beton Katkı Maddesi FLUTERM-S Özellikleri

FLUTERM-S, kum ve beton şaplar için, özelliklerini önemli ölçüde iyileştiren özel bir katkı maddesidir. Taze şaplarda, tipik karışım suyunu büyük ölçüde azaltan sıvı ve süper sıvı karışımları elde ederek bir yağlayıcı görevi görür.

Hava kabarcığı oluşumunu engelleyerek daha iyi mekanik özelliklere sahip kürlenmiş şaplar elde edilmesini sağlar.

FLUTERM-S, karışım suyu ile birlikte çimento mikserine dökülmelidir. FLUTERM-S nemli betona, karışım suyunun %80-90'ı oranında ilave edildikten sonra karıştırılırsa, su azaltma etkisi daha fazladır. Katkı maddesini kuru karışıma eklemekten kaçınınız.

Otomasyon Sistemleri

Sentio Kontrol Sistemi (Isıtma ve Serinletme)

1. CONNECT

Mantıksal kurulum
ve konfor

2. SET

Zahmetsiz yapılandırma
ve kolaylık

3. GO

Akıllı tasarım
ve uzaktan kontrol



KOD NO

3077000
3077001
3077004
4063796
4063800
4063802

ÜRÜN TANIMI

Sentio Kablolu Oda Termostadı
Sentio Kablosuz Oda Termostadı
Sentio Kablosuz Infrared Oda Termostadı
Sentio Kontrol Ünitesi 8 devreli kablosuz
Sentio Kontrol Ünitesi için Genişletme Ünitesi 8 devreli
Sentio Kontrol Ünitesi için Dokunmatik Ekran

EURO/AD.

133,80
138,04
175,41
421,68
119,81
194,59



Oda
Termostadı



Infrared
Oda Termostadı



Ana kontrol Ünitesi



Genişletme Ünitesi
(Kontrol ünitesi için)



Dokunmatik Ekran
(Kontrol ünitesi için)

Sentio Sisteminin Özellikleri

İletişim Kabiliyeti	Sentio, İOS ve Android sistemlere direkt bağlantı kurabilir. Mobil telefonlardan sistem kumanda edilebilir.
Sistem Kontrolü	Isıtma ve serinletme sistem kontrolü
Bağlantılar	Ana ünite 8 adede kadar termostadı, 16 aktüatörü ve 2 sirkülasyon pompasını destekler. 5 sıcaklık girişi, 2 servo çıkışı, 2 gerilimsiz röle (230V) ve 2 pompa rölesi içerir. Kontrol ünitesinin alt tarafında PC bağlantı kablosu, 2 adede kadar dokunmatik ekran veya 2 adede kadar genişletme ünitesi aracılığıyla bağlantı için iki bağlantı noktası vardır.

Kablolu ve kablosuz sıcaklık sensörleri ve duvar çerçevesi için iletişime geçiniz.

Otomasyon Sistemleri

Alpha Kontrol Sistemi

(Sadece Isıtma)

KOD NO	ÜRÜN TANIMI	EURO/AD.
4080134	Alpha Analog Oda Termostatı 230 V	35,13
4082790	Alpha LCD Oda Termostatı 230 V- Triac	58,41
4080135	Alpha Basic Std Kontrol Ünitesi 6 Zon, 24V / 230 V	82,83
4081907	Alpha Basic Std Kontrol Ünitesi 10 Zon 24V/230	94,11
4063117	Alpha Basic Std Plus Kontrol Ünitesi 6 Zon, 230V	119,89
2440517	Alpha Basic Std Plus Kontrol Ünitesi 10 Zon, 230V	137,69

Pompa çıkışı için Plus versiyonu tercih ediniz.



Analog
Oda Termostatı



LCD
Oda Termostatı



Alpha Kontrol
Ünitesi

Model	Alpha Basic Std Kontrol Ünitesi 6 Zon, 24V 230 V	Alpha Std Kontrol Ünitesi 10 Zon, 24V/230V	Alpha Basic Std Plus Kontrol Ünitesi 6 Zon, 230V	Alpha Basic Std Plus Kontrol Ünitesi 10 Zon, 230V
Ürün Kodu	4080135	4081907	4063117	2440517
Voltaj	24 V/230 V	24 V/230 V	230 V	230 V
Zon sayısı	6	10	6	10
Ekipman	Isıtma	Isıtma	Isıtma / Pompa kontrolü	Isıtma / Pompa kontrolü
Basit pompa kontrolü	-	-	+	+
Kontrol yönü NC/NO	NC/NO	NC/NO	NC*	NC*
Aktüatör için max. bağlantı terminali sayısı	15	21	15	21
Max. bağlanabilen aktüatör sayısı	15	18	15	18
IP Koruma sınıfı	IP 20	IP 20	IP 20	IP 20
Led gösterge	+	+	+	+

*Pompa kontrolü olmadığında "NO"

PVC Atık Su Boruları

Tip1 / PVC Atıksu Borusu

KOD NO	ÇAP (mm)	ADET BAG	TL/Ad.
3046845	50/150 (B)	50	19,26
3046847	50/250 (B)	50	26,52
3046849	50/500 (B)	25	42,86
3046852	50/1000 (B)	20	83,11
3046854	50/2000 (B)	10	158,45
3046856	50/3000 (B)	10	229,22
3046860	50/6000 (B)	1	445,07
3046862	75/150 (B-BD)	20	23,16
3046864	75/250 (B-BD)	20	33,21
3046866	75/500 (B-BD)	15	57,47
3046869	75/1000 (B-BD)	12	108,57
3046871	75/2000 (B-BD)	8	200,10
3046873	75/3000 (B-BD)	6	283,91
3046876	75/6000 (B-BD)	1	554,49
3046878	110/150 (B-BD)	25	41,42
3046880	110/250 (B-BD)	20	52,52
3046882	110/500 (B-BD)	6	83,64
3046885	110/1000 (B-BD)	6	146,20
3046887	110/2000 (B-BD)	4	278,17
3046889	110/3000 (B-BD)	4	386,19
3046893	110/6000 (B-BD)	1	751,37
3046895	125/150 (B-BD)	15	43,57
3046897	125/250 (B-BD)	15	59,46
3046899	125/500 (B-BD)	4	106,20
3046902	125/1000 (B-BD)	6	181,35
3046904	125/2000 (B-BD)	4	339,31
3046906	125/3000 (B-BD)	4	466,52
3046910	125/6000 (B-BD)	1	932,10
3046912	160/150 (B-BD)	10	85,58
3046914	160/250 (B-BD)	10	114,49
3046916	160/500 (B-BD)	4	194,19
3046919	160/1000 (B-BD)	4	334,03
3046921	160/2000 (B-BD)	4	591,39
3046923	160/3000 (B-BD)	4	846,09
3046927	160/6000 (B-BD)	1	1.563,76
3046929	200/150 (B-BD)	6	156,52
3046931	200/250 (B-BD)	6	201,95
3046933	200/500 (B-BD)	3	315,68
3046936	200/1000 (B-BD)	3	523,23
3046938	200/2000 (B-BD)	1	990,40
3046940	200/3000 (B-BD)	1	1.436,69
3046944	200/6000 (B-BD)	1	2.781,18
3050102	250/2000 (B-BD)	1	1.707,54
3050103	250/3000 (B-BD)	1	2.546,51
3050106	250/6000 (B-BD)	1	4.918,56
3050110	315/2000 (B-BD)	1	3.207,72
3050111	315/3000 (B-BD)	1	4.635,76
3050114	315/6000 (B-BD)	1	8.908,77



B işaretli ürünler
standartın
B tipi ölçülerindedir.

BD işaretli ürünler
standartın BD tipi
ölçülerindedir.

Tip2 / PVC Atıksu Borusu

KOD NO	ÇAP (mm)	ADET BAG	TL/Ad.
3046791	50/150	50	14,66
3046792	50/250	50	21,43
3046793	50/500	25	34,66
3046795	50/1000	20	69,22
3046796	50/2000	10	128,01
3046797	50/3000	10	183,68
3046799	50/6000	1	356,95
3046800	75/150	20	16,89
3046801	75/250	20	24,42
3046802	75/500	15	48,39
3046804	75/1000	12	75,16
3046805	75/2000	8	139,95
3046806	75/3000	6	196,35
3046808	75/6000	1	370,22
3046809	110/150	25	34,01
3046810	110/250	20	42,64
3046811	110/500	6	63,29
3046813	110/1000	6	112,56
3046814	110/2000	4	206,09
3046815	110/3000	4	301,28
3046817	110/6000	1	567,22
3046818	125/150	15	37,95
3046819	125/250	15	52,69
3046820	125/500	4	91,68
3046822	125/1000	6	167,33
3046823	125/2000	4	319,16
3046824	125/3000	4	470,95
3046826	125/6000	1	927,55
3046827	160/150 (B)	10	64,63
3046828	160/250 (B)	10	90,10
3046829	160/500 (B)	4	159,26
3046831	160/1000 (B)	4	287,45
3046832	160/2000 (B)	4	550,73
3046833	160/3000 (B)	4	787,94
3046835	160/6000 (B)	1	1.544,10
3046836	200/150 (B)	6	116,31
3046837	200/250 (B)	6	145,75
3046838	200/500 (B)	3	283,50
3046840	200/1000 (B)	3	491,37
3046841	200/2000 (B)	1	866,27
3046842	200/3000 (B)	1	1.221,19
3046844	200/6000 (B)	1	2.439,18
3050084	250/2000 (B)	1	1.460,61
3050086	250/3000 (B)	1	2.112,01
3050090	250/6000 (B)	1	3.544,09
3050094	315/2000 (B)	1	2.539,71
3050095	315/3000 (B)	1	3.990,10
3050097	315/6000 (B)	1	7.298,92



PVC Atık Su Ek Parçaları

Dirsek 45°



KOD NO	ÇAP (mm)	ADET / ÇUVAL	TL/Ad.
3047030	50	100	13,96
3047032	75	70	24,75
3047034	110	20	41,01
3047036	125	20	62,25
3047037	160	10	138,08
3047039	200	5	255,05
4047378	250	3	1.259,00

Sürme Muf (Kayar Manşon)



KOD NO	ÇAP (mm)	ADET / ÇUVAL	TL/Ad.
3047058	50	100	32,21
4047496	75	50	45,84
3047059	110	30	49,05
4047497	125	25	118,01
4047498	160	10	178,09
4047499	200	5	482,35
4067092	250	-	1.323,82

Dirsek 87,5°



KOD NO	ÇAP (mm)	ADET / ÇUVAL	TL/Ad.
3047031	50	100	15,38
3047033	75	70	27,33
3047035	110	20	54,02
4047377	125	20	127,26
3047038	160	10	164,11
3047040	200	5	301,54
4047379	250	1	1.616,19

ES Sifonu 87,5°



KOD NO	ÇAP (mm)	ADET / ÇUVAL	TL/Ad.
3047066	75	25	113,92
3047068	110	10	194,03

Redüksiyon



KOD NO	ÇAP (mm)	ADET / ÇUVAL	TL/Ad.
3047053	75/50	100	30,17
3047054	110/50	50	37,75
3047055	110/75	50	37,97
3047056	125/75	30	94,54
3047057	125/110	25	65,33
4047477	160/75	25	178,05
4047478	160/110	20	165,05
4047479	160/125	20	169,89
4047481	200/100	10	374,46
4047482	200/125	10	380,60
4047483	200/150	10	421,17
4047486	250/150	6	966,70
4047487	250/200	6	1.100,71

Körtapa



* 50-125 çaplar arası
PP ve Siyah renkli,
150-200 çaplar PP ve
Gri renklidir.

KOD NO	ÇAP (mm)	ADET / ÇUVAL	TL/Ad.
3072439	50	500	5,37
3072440	75	300	12,74
3072441	110	100	20,90
3072442	125	50	33,47
4047505	160	20	58,94
4047506	200	10	153,67

Temizleme T Parçası



* Konfeksiyon
üretimi.

KOD NO	ÇAP (mm)	ADET / ÇUVAL	TL/Ad.
4047490	50	50	62,11
4047491	75	40	108,34
3047069	110	15	122,36
4047492	125	10	259,28
4047493	160	6	590,48
4047494	200	4	1.382,46
4047495*	250	2	1.388,45

PVC Atık Su Ek Parçaları

Tek Çatal 45°

KOD NO	ÇAP (mm)	ADET / ÇUVAL	TL/Ad.
3047041	50/50	80	35,88
3047043	75/50	40	45,35
3047045	75/75	25	54,42
3047047	110/50	20	62,32
3047048	110/75	15	69,42
3047049	110/110	10	88,66
4047392	125/50	15	149,64
4047394	125/75	15	176,24
4047396	125/110	10	246,62
4047398	125/125	10	285,49
4047400	160/50	6	349,82
4047402	160/75	6	369,83
4047404	160/110	6	406,70
4047406	160/125	6	435,20
4047408	160/160	4	578,78
4047413	200/110	4	731,12
4047415	200/125	4	817,94
4047417	200/160	3	1.000,35
4047419	200/200	3	1.400,54
4047421	250/110	1	1.565,07
4047423	250/125	1	1.586,21
4047425	250/160	1	1.878,47
4047427	250/200	1	2.106,31
4047429*	250/250	1	3.283,55



* Konfeksiyon üretimi.

Çift Çatal 45°

KOD NO	ÇAP (mm)	ADET / ÇUVAL	TL/Ad.
4047438	50/50	70	77,10
3047052	75/50	40	104,70
4047440	75/75	20	153,79
4047442	110/50	15	140,25
4047444	110/75	15	228,58
4047446	110/110	10	265,39
4047448	125/50	15	180,59
4047450	125/75	15	241,67
4047452	125/110	8	314,91
4047454	125/125	8	394,09
4047456*	160/50	6	334,48
4047458*	160/75	6	542,35
4047459	160/110	4	518,53
4047461*	160/125	4	568,27
4047463*	160/160	2	846,58
4047467	200/110	2	1.164,86
4047469*	200/125	2	780,14
4047471*	200/160	2	993,37
4047473*	200/200	2	1.251,99
4047475*	250/125	45	1.824,47



* Konfeksiyon üretimi.

Tek Çatal 87,5°

KOD NO	ÇAP (mm)	ADET / ÇUVAL	TL/Ad.
3047042	50/50	80	33,47
3047044	75/50	40	57,93
3047046	75/75	40	87,89
4047390	110/50	20	110,31
4047391	110/75	15	141,47
3047050	110/110	10	74,16
4047393	125/50	15	135,31
4047395	125/75	15	167,08
4047397	125/110	10	189,26
4047399	125/125	10	194,90
4047401	160/50	6	227,51
4047403*	160/75	6	231,72
4047405*	160/110	6	339,35
4047407	160/125	6	365,49
4047409	160/160	4	459,80
4047414	200/110	4	642,08
4047416*	200/125	4	402,72
4047418	200/160	3	840,27
4047420*	200/200	3	1.027,70
4047422*	250/110	1	1.497,89
4047424*	250/125	1	1.524,71
4047426*	250/160	1	1.607,48
4047428*	250/200	1	1.937,53
4047430*	250/250	1	3.110,42



* Konfeksiyon üretimi.

Çift Çatal 87°

KOD NO	ÇAP (mm)	ADET / ÇUVAL	TL/Ad.
3047051	50/50	70	63,36
4047439*	75/50	40	133,84
4047441*	75/75	25	151,39
4047443	110/50	15	146,51
4047447	110/110	10	283,47
4047453*	125/110	8	347,30
4047455*	125/125	8	380,91
4047464*	160/160	2	585,68



* Konfeksiyon üretimi.



PVC Atık Su Ek Parçaları



Havalık Bacası

KOD NO	ÇAP (mm)	ADET/ÇUVAL	TL/Ad.
4047503	75	50	50,44
4047504	110	30	79,28



Sifon Contası

KOD NO	ÇAP (mm)	TL/Ad.
4046940	110	9,66



Kilitli Boru Kelepçesi

KOD NO	ÇAP (mm)	ADET/KOLİ	TL/Ad.
3047074	50	150	5,74
3047075	75	70	9,30
3047076	110	60	15,51
3086110	125	40	34,57
3086111	160	20	73,01
3086112	200	15	76,65



Dirsek Contası

KOD NO	ÇAP (mm)	TL/Ad.
4046938	50	10,00



Pissu Boru Contası

KOD NO	ÇAP (mm)	ADET/ÇUVAL	TL/Ad.
4046921	50	70	1,63
4046923	75	40	2,31
4046925	110	20	3,56
4046927	125	15	5,34
4046928	160	15	10,15
4046929	200	10	18,34
4046930	250	15	54,08
4046931	315	15	70,22



Çekvalf - Kilitli

KOD NO	ÇAP (mm)	ADET/ÇUVAL	TL/Ad.
4047500	110	1	770,42
4047501	125	1	859,09
4047502	160	1	918,48
4064824	200	1	2.263,40

Klape malzemesi: Paslanmaz çelik



Kurşunlu boruya
elveda, daha temiz
dünyaya merhaba.

SiTech+ Üç Katmanlı Sessiz PP Boru

Wavin SiTech+ Boru

KOD NO	ÇAP (mm)	ADET BAĞ-KUTU	TL/Ad.
3091743	50/150	50	29,97
3091754	50/250	50	35,28
3091150	50/500	25	66,21
3091151	50/1000	20	105,07
3091153	50/2000	10	220,70
3091154	50/3000	10	338,24
3091757	75/150	20	56,30
3091758	75/250	20	65,12
3091155	75/500	15	121,64
3091157	75/1000	12	186,56
3091159	75/2000	8	335,72
3091160	75/3000	6	501,12
3091761	110/150	25	95,25
3091744	110/250	6	121,18
3091166	110/500	6	183,79
3091167	110/1000	10	320,97
3091169	110/2000	4	572,40
3091170	110/3000	4	863,25
3091748	125/250	4	185,32
3091172	125/500	6	264,39
3091173	125/1000	4	447,61
3091175	125/2000	4	842,56
3091176	125/3000	10	1.203,29
3091751	160/250	4	258,40
3091177	160/500	4	357,99
3091178	160/1000	1	620,70
3091179	160/2000	1	1.154,77
3091180	160/3000	1	1.794,28
3071834*	200/3000	1	2.668,05
3083521*	250/3000	1	2.721,35

* SiTech B1 PVC

Sitech B1 Sessiz, Geç Yanıcı, PVC Boru

Wavin SiTech B1 Boru

KOD NO	ÇAP (mm)	ADET BAĞ-KUTU	TL/Ad.
3071725	50/150	50	43,76
3071726	50/250	50	51,88
3071727	50/500	25	71,82
3071728	50/1000	20	121,21
3071809	50/2000	10	228,10
3071810	50/3000	10	349,31
3071811	75/150	20	82,73
3071812	75/250	20	95,54
3071813	75/500	15	132,02
3071814	75/1000	12	192,84
3071815	75/2000	8	346,83
3071816	75/3000	6	517,53
3071817	110/150	25	103,20
3071818	110/250	20	131,34
3071819	110/500	6	199,39
3071820	110/1000	6	313,85
3071821	110/2000	4	591,11
3071822	110/3000	4	891,59
3071823	125/150	15	147,55
3071824	125/250	15	200,95
3071825	125/500	4	286,71
3071826	125/1000	6	462,50
3071827	125/2000	4	870,36
3071828	125/3000	4	1.242,94
3071829	160/250	10	280,20
3071830	160/500	4	367,43
3071831	160/1000	4	639,08
3071832	160/2000	1	1.188,89
3071833	160/3000	1	1.729,82
3071834	200/3000	1	2.668,05
3083521	250/3000	1	2.721,35

Sitech Sessiz Boru Ek Parçaları

Açık Dirsek 45°

KOD NO	ÇAP (mm)	ADET BAĞ-KUTU	TL/Ad.
3067726	50	20	33,22
3067727	75	20	78,03
3067729	110	20	96,09
3067730	125	20	230,99
3067731	160	10	458,70
3070672*	200	30	692,15

* PVC enjeksiyon

Kapalı Dirsek 87,5°

KOD NO	ÇAP (mm)	ADET BAĞ-KUTU	TL/Ad.
3067741	50	20	36,04
3067742	75	20	95,47
3067744	110	20	112,46
3067745	125	20	289,05
3067746	160	10	639,84
3070673*	200	25	1.019,47

* PVC enjeksiyon

Tek Çatal 45°

KOD NO	ÇAP (mm)	ADET BAĞ-KUTU	TL/Ad.
3067751	50/50	10	88,71
3067752	75/50	10	141,62
3067753	75/75	10	187,16
3067757	110/50	10	224,65
3067758	110/75	10	243,12
3067760	110/110	10	431,07
3067761	125/75	10	404,25
3067762	125/110	10	551,55
3067763	125/125	10	623,01
3067764	160/110	5	860,73
3067765	160/160	5	1.067,24
3070903*	200/200	14	2.243,18

* PVC enjeksiyon

Tek Çatal 87,5°

KOD NO	ÇAP (mm)	ADET BAĞ-KUTU	TL/Ad.
3067774	50/50	10	103,48
3067775	75/50	10	161,89
3067776	75/75	10	208,01
3067778	110/50	10	249,62
3067779	110/75	10	270,17
3067780	125/110	10	630,18
3067781	125/125	10	712,13
3074213*	160/110	5	1.235,05
3074214*	160/160	5	1.361,15

* Konfeksiyon PP

Geniş Açılı Tek Çatal 87,5°



KOD NO	ÇAP (mm)	ADET BAĞ-KUTU	TL/Ad.
3067835	110-110	10	412,35

Çift Çatal 45°



KOD NO	ÇAP (mm)	ADET BAĞ-KUTU	TL/Ad.
3070908*	50/50	10	374,60
3070904*	75/50	10	480,05
3074217**	110/50	10	947,04
3070907*	110/110	10	951,75
3070906*	125/110	5	974,78

* PVC enjeksiyon
** Konfeksiyon PP

Geniş Açılı Çift Çatal 87,5°



KOD NO	ÇAP (mm)	ADET BAĞ-KUTU	TL/Ad.
3067838	110/110	10	954,37

Duş Çatalı 87,5°



KOD NO	ÇAP (mm)	ADET BAĞ-KUTU	TL/Ad.
3071187	110-110-50	10	1.780,80

Tuvalet, duş vb. yakın iki giderin tek ana gidere kolayca ve ekonomik yolla bağlanmasını sağlar.

Köşe Çatalı 87,5°



KOD NO	ÇAP (mm)	ADET BAĞ-KUTU	TL/Ad.
3067831	110-50-50	10	1.276,12

Tamir/Uzatma Mufu



KOD NO	ÇAP (mm)	ADET BAĞ-KUTU	TL/Ad.
3074809	50	10	133,79
3085676	75	10	198,27
3067809	110	10	213,15
3074812	125	10	529,76
3074813	160	10	808,92

ES Sifon



KOD NO	ÇAP (mm)	ADET BAĞ-KUTU	TL/Ad.
3081684	110 45°	6	416,94
3081685	110 90°	6	430,90

Ürün montajlı
ve kutulu olarak
satılmaktadır.

SiTech Sessiz Boru Ek Parçaları

Temizleme Parçası



KOD NO	ÇAP (mm)	ADET BAĞ-KUTU	TL/Ad.
3067784	50	10	263,48
3067785	75	10	325,95
3067787	110	10	777,16
3067788	125	10	1.067,24
* Konfeksiyon PP 3074215*	160	5	1.226,50

* Konfeksiyon PP

Sessiz Boru Kelepçesi



KOD NO	ÇAP (mm)	ADET BAĞ-KUTU	EURO/AD.
4066449	50	50	10,23
4066450	75	50	12,65
4066452	110	25	17,16
4066453	125	25	24,08
4066454	160	10	25,53
4066455	200	10	44,73

Redüksiyon



KOD NO	ÇAP (mm)	ADET BAĞ-KUTU	TL/Ad.
3067815	75/50	20	75,52
3067816	110/50	20	111,72
3067817	110/75	20	123,92
3067818	125/110	20	179,88
3067819	160/110	20	337,68
3067820	160/125	20	452,19
* PVC enjeksiyon 3071069*	200/160	60	766,56

* PVC enjeksiyon

Sürme Muf (Kayar Manşon)



KOD NO	ÇAP (mm)	ADET BAĞ-KUTU	TL/Ad.
3067791	50	10	83,70
3067792	75	10	140,65
3067794	110	10	191,72
3067795	125	10	271,49
3067796	160	10	541,56
* PVC enjeksiyon 3071070*	200	5	924,03

* PVC enjeksiyon

Körtapa



KOD NO	ÇAP (mm)	ADET BAĞ-KUTU	TL/Ad.
3072439	50	10	5,37
3072440	75	10	12,74
3072441	110	10	20,90
3072442	125	10	33,47
3067830	160	10	299,49

50, 75, 110 ve 125'lik
çaplar PP'den imal
edilmektedir.

SiTech+ sessiz boru

Wavin AS+ Boru ve Ek Parçaları

AS+ Mufllu Boru

KOD NO	ÇAP (mm)	ADET/BAĞ	EURO/AD.
3080057	50/150	6	8,10
3080058	50/250	6	8,57
3080059	50/500	1	8,70
3080060	50/1000	1	11,76
3080061	50/2000	1	21,69
3080062	50/2700	1	29,55
3080063	50/3000	1	32,41
3080064	70/150	14	10,23
3080065	70/250	3	13,05
3080066	70/500	1	13,21
3080067	70/1000	1	15,66
3080068	70/2000	1	31,78
3080069	70/2700	1	41,63
3080070	70/3000	1	45,92
3080030	100/150	8	13,45
3080031	100/250	4	18,09
3080032	100/500	1	19,22
3080033	100/1000	1	29,60
3080034	100/2000	1	54,20
3080035	100/2700	1	71,07
3080036	100/3000	1	78,22
3080037	125/150	3	25,90
3080038	125/250	3	27,38
3080039	125/500	1	28,40
3080040	125/1000	1	39,96
3080041	125/2000	1	71,82
3080042	125/2700	1	92,39
3080043	125/3000	1	102,80
3080044	150/150	3	30,27
3080045	150/250	3	32,56
3080046	150/500	1	33,45
3080047	150/1000	1	54,90
3080048	150/2000	1	98,27
3080049	150/2700	1	127,75
3080050	150/3000	1	140,46
3080051	200/250	1	34,23
3080052	200/500	1	45,05
3080053	200/1000	1	74,76
3080054	200/2000	1	133,71
3080055	200/2700	1	173,90
3080056	200/3000	1	191,30



AS+ Dirsek 15°

KOD NO	ÇAP (mm)	ADET BAĞ-KUTU	EURO/AD.
3079965	50	20	11,85
3079970	70	16	12,39
3079950	100	8	13,94
3079955	125	4	24,70
3079959	150	3	30,70



AS+ Dirsek 90°

KOD NO	ÇAP (mm)	ADET BAĞ-KUTU	EURO/AD.
3079966	50	18	12,28
3079971	70	16	12,48
3079951	100	6	14,29
3079956	125	4	26,16
3079960	150	3	31,42



AS+ Dirsek 45°

KOD NO	ÇAP (mm)	ADET BAĞ-KUTU	EURO/AD.
3079967	50	16	5,34
3079972	70	16	6,59
3079952	100	8	10,61
3079957	125	4	24,12
3079961	150	3	31,72
3079963	200	1	42,51



AS+ Dirsek 67°

KOD NO	ÇAP (mm)	ADET BAĞ-KUTU	EURO/AD.
3079968	50	12	12,74
3079973	70	12	14,20
3079953	100	6	21,86



AS+ Dirsek 87°

KOD NO	ÇAP (mm)	ADET BAĞ-KUTU	EURO/AD.
3079969	50	12	6,20
3079974	70	14	8,44
3079954	100	4	12,93
3079958	125	3	27,58
3079962	150	2	36,84
3079964	200	1	49,92



Wavin AS+ Boru ve Ek Parçaları

AS+ Tek Çatal 45°



KOD NO	ÇAP (mm)	ADET BAĞ-KUTU	EURO/AD.
3079996	50/50	6	10,71
3079998	70/50	6	11,61
3080000	70/70	6	12,59
3079982	100/50	4	17,58
3079984	100/70	4	18,89
3079981	100/100	2	25,70
3079988	125/100	2	33,89
3079990	125/125	2	36,58
3079991	150/100	2	40,62
3079993	150/125	2	47,94
3079994	150/150	1	52,91
3079995	200/200	1	81,50

AS+ Tek Çatal 87°



KOD NO	ÇAP (mm)	ADET BAĞ-KUTU	EURO/AD.
3079997	50/50	6	16,09
3079999	70/50	8	17,01
3080001	70/70	6	17,27
3079983	100/50	4	17,56
3079985	100/70	4	18,16
3079989	125/100	3	31,33
3079992	150/100	2	37,52

AS+ Uzun dirsek



KOD NO	ÇAP (mm)	ADET BAĞ-KUTU	EURO/AD.
3080026	100	3	51,38

AS+ Geniş Açılı Tek Çatal



KOD NO	ÇAP (mm)	ADET BAĞ-KUTU	EURO/AD.
3079980	100/100	4	23,50

AS+ Köşe Çatalı



KOD NO	ÇAP (mm)	ADET BAĞ-KUTU	EURO/AD.
3080008	100/100/100	2	34,25

AS+ Geniş Açılı Çift Çatal



KOD NO	ÇAP (mm)	ADET BAĞ-KUTU	EURO/AD.
3080010	100/100/100	2	34,74

AS+ Çift Yönlü Çatal



KOD NO	ÇAP (mm)	ADET BAĞ-KUTU	EURO/AD.
3080109	100/100/70	2	211,63

AS+ Paralel Çatal



KOD NO	ÇAP (mm)	ADET BAĞ-KUTU	EURO/AD.
3080028	100/100/100	2	183,49

AS+ Temizleme Parçası



KOD NO	ÇAP (mm)	ADET BAĞ-KUTU	EURO/AD.
3079917	50	6	35,36
3079918	70	8	42,25
3079913	100	4	50,61
3079914	125	2	59,21
3079915	150	2	67,04
3079916	200	1	151,30

AS+ Manşon



KOD NO	ÇAP (mm)	ADET BAĞ-KUTU	EURO/AD.
3080016	50	18	8,69
3080017	70	20	10,07
3080012	100	8	14,11
3080013	125	6	24,61
3080014	150	6	30,29
3080015	200	3	38,64

Redüksiyon



KOD NO	ÇAP (mm)	ADET BAĞ-KUTU	EURO/AD.
3080085	70/50	16	7,82
3080078	100/50	6	11,31
3080079	100/70	6	12,55
3080081	125/100	4	18,33
3080082	150/100	5	24,18
3080083	150/125	5	27,28
3080084	200/150	3	32,53

AS+ Tamir Manşonu



KOD NO	ÇAP (mm)	ADET BAĞ-KUTU	EURO/AD.
3080023	50	5	15,99
3080024	70	4	16,20
3080019	100	8	24,87
3080020	125	4	28,49
3080021	150	3	33,74
3080022	200	1	113,52

Wavin AS+ Boru ve Ek Parçaları

AS+ Kayar Manşon



KOD NO	ÇAP (mm)	ADET BAĞ-KUTU	EURO/AD.
3080092	50	18	8,69
3080093	70	20	10,07
3080088	100	8	14,11
3080089	125	6	24,61
3080090	150	6	30,29
3080091	200	3	38,64

AS+ LKS Kelepeçe



KOD NO	ÇAP (mm)	ADET BAĞ-KUTU	EURO/AD.
4065138	50	50	21,69
4065139	70	30	24,61
4065141	100	18	27,54
4065142	125	9	35,03
4065143	150	10	60,33
4065144	200	10	54,91

AS+ Duş Çatalı



KOD NO	ÇAP (mm)	ADET BAĞ-KUTU	EURO/AD.
3080095	100/100/50	2	175,00
3080110	100/100/70	2	175,00

AS+ Sifon Contası



KOD NO	ÇAP (mm)	ADET BAĞ-KUTU	EURO/AD.
4080059	50 x 1 1/4"	1	2,87
4080237	50 x 1 1/2"	1	3,07

AS+ Duş Çatalı 87° (SAĞ)



KOD NO	ÇAP (mm)	ADET BAĞ-KUTU	EURO/AD.
3080097	100/100/50	2	175,00

AS+ Yangın Kelepeçesi



KOD NO	ÇAP (mm)	ADET BAĞ-KUTU	EURO/AD.
4026102	50	1	122,82
4026103	63	1	137,02
4026104	75	1	156,81
4026106	110	1	176,61
4026107	125	1	263,70
4026109	160	1	355,45
4026111	200	1	407,26

AS+ Duş Çatalı 87° (SOL)



KOD NO	ÇAP (mm)	ADET BAĞ-KUTU	EURO/AD.
3080096	100/100/50	2	175,00

AS+ Körtapa



KOD NO	ÇAP (mm)	ADET BAĞ-KUTU	EURO/AD.
3080106	50	24	8,61
3080107	70	20	13,34
3080103	100	8	16,52
3080104	125	5	26,85
3080105	150	8	31,76
3081792	200	3	35,72

AS+ Sifon Dirsek



KOD NO	ÇAP (mm)	ADET BAĞ-KUTU	EURO/AD.
3080101	50	20	4,48

AS+ Düz Sifon



KOD NO	ÇAP (mm)	ADET BAĞ-KUTU	EURO/AD.
3080102	50	20	4,48

AS+ Conta NBR



KOD NO	ÇAP (mm)	ADET BAĞ-KUTU	EURO/AD.
4065192	50	1	1,89
4065193	70	1	1,98
4025566	100	1	2,42
4025567	125	1	3,34
4025568	150	1	5,10
4025569	200	1	7,93

AS+ Mavi Conta EPDM



KOD NO	ÇAP (mm)	ADET BAĞ-KUTU	EURO/AD.
4065145	50	1	0,68
4065186	70	1	0,72
4065188	100	1	1,28
4065189	125	1	1,81
4065190	150	1	2,66
4065191	200	1	4,41

Wavin AS+ Boru ve Ek Parçaları

AS+için Geçiş adaptörleri



KOD NO	ÇAP (mm)	ADET / BAĞ-KUTU	EURO / ADET
4066491	58-50	1	17,36
4066492	78-75	1	18,50
4066493	135-125	1	35,25
3074708	78-75	1	7,45

Wavin Sessiz Boru Keleçesi



KOD NO	ÇAP (mm)	ADET / BAĞ-KUTU	EURO / ADET
4066449	50	50	10,23
4066450	75	50	12,65
4066452	110	25	17,16
4066453	125	25	24,08
4066454	160	10	25,53
4066455	200	10	44,73

HepVo Koku Önleyici Diyafram



HepVo Koku Önleyici Diyafram

KOD NO	ÇAP (mm)	ADET / POŞET	ADET KUTU	EURO / ADET
3018900	32	-	10	21,62
3018902	40	-	10	21,84



Oynar Dirsek 87,5° Set

KOD NO	ÇAP (mm)	ADET / POŞET	ADET KUTU	EURO / ADET
3075049	32	1	35	6,87
3075050	40	1	35	7,04

* Ek contalar ile birlikte set olarak satılmaktadır.



HepVo Körüklü Koku Önleyici Diyafram Set

KOD NO	ÇAP (mm)	ADET / POŞET	ADET KUTU	EURO / ADET
3052181	32	1	8	21,17
3052182	40	1	8	21,52

* HepVo koku önleyici diyafram montaja hazır olarak süzgeç ve gırtlak hortum ile birlikte set olarak satılmaktadır.



HepVo Adaptör

KOD NO	ÇAP (mm)	ADET / POŞET	ADET KUTU	EURO / ADET
3018904	32	10	-	7,68
3018906	40	10	-	7,80

Apollo O-PVC Temiz Su Boruları

KURŞUNSUZ ÜRETİM

TSB APOLLO (Krem) GM-C



Segmanlı
conta, montajlı
olarak teslim
edilmektedir.

DIŞ ÇAP		10 ATÜ	10 ATÜ	16 ATÜ	16 ATÜ
(mm)	(inch)	KOD NO	TL/m	KOD NO	TL/m
110	4"	3066355	238,45	3081711	323,10
125	4 1/2"	3066356	296,72	3081712	412,49
140	5"	3066357	352,71	3081713	515,42
160	6"	3066358	446,07	3081714	675,07
200	7"	3066479	712,06	3081715	1.054,59
225	8"	3066480	902,93	3081716	1.338,38
250	9"	3066481	1.112,74	3081717	1.646,73
280	10"	3066482	1.390,17	3081718	2.076,09
315	12"	3066483	1.760,41	3081719	2.631,16

- PVC Temiz su geçme muflu ek parçaları ile uyumludur.
- Borular kendinden contalıdır. Contalar fiyata dahildir.



Basınçlı O-PVC Temiz Su Sistemi

APOLLO

9 canlı ESNEK BORU

PVC Temiz Su Boruları

KURŞUNSUZ ÜRETİM



TSB GM-YM

DIŞ ÇAP		6 ATÜ	10 ATÜ	16 ATÜ
(mm)	(inch)	TL/m	TL/m	TL/m
20	1/2"	-	14,28	14,30
25	3/4"	-	18,13	22,05
32	1"	-	24,90	35,62
40	1 1/4"	-	36,47	53,17
50	1 1/2"	39,91	57,77	80,67
63	2"	61,68	89,62	135,04
75	2 1/2"	85,26	128,09	191,22
90	3"	122,60	183,47	273,80
110	4"	146,26	222,20	336,10
125	4 1/2"	191,75	286,25	428,98
140	5"	240,47	361,63	539,22
160	6"	311,51	474,46	704,33
200	7"	477,50	734,46	1.102,58
225	8"	605,37	923,87	1.401,60
250	9"	759,10	1.146,07	1.720,17
280	10"	942,32	1.433,72	2.165,50
315	12"	1.186,75	1.831,50	2.750,33
355	14"	1.512,18	2.319,00	3.507,67
400	16"	1.918,83	2.944,33	4.439,17

• Nakliye alıcıya aittir.

TSB Conta



KOD NO	ÇAP (mm)	TL/Ad.
4046899	50	4,95
4046900	63	6,40
4046901	75	8,84
4046902	90	11,51
3041511	110	18,75
4046904	125	23,19
4046905	140	31,10
4042186	160	35,69
4046907	200	52,32
4046908	225	60,47
4046909	250	96,18
4046910	280	156,15
3041512	315	225,66
4046912	355	346,82
3040869	400	376,15

PVC Temiz Su Boru Ek Parçaları

KURŞUNSUZ ÜRETİM

Kayar Manşon G-MMU



* Fiyat sorunuz

ÇAP (mm)	ÜRÜN KODU	10 ATÜ	TL/Ad.	ÜRÜN KODU	16 ATÜ	TL/Ad.
50	4047184		44,31	4047199		66,74
63	4047185		75,59	4047200		132,79
75	4047186		121,56	4047201		200,41
90	4047187		169,06	4047202		308,64
110	4047188		243,54	4047203		389,76
125	4047189		332,42	4047204		*
140	4047190		425,57	4047205		681,41
160	4047191		579,87	4047206		1.147,12
200	4047192		989,35	4047207		1.582,92
225	4047193		1.241,23	4047208		*
250	4047194		1.962,52	4047209		2.784,40
280	4047195		2.351,68	4047210		*
315	4047196		3.568,21	4047211		*
355	4047197		5.798,32	4047212		7.403,85
400	4047198		7.582,68	4047213		*

Deveboynu / G-MK/Q 10 ATÜ



* Minimum sipariş miktarı hakkında bilgi alınız.

16 ATÜ için irtibata geçiniz

ÇAP (mm)	G-MK11°		G-MK22°		G-MK30°		G-MK45°		G-MQ90°	
	KOD NO	TL/ad	KOD NO	TL/ad	KOD NO	TL/ad	KOD NO	TL/ad	KOD NO	TL/ad
63	-	-	-	-	-	-	-	-	4047150	165,27
75	4047031	203,35	4047046	203,35	4047061	231,18	4047076	231,18	4047151	286,16
90	4047032	312,30	4047047	312,30	4047062	356,96	4047077	356,96	4047152	490,46
110	4047033	446,29	4047048	446,29	4047063	535,37	4047078	535,37	4047153	636,22
125	-	-	-	-	-	-	-	-	4047154	1115,20
140	-	-	-	-	-	-	-	-	4047155	1454,21
160	4047036	1338,34	4047051	1338,34	4047066	1561,07	4047081	1561,07	4047156	1783,82
200	-	-	-	-	-	-	-	-	-	-
225	4047038	3061,95	4047053	3061,95	-	-	-	-	-	-

PE 100 Borular



Nakliye alıcıya aittir.

PE 100

ÇAP (mm)	6 BAR SDR 26	8 BAR SDR 21	10 BAR SDR 17	12,5 BAR SDR 13,6	16 BAR SDR 11	20 BAR SDR 9	32 BAR SDR 6
	TL/m	TL/m	TL/m	TL/m	TL/m	TL/m	TL/m
20	-	-	-	-	11,60	13,20	18,00
25	-	-	-	14,80	16,90	21,00	27,70
32	-	-	19,40	22,90	27,60	32,50	45,30
40	-	24,40	29,25	35,80	42,70	50,70	70,10
50	31,00	37,00	44,95	54,60	66,30	78,70	108,90
63	49,15	57,40	72,10	87,00	104,90	125,60	172,95
75	67,20	82,20	101,65	123,20	146,40	176,50	244,80
90	97,60	117,95	145,40	177,70	212,35	254,75	355,35
110	143,20	176,80	217,55	261,55	314,75	378,35	528,35
125	184,55	226,00	275,95	337,15	408,40	489,40	677,80

PE 100 Kangal Borular

PE 100



ÇAP (mm)	KANGAL UZUNLUĞU (m)	10 ATÜ TL/m	16 ATÜ TL/m
20	100	8,90	11,60
25	100	11,60	16,90
32	100	19,40	27,60
40	100	29,25	42,70
50	100	44,95	66,30
63	100	72,10	104,90
75	100	101,65	146,40
90	100	145,40	212,35
110	100	217,55	314,75
125	50	275,95	408,40



Elektrofüzyon Ek Parçalar

PE 100 EF Manşon SDR 11

KOD NO	ÇAP (mm)	ADET/ÇUVAL	EURO/AD.
4018385	20	50	3,53
4018364	25	50	3,85
4018365	32	50	3,10
4018366	40	40	3,29
3084202	50	50	5,08
4018368	63	42	4,56
4047654	75	16	9,26
3023119	90	12	9,45
4026873	110	6	12,32
4018372	125	5	17,58
4018373	140	5	21,11
4018374	160	6	23,03
4018375	180	5	37,37
4018376	200	4	43,06
4018377	225	3	53,17
4026049	250	2	111,65
4018379	280	2	149,25
4026048	315	1	152,31

PE 100 EF Dirsek 90° SDR 11

KOD NO	ÇAP (mm)	ADET/ÇUVAL	EURO/AD.
4024149	20	40	9,64
4018388	25	40	9,64
4018392	32	35	7,00
4018396	40	30	9,26
4018400	50	30	9,26
4018404	63	18	10,29
4041942	75	33	23,74
4018410	90	15	22,85
4018414	110	8	28,77
4026875	125	5	41,74
4018424	160	4	111,65
4023713	180	4	167,44
4024064	200	1	355,29
4024065	225	1	441,69
4024066	250	1	583,71

4055203	355	1	310,07
4018382	400	1	652,15
-	450	1	870,22
-	500	1	1.402,83
-	560	1	2.000,92
-	630	1	2.504,24
-	710	1	3.168,00
-	800	1	3.958,07

PE 100 EF Dirsek 45° SDR 11

KOD NO	ÇAP (mm)	ADET/ÇUVAL	EURO/AD.
4018391	32	35	7,00
4018395	40	25	10,15
4018399	50	30	10,15
4018403	63	24	12,08
4023905	75	25	23,74
4018409	90	20	25,29
4018413	110	12	28,77
4039455	125	6	74,70
3040515	160	5	111,65
4023712	180	4	167,44
4024061	200	1	350,31
4024062	225	1	431,40
4024063	250	1	583,71



Elektrofüzyon Ek Parçalar

PE 100 EF Eşit TE SDR 11

KOD NO	ÇAP (mm)	ADET/ÇUVAL	EURO/AD.
4024150	20	40	12,97
4018455	25	40	12,97
4018457	32	35	9,87
4018459	40	30	12,97
4018464	50	22	15,61
4018470	63	12	13,87
4047902	75	18	29,47
4018481	90	10	30,79
4018486	110	6	33,00
4039504	125	4	57,16
4043897	160	3	136,23
4041212	180	2	207,45
4024067	200	1	360,41
4024068	225	1	444,37
4024069	250	1	740,57

PE 100 EF İnegal Te SDR 11

KOD NO	ÇAP 1 (mm)	ÇAP 2 (mm)	ADET/KOLİ	EURO/AD.
-	160	63	2	417,53
4024071	160	90	2	417,53
-	160	100	2	417,53
-	200	90	1	791,11
4029743	200	110	1	799,85
-	200	160	1	839,48
4024073	225	90	1	874,64
4024074	225	110	1	874,64
4024075	225	160	1	918,64
-	250	110	1	1.046,08
-	250	160	1	1.063,62

PE 100 EF Redüksiyon SDR 11

KOD NO	ÇAP 1 (mm)	ÇAP 2 (mm)	ADET/KOLİ	EURO/AD.
4018577	25	20	40	9,45
4023509	32	20	35	7,52
4018580	32	25	35	7,52
4024457	40	20	40	7,52
4024458	40	25	40	7,52
4018584	40	32	40	7,52
4018589	50	32	35	11,71
4018590	50	40	32	12,50
4018595	63	32	40	12,50
4018596	63	40	40	12,50
4018597	63	50	40	12,50
-	75	40	1	20,73
-	75	50	1	22,71
-	75	63	1	21,11
-	90	50	1	22,66
-	90	75	1	31,50
-	110	75	1	37,18
-	125	63	1	50,72
-	125	110	1	52,60
-	160	125	1	74,93
-	180	90	1	110,33
-	180	110	1	124,85

PE 100 EF İnegal TE SDR 11

KOD NO	ÇAP 1 (mm)	ÇAP 2 (mm)	ADET/KOLİ	EURO/AD.
-	40	20	1	20,50
-	40	25	1	20,50
-	40	32	1	20,50
-	50	32	1	27,31
-	50	40	1	28,11
-	63	32	1	26,37
-	63	40	1	26,37
-	63	50	1	26,37
-	90	63	1	56,74
-	110	63	1	57,59
-	110	90	1	63,56
-	125	90	1	120,48
-	180	125	1	323,51
-	75	40	1	40,94
-	75	50	1	42,92
-	75	63	1	41,32
-	90	50	1	44,00
-	90	75	1	52,84
-	125	63	1	82,03
-	125	110	1	90,30
-	160	125	1	171,25
-	180	90	1	259,35
-	180	110	1	280,41

* Kit olarak verilmektedir.

* Kit olarak verilmektedir.

* Kit olarak verilmektedir.

Elektrofüzyon Ek Parçalar

Körtapa

KOD NO	ÇAP (mm)	ADET/KOLİ	EURO/AD.
4018674	20	30	9,03
4018638	25	30	9,03
4018640	32	50	9,03
4018642	40	50	11,19
4018644	50	30	14,29
4018646	63	20	14,71
4024153	75	10	21,11
4018649	90	18	22,19
4018651	110	10	27,92
4018653	125	8	37,56
-	140	3	87,81
4023512	180	1	59,32
4023511	160	1	188,97
4024080	200	1	241,72
4024081	225	1	272,46
4024082	250	1	338,41

Branşman

KOD NO	ÇAP 1 (mm)	ÇAP 2 (mm)	ADET/KOLİ	EURO/AD.
4042097	110	90	4	89,88
4041241	110	110	4	91,57
4041242	125	90	4	109,91
4041243	125	110	4	113,01
4047679	140	90	4	117,57
4047680	140	110	4	125,23
3040499	160	90	4	105,53
3039940	160	110	4	109,91
4041244	160	125	4	114,28
4041245	180	90	1	119,97
4041330	180	110	1	123,07
4047681	180	125	1	127,44
4041240	200	90	1	123,07
4047682	200	110	1	127,44
4047683	200	125	1	131,81
4041246	225	90	1	127,44
3040494	225	110	1	131,81
4023950	225	125	1	136,23
4046103	250	90	1	136,94
4041247	250	110	1	140,65
4042084	250	125	1	145,07

Tamir Semeri

KOD NO	ÇAP (mm)	ADET/KOLİ	EURO/AD.
4046071	63	5	26,09
4046072	75	3	28,35
4046073	90	5	30,51
4023702	110	3	32,58
4046074	125	3	34,32
4047797	140	3	34,13
4023601	160	6	34,65
4047798	180	5	42,45
4047799	200	5	47,06
4047800	225	5	49,50
4046075	250	3	56,74
4046076	280	6	56,74
4046077	315-355	6	56,46
-	400	1	63,51

4029559	280	90	1	145,07
4029560	280	110	1	149,44
4029561	280	125	1	153,86
4024495	315-355	90	1	153,86
4024411	315-355	110	1	158,23
4024506	315-355	125	1	162,60
4024510	400	90	1	162,60
4024511	400	110	1	167,07
4024512	400	125	1	171,44
-	450	90	5	177,08
-	450	110	4	179,48
-	450	125	4	176,24
4031501	500-630	90	1	184,6
3039540	500-630	110	1	188,97
4037747	500-630	125	1	193,39

Elektrofüzyon Ek Parçalar

Servis TE Monoblok

KOD NO	ÇAP 1 (mm)	ÇAP 2 (mm)	ADET/KOLİ	EURO/AD.
4052769	63	20	20	19,79
4024611	63	25	20	19,79
4024612	63	32	20	19,79
4042582	90	20	12	23,03
4039436	90	25	12	23,32
4024615	90	32	12	23,32
-	90	40	10	110,42
-	90	50	10	110,42
4040763	90	63	5	37,00
4047657	110	20	9	23,55
4039450	110	25	9	23,93
4024618	110	32	9	22,85
-	110	40	8	89,22
-	110	50	8	134,3
4024619	110	63	8	31,68
4047755	125	20	6	30,98
4039457	125	25	6	31,17
4024622	125	32	6	31,17
-	125	40	6	99,38
-	125	50	6	99,38
4040764	125	63	6	30,23
4047757	160	20	6	29,90
4039487	160	25	6	29,90
4024625	160	32	6	29,90
-	160	40	6	107,41
-	160	50	6	107,41
4024626	160	63	6	37,79



Servis TE Monoblok

KOD NO	ÇAP 1 (mm)	ÇAP 2 (mm)	ADET/KOLİ	EURO/AD.
4057156	40	20	6	23,32
-	40	25	6	42,21
4055218	40	32	1	26,00
-	50	20	5	42,97
-	50	25	5	77,94
-	50	32	5	34,36



Servis Te 360°

KOD NO	ÇAP 1 (mm)	ÇAP 2 (mm)	ADET/KOLİ	EURO/AD.
-	63	40	5	41,46
-	63	50	5	94,53
-	63	63	5	63,32
-	75	32	3	58,85
-	75	40	3	52,93
-	75	50	5	132,52
-	75	63	5	90,21



Gaz Stoplu Servis Te Monoblok

KOD NO	ÇAP 1 (mm)	ÇAP 2 (mm)	ADET/KOLİ	EURO/AD.
4047662	40	20	10	49,78
4047903	40	32	10	49,78
4047767	63	20	10	54,01
4047768	63	32	10	66,56
4047769	90	20	10	72,49
4047770	90	32	10	77,24
4047771	110	20	6	67,93
4047772	110	32	9	78,79
4024620	125	20	5	74,98
4047773	125	32	5	80,06



PE Spigot Ek Parçalar

Flanş Adaptörü



KOD NO	ÇAP (mm)	ADET/KOLİ	EURO/AD.
4047728	20	50	4,89
4031483	25	30	5,08
4018676	32	25	5,88
4018677	40	60	6,16
4018678	50	50	9,45
4040929	63	70	8,13
4047729	75	30	10,29
4018681	90	24	11,00
4018682	110	16	14,29
4018683	125	16	16,92
4047730	140	6	27,69
4018685	160	6	28,77
4040930	200	2	52,70
4018688	225	4	67,03
4018689	250	2	95,38
4025452	280	3	131,81
4018691	315	2	156,73

PP Kaplı Çelik Flanş



KOD NO	ÇAP (mm)	ADET/KOLİ	EURO/AD.
4047850	20	30	14,63
4047851	25	30	14,63
4047852	32	20	18,62
4047853	40	20	21,49
4047854	50	15	26,42
4047855	63	15	32,76
4047856	75	15	36,50
4047857	90	10	46,24
4047858	110	10	60,87
4047859	125	10	60,87
4047860	140	6	72,86
4047861	160	6	94,14
4047862	180	5	94,14
4047864	200	4	150,29
4047866	225	4	150,29
4047868	250	2	282,73
4047870	280	2	282,73
4047872	315	2	414,99
4047874	355	2	711,13

Elektrofüzyon Kaynak



Elektrofüzyon Kaynak Makinası

KOD NO	TİP	AĞIRLIK (Kg)	EURO/AD.
4052750	EFL20	12,00	8.598,90

EF Kaynak Makinası ve Aksesuarlar



KOD NO	TİP	AĞIRLIK (Kg)	EURO/AD.
4036330	WaviDUO 40-315 Kaynak Makinası	4,300	1.474,97
4036331	(DN 40 - DN100) Yeşil Kablo	0,300	218,91
4036332	(DN 40 - DN100) Kahverengi Kablo	0,300	218,91

*Sadece Sifonik sistem uygulamalarında kullanılır.



Alın Kaynak Makinası VR160

KOD NO	TİP	AĞIRLIK (Kg)	EURO/AD.
4029323	VR 160,40 - 160 mm	76,00	5.459,70



Alın Kaynak Makinası Media 250

KOD NO	TİP	AĞIRLIK (Kg)	EURO/AD.
4011401	Media 250,75 - 250 mm	87,00	6.854,08

Tegra 1000

Tegra 1000 Taban

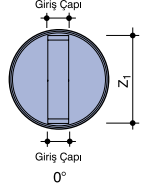

KOD NO	GİRİŞ ÇAPI (mm)	ADET/ KUTU	EURO/AD.
3041540	160	1	1.179,97
3023747	200	1	1.010,66
3041546	250	1	1.445,09
3023762	315	1	1.282,58

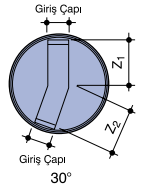

Tegra 1000 30°/150°Dirsek Taban

KOD NO	GİRİŞ ÇAPI (mm)	ADET/ KUTU	EURO/AD.
3023767	200	1	1.211,60
3041547	250	1	1.323,81
3041583	315	1	1.271,58

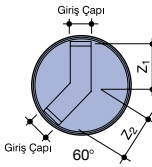

Tegra 1000 60°/120 Dirsek Taban (PP)

KOD NO	GİRİŞ ÇAPI (mm)	ADET/ KUTU	EURO/AD.
3041544	200	1	843,96
3041548	250	1	1.342,35
3041584	315	1	1.264,86

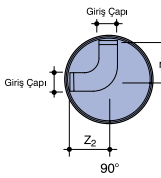

Tegra 1000 90° Dirsek Taban (PP)

KOD NO	GİRİŞ ÇAPI (mm)	ADET/ KUTU	EURO/AD.
3041541	160	1	1.262,45
3041545	200	1	1.179,43
3041559	250	1	1.318,54
3041585	315	1	1.265,80

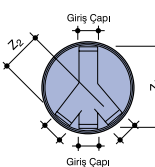

Tegra 1000 Çift Çatal 45° Taban (PP)

KOD NO	GİRİŞ ÇAPI (mm)	ADET/ KUTU	EURO/AD.
3041542	160	1	1.313,26
3023791	200	1	1.159,81
3041560	250	1	1.485,87
3041586	315	1	1.380,39

Çift Çatal 90° İstavroz Taban (PP)

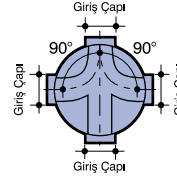

KOD NO	GİRİŞ ÇAPI (mm)	ADET/ KUTU	EURO/AD.
3041543	160	1	1.321,89
3023797	200	1	1.167,50
3041582	250	1	1.622,55
3041587	315	1	1.450,28

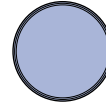

Tegra 1000 Yüksek Kör Taban + Muflu (PE)

KOD NO	GİRİŞ ÇAPI (mm)	ADET/ KUTU	EURO/AD.
3041581		1	856,81

* Yükseklik 100 cm.



Tegra 1000 Baca (PP)

KOD NO	BACA ÇAPI D2 (mm)	ADET/ KUTU	EURO/AD.
3023807	600	1	443,05



Tegra 1000 Şaft (PP) - (SN2>...>SN4*)

KOD NO	ŞAFT UZUNLUĞU (mm)	ADET/ KUTU	EURO/AD.
3021035	6000	1	2.232,01

* SN4 alternatifi için fiyat sorunuz.



Tegra 1000 Şaft Contası

KOD NO	ŞAFT CONTASI (mm)	ADET/ KUTU	EURO/AD.
4066386	600	1	58,45



Tegra 1000 GRP Merdiven

KOD NO	UZUNLUK (m)	ADET/ KUTU	EURO/AD.
4032047	5,23	18	1.115,00

Tegra 600

TEGRA 600 Taban

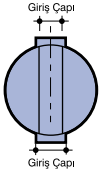

Tegra 600 - Düz Taban

KOD NO	GİRİŞ ÇAPI (mm)	ADET/KUTU	EURO/AD.
2001525	160	4	356,44
2001526	200	4	376,64
2001527	250	4	433,62
2001528	315	4	462,54

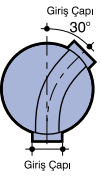

Tegra 600 - 30°/150° Dirsek Taban (PP)

KOD NO	GİRİŞ ÇAPI (mm)	ADET/KUTU	EURO/AD.
2001537	160	4	366,50
2001534	200	4	375,39
2001535	250	4	445,96
2001536	315	4	477,96

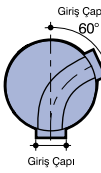

Tegra 600 - 60°/120° Dirsek Taban (PP)

KOD NO	GİRİŞ ÇAPI (mm)	ADET/KUTU	EURO/AD.
2001541	160	4	372,28
2001538	200	4	375,75
2001539	250	4	452,28
2001540	315	4	486,38

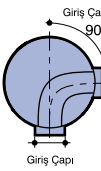

Tegra 600 - 90° Dirsek Taban

KOD NO	GİRİŞ ÇAPI (mm)	ADET/KUTU	EURO/AD.
2001533	160	4	363,09
2001530	200	4	375,41
2001531	250	4	444,24
2001532	315	4	468,86

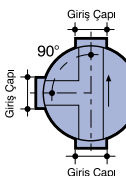

Tegra 600 - 90° TE Taban

KOD NO	GİRİŞ ÇAPI (mm)	ADET/KUTU	EURO/AD.
3012391	160	4	383,27
3001917	200	4	396,18
3000243	250	4	487,10
3001919	315	4	536,21

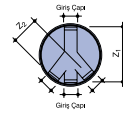

Tegra 600 - Çift Çatal 45° Taban

KOD NO	GİRİŞ ÇAPI (mm)	ADET/KUTU	EURO/AD.
3074052	160	4	*
3074051	200	4	*

* Fiyat sorunuz

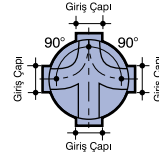

Tegra 600 90° İstavroz Taban

KOD NO	GİRİŞ ÇAPI (mm)	ADET/KUTU	EURO/AD.
3012392	160	4	400,52
3000245	200	4	421,37
3000246	250	4	528,87
3000247	315	4	591,59

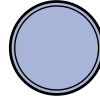

Tegra 600 - Kör Taban

KOD NO	ADET/KUTU	EURO/AD.
*4000666	4	355,17

* Yükseklik 710 mm.



Tegra 600 -Şaft

KOD NO	SAFT UZUNLUĞU (m)	ÇEMBER RİJİTLİĞİ (kg/m ²)	ADET/KUTU	EURO/AD.
3070738	1	2 ≤ SN < 4	6	125,10
3092345	2	2 ≤ SN < 4	2	249,73
3092346	3	2 ≤ SN < 4	2	344,30
3092347	6	2 ≤ SN < 4	2	647,76



KOD NO	SAFT UZUNLUĞU (m)	ÇEMBER RİJİTLİĞİ (kg/m ²)	ADET/KUTU	EURO/AD.
3071397	1	SN ≥ 4	6	132,80
3092339	2	SN ≥ 4	2	266,82
3092341	3	SN ≥ 4	2	364,34
3092343	6	SN ≥ 4	2	690,81



Tegra 600 - Geçmeli Adaptör

KOD NO	TİP	ADET/KUTU	EURO/AD.
4000649	D400	1	165,25



Tegra 600 - PE Kapak (Şaft için)

KOD NO	ÇAP (mm)	ADET/KUTU	EURO/AD.
3045093	600 (Kilitli)	1	320,76
3013167	600 (Kilitsiz)	1	154,28

* A15 trafik yüküne dayanıklıdır.

* Tegra 600 PE Kapak Monolitik ve yeni tip Tegra 1000 sistemleri ile kullanılır. (Geçmeli Adaptöre gerek yoktur.)



Tegra 600 PE Kapak ve Geçmeli Adaptör Contası

KOD NO	UZUNLUK (m)	ADET/KUTU	EURO/AD.
4046042	1,63	6	47,93

* Nakliye alıcıya aittir. * Kapak seçeneklerini sorunuz.

Basic 600

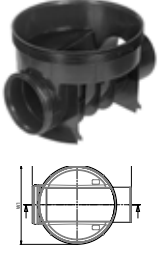

Basic 600 - Düz Taban

KOD NO	GİRİŞ ÇAPI Dy (mm)	ADET/ KUTU	EURO/AD.
3065833	160	1	189,99
3065834	200	1	176,51
3065836	315	1	305,24

Basic 600 45° Çift Çatal Taban



KOD NO	GİRİŞ ÇAPI Dy (mm)	ADET/ KUTU	EURO/AD.
3065837	160	1	235,70
3065838	200	1	179,79
3065900	315	1	438,25

* Giriş ağız soketli, çıkış ağızları spigottur.

Basic 400



Basic 400 - Düz Taban

KOD NO	GİRİŞ ÇAPI Dy (mm)	ADET/ KUTU	EURO/AD.
3032755	110	1	90,57
3023946	160	1	75,64
3024089	200	1	83,83

Basic 400 - Çift Çatal Taban



KOD NO	GİRİŞ ÇAPI Dy (mm)	ADET/ KUTU	EURO/AD.
3032756	110	1	93,76
3024088	160	1	82,58
3023969	200	1	91,82

Basic 400 - Şaft



KOD NO	ŞAFT UZUNLUĞU (mm)	ADET/ KUTU	EURO/AD.
3023955	6000	9	326,57

Basic 400 - PP Kapak - A15



KOD NO	ÇAP (mm)	ADET/ KUTU	EURO/AD.
4049103	400	1	23,96

* A15 trafik yüküne dayanıklıdır.

Ortak Aksesuarlar

Düz Boru Bağlantı Adaptörü



KOD NO	ÇAP (mm)	ADET/ KUTU	EURO/AD.
4000645	600/110	1	19,79
4000646	600/160	1	26,25
4000647	600/200	1	62,24
3024090	1000/110	5	20,33
3024091	1000/160	5	28,94
3018504	1000/200	1	48,03

Şaft Delme Aparatı (Yuvarlak Testere)



KOD NO	ÇAP(mm)	ADET/ KUTU	EURO/AD.
4005549	110	1	506,43
4005551	160	1	542,54
4024645	200	1	368,01



Sert Plastik Bilezik

KOD NO	BİLEZİK ÇAPI D1-D2 (mm)	ADET/ KUTU	EURO/AD.
4037286	700-810	1	91,72

Döküm Kapak - D400



KOD NO	ÇAP (mm)	ADET/KUTU	EURO/AD.
4056722	600-1000	1 (Deliksiz)	427,30
4048167	600-1000	1 (Delikli)	435,75



AQUACELL

Genel özellikler

Aquacell; yağmur suyu infiltrasyon veya depolama amacı ile kullanılan bir çeşit toprak altı modüler depolama ünitesidir.

1. İnfiltrasyon Sistemi

Amaç: Yağmurun toprağa yavaş salınımına izin vererek geçici depolama sağlanması

Çözüm: Geçirgen jeotekstil örtü ile bohçalanan Wavin AquaCell sistemi

2. Depolama Sistemi

Amaç: Suyun geri kullanılmasını veya tekrar şebekeye verilmesini sağlayacak geçici depolama sağlanması

Çözüm: Geçirgen olmayan geomembran örtü ile bohçalanan Wavin AquaCell sistemi. (Geomembran korunması için ünitelerin önce içerden jeotekstil örtü ile korunması önerilir)



QR kodu okutun
(Uygulama Videosu)

AquaCell

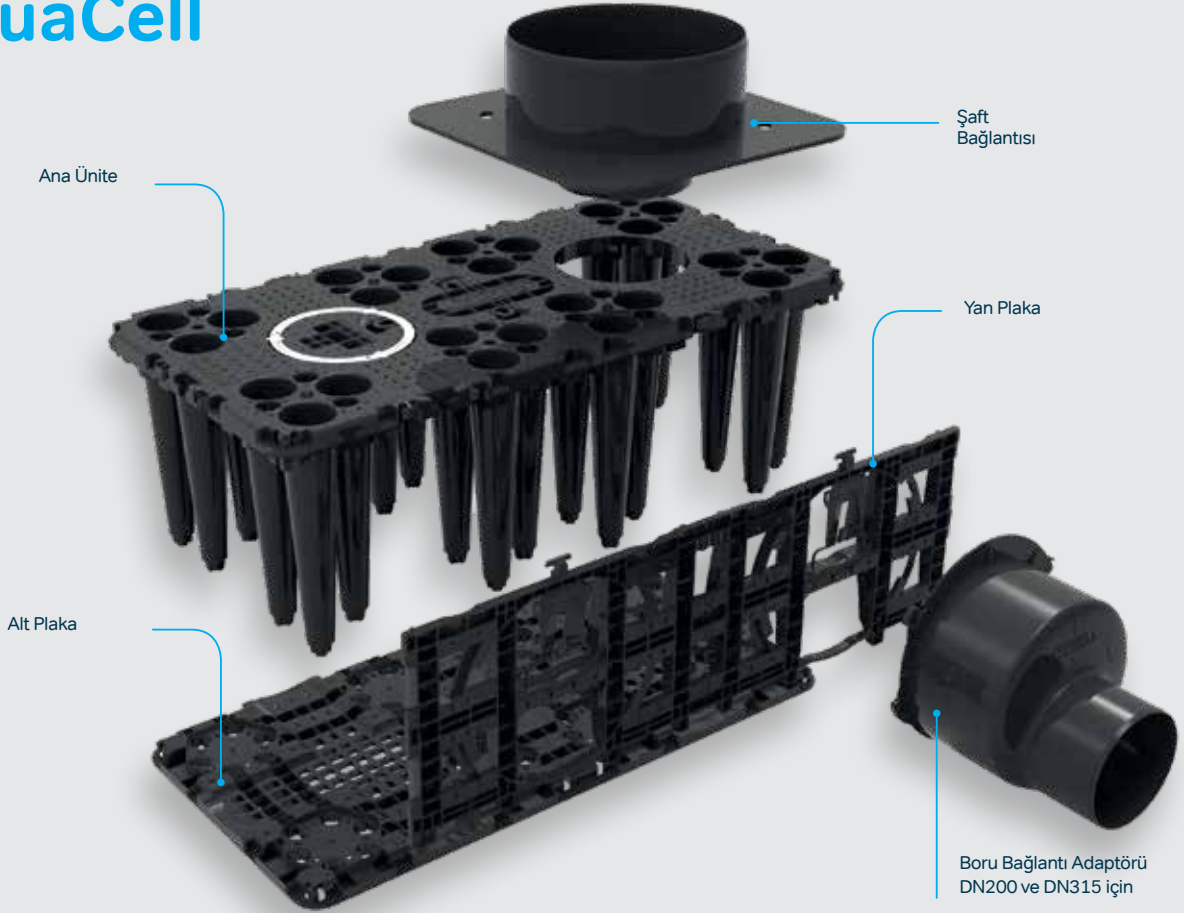

Yağmur suyu deposu talepleriniz ve sorularınız için WAVIN alt yapı proje ekibi ile irtibata geçebilirsiniz.



An Orbia business.

Yağmur suyu yönetimi, gerçek bir bulmaca gibidir.

Bunu hepimizin bildiği renkli zekâ küplerine benzetebiliriz. Zekâ küpündeki gibi bir karenin yerini değiştirmek, diğer bir yüzdeki birçok küçük kareyi etkileyeceği gibi; su yönetimindeki bir sorunun, başka sorunları tetiklemesi muhtemeldir.

Mesela, taşkınlarla, kuraklıkla ve yeraltı suyu tükenmesiyle başa çıkmak ya da kentsel ısı ada etkisiyle⁽¹⁾ ve yüzey suyu kirliliğiyle⁽²⁾ mücadele etmek gibi. Wavin, zekâ küpündeki her bir parçayı ve bu parçanın diğerlerine etkisini iyi bilir; teknolojik, işlevsel, ekonomik ve doğru sonuca ulaşan çözümler geliştirir.

Wavin bu karmaşık bulmacanın çözüm uzmanıdır.

İnfiltrasyon & Depolama Üniteleri



1): Kentsel Isı Adası etkisi, şehirdeki ortalama hava sıcaklığı değerlerinin kırsal alanlara göre daha yüksek olmasıdır. Yapılan ölçümlere göre bu hava sıcaklığı farkları 3-4°C olabilmektedir ki bu da ciddi bir farktır.

(2): Okyanus, akarsu, göl, baraj vs.



Sıcak & Soğuk Su Tesisatı | Bina İçi İklimlendirme | Yağmur Suyu Yönetimi
Atık Su | Basınçlı Temiz Su | Altyapı & Kanalizasyon

wavin

An Orbia business.

Nisan 2023 Fiyat Listesi

Wavin TR Plastik Sanayi A.Ş.

Fabrika:

Tel: (+90) 322 999 10 00
Fax: (+90) 322 346 70 10
346 07 07 - 346 08 00
Güzelevler Mah. Girne Bul.
No: 294/A Pk: 57
01321 Yüreğir / ADANA
(Ceyhan Yolu Üzeri 7. Km)

Adana Bölge Müdürlüğü:

Tel: (+90) 322 999 11 54
Fax: (+90) 322 346 68 96
Güzelevler Mah. Girne Bul.
No: 294/A Pk: 57
01321 Yüreğir / ADANA
(Ceyhan Yolu Üzeri 7. Km)

İstanbul Bölge Müdürlüğü:

Tel: (+90) 216 999 14 00
Fax: (+90) 216 311 78 38
Hukukçular Towers A Blok
K: 4 Mustafa Kemal Paşa
Cad. Seyit Gazi Sok. No: 66
Cevizli Mah.
34865 Kartal / İSTANBUL

Ankara Bölge Müdürlüğü:

Tel: (+90) 312 815 49 20 (4 Hat)
Fax: (+90) 312 815 49 28-29
İşçi Blokları Mahallesi, Mevlana
Bulvarı (Konya Yolu Üzeri),
Ege Plaza No:182/B
06530 Balgat / ANKARA

İzmir Bölge Müdürlüğü:

Tel: (+90) 232 458 60 43 (4 Hat)
Fax: (+90) 232 458 60 47
Ege Perla, Çınarlı Mahallesi
Ozan Abay Caddesi
No: 10 Kat: 3 D: 35
35170 Konak / İzmir

Müşteri Hizmetleri:

Adana: (+90) 322 999 11 44
İstanbul: (+90) 322 999 11 22
Ankara: (+90) 322 999 11 33
İzmir: (+90) 322 999 11 11
Fax: (+90) 322 346 08 00
Wavin Academy: (+90) 322 999 13 33

Wavin, sürekli ürün iyileştirme programı ile hareket eder; bu nedenle ürün teknik özelliklerinde haber vermeden düzeltme ya da değişiklik yapma hakkına sahiptir. Bu dokümandaki bilgiler yararlı kullanım amacıyla ve baskıda doğru bilgilerin yer alacağı düşüncesiyle hazırlanmıştır. Fakat herhangi bir hata, eksiklik ya da yanlış varsayımlardan kaynaklı bir sorumluluk kabul edilmez.

© 2023 Wavin

Wavin haber vermeksizin her türlü değişiklik için hakkını saklı tutar. Sürekli ürün geliştirme çerçevesinde teknik bilgilerde değişimler olabilir. Uygulama, montaj talimatlarına uygun olarak yapılmalıdır.

wavin.tr.info@wavin.com
www.wavin.com.tr



Videolar

Yetkili Bayi



ELEKTRİKLİ KOMBİ (Isıtma+Sıcak Su)

TİP	KAPASİTE			FİYAT ₺
	kW	M/T	Kcah/h	
ÜEK-12 ASI	12	Monofaze-Trifaze	10.320	26.845
ÜEK-18 ASI	18	Trifaze	15.480	28.165
ÜEK-24 ASI	24	Trifaze	20.640	30.845
ÜEK-30 ASI	30	Trifaze	25.800	34.085
ÜEK-36 ASI	36	Trifaze	30.960	36.660
ÜEK-45 ASI	45	Trifaze	38.700	42.080

ELEKTRİKLİ KOMBİ (Isıtma)

TİP	KAPASİTE			FİYAT ₺
	kW	M/T	Kcah/h	
ÜEK-9 ISI	9	Monofaze-Trifaze	7.740	25.295
ÜEK-12 ISI	12	Monofaze-Trifaze	10.320	25.295
ÜEK-18 ISI	18	Trifaze	15.480	26.195
ÜEK-24 ISI	24	Trifaze	20.640	28.675
ÜEK-30 ISI	30	Trifaze	25.800	31.775
ÜEK-36 ISI	36	Trifaze	30.960	34.130
ÜEK-45 ISI	45	Trifaze	38.700	39.170

MENÜ ►

- ASI modellerde pompa,kapalı genleşme tankı,plakalı eşanjör,emniyet ventili ve sıcak su temini için hidroblok mevcuttur.
- ISI modellerde plakalı eşanjör ve hidroblok yoktur.
- Fiyatlarımıza %20 KDV dahil değildir.
- Parsiyel alımlarda nakliye alıcıya aittir.
- Teslimattan önce kdv ve vergilerde oluşacak değişiklikler fiyata yansıtılacaktır.
- Ön ödemesi alınmayan siparişler için teslim tarihindeki fiyatlar geçerlidir.
- Ortalama vadeyi aşan ve karşılıksız çeklere aylık %3 vade farkı uygulanır.
- İhbarsız fiyat değiştirme hakkımız saklıdır.
- Mal alıcının rizikosunda taşınır, ancak yazılı olarak verilen talimat ile bedeli mukabil yıl sigortası yapılır.
- Yayınlanacak yeni liste bu listeyi geçersiz kılar.
- ÜNMAK'ın teknik ölçüleri, ürün özellikleri, bilgileri ve şemaları haber vermeden değiştirme hakkı saklıdır.
- Ürün teknik bilgi ve şemalar örnek gösterilerek Ünmak sorumlu tutulamaz.
- Verilen bütün bilgiler Ünmak'ın izni olmadan kullanılamaz ve kopyalanamaz.

Sirküler: 2023/2
Tarih: 29.12.2023



ÜKY/ECOPEL Serisi TAM OTOMATİK PELET YAKITLI KAT KALORİFERİ

TİP	KAPASİTE		FİYAT ₺
	Kw	Kcal/h	
ÜKY/ECOPEL-24	24	20.640	73.135
ÜKY/ECOPEL-36	36	30.960	89.345
ÜKY/ECOPEL-48	48	41.280	111.070

MENÜ ▶

- Tüm ecopel modellerinde rediktörlü akuple pelet brülörü, sirkülasyon pompası, fan, kontrol paneli, emniyet ventili, manometre, yakıt dozajlama rotary ünitesi, ateşleme elektrodu, baca sıcaklık probu ve mekanik temizleme yayları mevcuttur.
- Ecopel 24 ve 36 KW modellerde kapalı genleşme tankı kazanın içinde, 48 KW modelde pakete ek olarak verilir.
- Kazanlarımız CE Belgeli ve 2 yıl garantilidir.
- Fiyatlarımıza %20 KDV dahil değildir.
- Parsiyel alımlarda nakliye alıcıya aittir.
- Teslimattan önce kdv ve vergilerde oluşacak değişiklikler fiyata yansıtılacaktır.
- Ödemesi alınmayan siparişler için teslim tarihindeki fiyatlar geçerlidir.
- Ortalama vadeyi aşan ve karşılıksız çeklere aylık %3 vade farkı uygulanır.
- İhbarsız fiyat değiştirme hakkımız saklıdır.
- Mal alıcının rizikosunda taşınır, ancak yazılı olarak verilen talimat ile bedeli mukabil yol sigortası yapılır.
- Yayınlanacak yeni liste bu listeyi geçersiz kılar.
- ÜNMAK'ın teknik ölçüleri, ürün özellikleri, bilgileri ve şemaları haber vermeden değiştirme hakkı saklıdır.
- Ürün teknik bilgi ve şemalar örnek gösterilerek Ünmak sorumlu tutulamaz.
- Verilen bütün bilgiler Ünmak'ın izni olmadan kullanılamaz ve kopyalanamaz.

Sirküler: 2023/2
Tarih: 29.12.2023



ÜKY/TECHNOPEL Serisi TAM OTOMATİK PELET YAKITLI KAT KALORİFERİ

TİP	KAPASİTE		FİYAT ₺
	Kw	Kcal/h	
ÜKY/TECHNOPEL-15	15	12.900	79.300
ÜKY/TECHNOPEL-24	24	20.640	91.535
ÜKY/TECHNOPEL-36	36	30.960	110.210
ÜKY/TECHNOPEL-48	48	41.280	127.520

MENÜ ►

- Tüm Technopel modellerinde rediktörlü besleme sistemi, sirkülasyon pompası, baca emiş fanı, kontrol paneli, emniyet ventili, manometre, ateşleme elektrodu, baca sıcaklık probu ve mekanik temizleme yayları mevcuttur.
- Technopel 15,24 ve 36 KW modellerde kapalı genleşme tankı kazanın içinde, 48 KW modelde pakete ek olarak verilir.
- Kazanlarımız CE Belgeli ve 2 yıl garantilidir.
- Fiyatlarımıza %20 KDV dahil değildir.
- Parsiyel alımlarda nakliye alıcıya aittir.
- Teslimattan önce kdv ve vergilerde oluşacak değişiklikler fiyata yansıtılacaktır.
- Ödemesi alınmayan siparişler için teslim tarihindeki fiyatlar geçerlidir.
- Ortalama vadeyi aşan ve karşılıksız çeklere aylık %3 vade farkı uygulanır.
- İhbarsız fiyat değiştirme hakkımız saklıdır.
- Mal alıcının rizikosunda taşınır, ancak yazılı olarak verilen talimat ile bedeli
- ÜNMAK'ın teknik ölçüleri, ürün özellikleri, bilgileri ve şemaları haber vermeden değiştirme hakkı saklıdır.
- Ürün teknik bilgi ve şemalar örnek gösterilerek Ünmak sorumlu tutulamaz.
- Verilen bütün bilgiler Ünmak'ın izni olmadan kullanılamaz ve kopyalanamaz.



ÜKY/DUOPEL Serisi TAM OTOMATİK PELET YAKITLI KAT KALORİFERİ

TİP	KAPASİTE		FİYAT ₺
	Kw	Kcal/h	
ÜKY/DUOPEL-25	25	21.500	69.145
ÜKY/DUOPEL-40	40	34.400	77.250
ÜKY/DUOPEL-60	60	51.600	83.205
ÜKY/DUOPEL-80	80	68.800	89.125
ÜKY/DUOPEL-100	100	86.000	96.365

MENÜ ►

- Tüm ÜKY/DUOPEL modellerinde redüktörlü akuple brülör sistemi ve kontrol paneli fiyata dahildir.
- ÜKY/DUOPEL-25,40,60 modellerinde sirkülasyon pompası fiyata dahildir.
- ÜKY/DUOPEL-80 ve 100 modellerinde sirkülasyon pompası fiyata dahil değildir.
- Kazanlarımız CE Belgeli ve 2 yıl garantilidir.
- Fiyatlarımıza %20 KDV dahil değildir.
- Parsiyel alımlarda nakliye alıcıya aittir.
- Teslimattan önce kdv ve vergilerde oluşacak değişiklikler fiyata yansıtılacaktır.
- Ödemesi alınmayan siparişler için teslim tarihindeki fiyatlar geçerlidir.
- Ortalama vadeyi aşan ve karşılıksız çeklere aylık %3 vade farkı uygulanır.
- İhbarsız fiyat değiştirme hakkımız saklıdır.
- Mal alıcının rizikosunda taşınır, ancak yazılı olarak verilen talimat ile bedeli mukabil yol sigortası yapılır.
- ÜNMAK'ın teknik ölçüleri, ürün özellikleri, bilgileri ve şemaları haber vermeden değiştirme hakkı saklıdır.
- Ürün teknik bilgi ve şemalar örnek gösterilerek Ünmak sorumlu tutulamaz.
- Verilen bütün bilgiler Ünmak'ın izni olmadan kullanılamaz ve kopyalanamaz.



ÜKY/DUO Serisi OTOMATİK VE MANUEL YÜKLEMELİ KAT KALORİFERİ

TİP	KAPASİTE		FİYAT ₺
	Kw	Kcal/h	
ÜKY/DUO-25	29	25.000	60.295
ÜKY/DUO-40	52	40.000	66.465
ÜKY/DUO-60	70	60.000	75.345
ÜKY/DUO-80	93	80.000	83.080
ÜKY/DUO-100	116	100.000	91.095

MENÜ ►

- Tüm ÜKY/DUO modellerinde rediktörlü besleme sistemi ve kontrol paneli fiyata dahildir.
- ÜKY-DUO-25,40,60 modellerinde sirkülasyon pompası fiyata dahildir.
- ÜKY-DUO-80,100 modellerinde sirkülasyon pompası fiyata dahil değildir.
- Kazanlarımız CE Belgeli ve 2 yıl garantilidir.
- Fiyatlarımıza %20 KDV dahil değildir.
- Parsiyel alımlarda nakliye alıcıya aittir.
- Teslimattan önce kdv ve vergilerde oluşacak değişiklikler fiyatlara yansıtılacaktır.
- Ödemesi alınmayan siparişler için teslim tarihindeki fiyatlar geçerlidir.
- Ortalama vadeyi aşan ve karşılıksız çeklere aylık %3 vade farkı uygulanır.
- İhbarsız fiyat değiştirme hakkımız saklıdır.
- Mal alıcının rizikosunda taşınır, ancak yazılı olarak verilen talimat ile bedeli mukabil yol sigortası yapılır.
- Yayınlanacak yeni liste bu listeyi geçersiz kılar.
- ÜNMAK'ın teknik ölçüleri, ürün özellikleri, bilgileri ve şemaları haber vermeden değiştirme hakkı saklıdır.
- Ürün teknik bilgi ve şemalar örnek gösterilerek Ünmak sorumlu tutulamaz.
- Verilen bütün bilgiler Ünmak'ın izni olmadan kullanılamaz ve kopyalanamaz.



ÜKY/Y Serisi OTOMATİK YÜKLEMELİ KAT KALORİFERİ

TİP	KAPASİTE		FİYAT ₺
	Kw	Kcal/h	
ÜKY/Y 25	29	25.000	54.820
ÜKY/Y 34	40	34.000	58.255
ÜKY/Y 45	52	45.000	63.265
ÜKY/Y 60	70	60.000	69.630
ÜKY/Y 80	93	80.000	75.920
ÜKY/Y 100	116	100.000	83.455

MENÜ ►

- Tüm ÜKY/Y modellerinde redüktörlü besleme sistemi ve kontrol paneli fiyata dahildir.
- ÜKY-Y 25,34,45,60 modellerinde sirkülasyon pompası fiyata dahildir.
- ÜKY-Y 80,100 modellerinde sirkülasyon pompası fiyata dahil değildir.
- Kazanlarımız CE Belgeli ve 2 yıl garantilidir.
- Fiyatlarımıza %20 KDV dahil değildir.
- Parsiyel alımlarda nakliye alıcıya aittir.
- Teslimattan önce kdv ve vergilerde oluşacak değişiklikler fiyatlara yansıtılacaktır.
- Ödemesi alınmayan siparişler için teslim tarihindeki fiyatlar geçerlidir.
- Ortalama vadeyi aşan ve karşılıksız çeklere aylık %3 vade farkı uygulanır.
- İhbarsız fiyat değiştirme hakkımız saklıdır.
- Mal alıcının rizikosunda taşınır, ancak yazılı olarak verilen talimat ile bedeli mukabil yol sigortası yapılır.
- Yayınlanacak yeni liste bu listeyi geçersiz kılar.

- ÜNMAK'ın teknik ölçüleri, ürün özellikleri, bilgileri ve şemaları haber vermeden değiştirme hakkı saklıdır.
- Ürün teknik bilgi ve şemalar örnek gösterilerek Ünmak sorumlu tutulamaz.
- Verilen bütün bilgiler Ünmak'ın izni olmadan kullanılamaz ve kopyalanamaz.



ÜKY/YKB Serisi OTOMATİK KÜL BOŞALTMALI KAT KALORİFERİ

TİP	KAPASİTE		FİYAT ₺
	Kw	Kcal/h	
ÜKY/YKB-25	29	25.000	64.930
ÜKY/YKB-45	52	45.000	73.940
ÜKY/YKB-60	70	60.000	78.300
ÜKY/YKB-80	93	80.000	85.220
ÜKY/YKB-100	116	100.000	94.450

MENÜ ►

- Tüm ÜKY/YKB modellerinde redüktörlü besleme sistemi ve kontrol paneli fiyata dahildir.
- ÜKY/YKB 25,34,45,60 modellerinde sirkülasyon pompası fiyata dahildir.
- ÜKY/YKB 80,100 modellerinde sirkülasyon pompası fiyata dahil değildir.
- Kazanlarımız CE Belgeli ve 2 yıl garantilidir.
- Fiyatlarımıza %20 KDV dahil değildir.
- Parsiyel alımlarda nakliye alıcıya aittir.
- Teslimattan önce kdv ve vergilerde oluşacak değişiklikler fiyatlara yansıtılacaktır.
- Ödemesi alınmayan siparişler için teslim tarihindeki fiyatlar geçerlidir.
- Ortalama vadeyi aşan ve karşılıksız çeklere aylık %3 vade farkı uygulanır.
- İhbarsız fiyat değiştirme hakkımız saklıdır.
- Mal alıcının rizikosunda taşınır, ancak yazılı olarak verilen talimat ile bedeli mukabil yol sigortası yapılır.
- Yayınlanacak yeni liste bu listeyi geçersiz kılar.

- ÜNMAK'ın teknik ölçüleri, ürün özellikleri, bilgileri ve şemaları haber vermeden değiştirme hakkı saklıdır.
- Ürün teknik bilgi ve şemalar örnek gösterilerek Ünmak sorumlu tutulamaz.
- Verilen bütün bilgiler Ünmak'ın izni olmadan kullanılamaz ve kopyalanamaz.

Sirküler: 2023/2
Tarih: 29.12.2023



ÜKY/Y-D2 Serisi OTOMATİK YÜKLEMELİ KÖMÜR YAKITLI KAT KALORİFERİ

TİP	KAPASİTE		FİYAT ₺
	Kw	Kcal/h	
ÜKY/Y-D2-25	29	25.000	54.820
ÜKY/Y-D2-40	52	45.000	63.260
ÜKY/Y-D2-60	70	60.000	69.630
ÜKY/Y-D2-80	93	80.000	75.920
ÜKY/Y-D2-100	116	100.000	83.460

MENÜ ▶

- Tüm ÜKY/Y-D2 modellerinde redüktörlü besleme sistemi ve kontrol paneli fiyata dahildir.
- ÜKY/Y-D2 25,34,45,60 modellerinde sirkülasyon pompası fiyata dahildir.
- ÜKY/Y-D2 80,100 modellerinde sirkülasyon pompası fiyata dahil değildir.
- Kazanlarımız CE Belgeli ve 2 yıl garantilidir.
- Fiyatlarımıza %20 KDV dahil değildir.
- Parsiyel alımlarda nakliye alıcıya aittir.
- Teslimattan önce kdv ve vergilerde oluşacak değişiklikler fiyatlara yansıtılacaktır.
- Ödemesi alınmayan siparişler için teslim tarihindeki fiyatlar geçerlidir.
- Ortalama vadeyi aşan ve karşılıksız çeklere aylık %3 vade farkı uygulanır.
- İhbarsız fiyat değiştirme hakkımız saklıdır.
- Mal alıcının rizikosunda taşınır, ancak yazılı olarak verilen talimat ile bedeli mukabil yol sigortası yapılır.
- Yayınlanacak yeni liste bu listeyi geçersiz kılar.

- ÜNMAK'ın teknik ölçüleri, ürün özellikleri, bilgileri ve şemaları haber vermeden değiştirme hakkı saklıdır.
- Ürün teknik bilgi ve şemalar örnek gösterilerek Ünmak sorumlu tutulamaz.
- Verilen bütün bilgiler Ünmak'ın izni olmadan kullanılamaz ve kopyalanamaz.



ÜKY Serisi MANUEL YÜKLEMELİ KAT KALORİFERİ

TİP	KAPASİTE		FİYAT ₺
	Kw	Kcal/h	
ÜKY-16	19	16.000	34.830
ÜKY-25	29	25.000	39.790
ÜKY-34	40	34.000	42.190
ÜKY-45	52	45.000	48.350
ÜKY-60	70	60.000	53.940
ÜKY-80	93	80.000	61.810
ÜKY-100	116	100.000	70.370

MENÜ ►

- Tüm ÜKY modellerinde kontrol paneli ve fan fiyata dahildir.
- ÜKY 16,25,34,45,60 modellerinde sirkülasyon pompası fiyata dahildir.
- ÜKY 80,100 modellerinde sirkülasyon pompası fiyata dahil değildir.
- Kazanlarımız CE Belgeli ve 2 yıl garantilidir.
- Fiyatlarımıza %20 KDV dahil değildir.
- Parsiyel alımlarda nakliye alıcıya aittir.
- Teslimattan önce kdv ve vergilerde oluşacak değişiklikler fiyatlara yansıtılacaktır.
- Ödemesi alınmayan siparişler için teslim tarihindeki fiyatlar geçerlidir.
- Ortalama vadeyi aşan ve karşılıksız çeklere aylık %3 vade farkı uygulanır.
- İhbarsız fiyat değiştirme hakkımız saklıdır.
- Mal alıcının rizikosunda taşınır, ancak yazılı olarak verilen talimat ile bedeli mukabil yol sigortası yapılır.
- Yayınlanacak yeni liste bu listeyi geçersiz kılar.
- ÜNMAK'ın teknik ölçüleri, ürün özellikleri, bilgileri ve şemaları haber vermeden değiştirme hakkı saklıdır.
- Ürün teknik bilgi ve şemalar örnek gösterilerek Ünmak sorumlu tutulamaz.
- Verilen bütün bilgiler Ünmak'ın izni olmadan kullanılamaz ve kopyalanamaz.



ÜKY/D2 Serisi MANUEL YÜKLEMELİ KAT KALORİFERİ

TİP	KAPASİTE		FİYAT ₺
	Kw	Kcal/h	
ÜKY/D2-25	29	25.000	41.490
ÜKY/D2-40	46	40.000	47.140
ÜKY/D2-60	70	60.000	56.320
ÜKY/D2-80	93	80.000	63.680
ÜKY/D2-100	116	100.000	72.545

MENÜ ►

- Tüm ÜKY/D2 modellerinde kontrol paneli ve fan fiyata dahildir.
- ÜKY/D2 25,40,60 modellerinde sirkülasyon pompası fiyata dahildir.
- ÜKY/D2 80,100 modellerinde sirkülasyon pompası fiyata dahil değildir.
- Kazanlarımız CE Belgeli ve 2 yıl garantilidir.
- Fiyatlarımıza %20 KDV dahil değildir.
- Parsiyel alımlarda nakliye alıcıya aittir.
- Teslimattan önce kdv ve vergilerde oluşacak değişiklikler fiyatlara yansıtılacaktır.
- Ödemesi alınmayan siparişler için teslim tarihindeki fiyatlar geçerlidir.
- Ortalama vadeyi aşan ve karşılıksız çeklere aylık %3 vade farkı uygulanır.
- İhbarsız fiyat değiştirme hakkımız saklıdır.
- Mal alıcının rizikosunda taşınır, ancak yazılı olarak verilen talimat ile bedeli mukabil yol sigortası yapılır.
- Yayınlanacak yeni liste bu listeyi geçersiz kılar.
- ÜNMAK'ın teknik ölçüleri, ürün özellikleri, bilgileri ve şemaları haber vermeden değiştirme hakkı saklıdır.
- Ürün teknik bilgi ve şemalar örnek gösterilerek Ünmak sorumlu tutulamaz.
- Verilen bütün bilgiler Ünmak'ın izni olmadan kullanılamaz ve kopyalanamaz.

Sirküler: 2023/2
Tarih: 29.12.2023



ÜKY/3K Serisi MANUEL YÜKLEMELİ KAT KALORİFERİ

TİP	KAPASİTE		FİYAT ₺
	Kw	Kcal/h	
ÜKY/3K-25	29	25.000	40.960
ÜKY/3K-34	40	34.000	43.215
ÜKY/3K-45	52	45.000	49.870
ÜKY/3K-60	70	60.000	55.600
ÜKY/3K-80	93	80.000	62.865
ÜKY/3K-100	116	100.000	73.055

MENÜ ►

- Tüm ÜKY/3K modellerinde kontrol paneli ve fan fiyata dahildir.
- ÜKY/3K 25,34,45,60 modellerinde sirkülasyon pompası fiyata dahildir.
- ÜKY/3K 80,100 modellerinde sirkülasyon pompası fiyata dahil değildir.
- Kazanlarımız CE Belgeli ve 2 yıl garantilidir.
- Fiyatlarımıza %20 KDV dahil değildir.
- Parsiyel alımlarda nakliye alıcıya aittir.
- Teslimattan önce kdv ve vergilerde oluşacak değişiklikler fiyatlara yansıtılacaktır.
- Ödemesi alınmayan siparişler için teslim tarihindeki fiyatlar geçerlidir.
- Ortalama vadeyi aşan ve karşılıksız çeklere aylık %3 vade farkı uygulanır.
- İhbarsız fiyat değiştirme hakkımız saklıdır.
- Mal alıcının rizikosunda taşınır, ancak yazılı olarak verilen talimat ile bedeli mukabil yol sigortası yapılır.
- Yayınlanacak yeni liste bu listeyi geçersiz kılar.
- ÜNMAK'ın teknik ölçüleri, ürün özellikleri, bilgileri ve şemaları haber vermeden değiştirme hakkı saklıdır.
- Ürün teknik bilgi ve şemalar örnek gösterilerek Ünmak sorumlu tutulamaz.
- Verilen bütün bilgiler Ünmak'ın izni olmadan kullanılamaz ve kopyalanamaz.



ÜKY/D3 Serisi MANUEL YÜKLEMELİ KAT KALORİFERİ

TİP	KAPASİTE		FİYAT ₺
	Kw	Kcal/h	
ÜKY/D3-25	29	25.000	42.720
ÜKY/D3-40	46	40.000	48.700
ÜKY/D3-60	70	60.000	57.960
ÜKY/D3-80	93	80.000	65.890
ÜKY/D3-100	116	100.000	77.570

MENÜ ►

- Tüm ÜKY/D3 modellerinde kontrol paneli ve fan fiyata dahildir.
- ÜKY/D3 25,40,60 modellerinde sirkülasyon pompası fiyata dahildir.
- ÜKY/D3 80,100 modellerinde sirkülasyon pompası fiyata dahil değildir.
- Kazanlarımız CE Belgesi ve 2 yıl garantilidir.
- Fiyatlarımıza %20 KDV dahil değildir.
- Parsiyel alımlarda nakliye alıcıya aittir.
- Teslimattan önce kdv ve vergilerde oluşacak değişiklikler fiyatlara yansıtılacaktır.
- Ödemesi alınmayan siparişler için teslim tarihindeki fiyatlar geçerlidir.
- Ortalama vadeyi aşan ve karşılıksız çeklere aylık %3 vade farkı uygulanır.
- İhbarsız fiyat değiştirme hakkımız saklıdır.
- Mal alıcının rizikosunda taşınır, ancak yazılı olarak verilen talimat ile bedeli mukabil yol sigortası yapılır.
- Yayınlanacak yeni liste bu listeyi geçersiz kılar.
- ÜNMAK'ın teknik ölçüleri, ürün özellikleri, bilgileri ve şemaları haber vermeden değiştirme hakkı saklıdır.
- Ürün teknik bilgi ve şemalar örnek gösterilerek Ünmak sorumlu tutulamaz.
- Verilen bütün bilgiler Ünmak'ın izni olmadan kullanılamaz ve kopyalanamaz.

Sirküler: 2023/2
Tarih: 29.12.2023



ÜKYP Serisi PRİZMATİK KALORİFER KAZANI

TİP	KAPASİTE		FİYAT ₺
	Kw	Kcal/h	
ÜKYP-130	151	130.000	109.260
ÜKYP-160	186	160.000	120.110
ÜKYP-180	209	180.000	130.740
ÜKYP-200	233	200.000	140.350
ÜKYP-250	291	250.000	152.270
ÜKYP-300	349	300.000	196.770
ÜKYP-350	407	350.000	216.860
ÜKYP-400	465	400.000	248.930
ÜKYP-450	523	450.000	265.970
ÜKYP-500	582	500.000	291.230
ÜKYP-600	698	600.000	347.500

Verilen fiyatlar 3 bar basınç içindir.

[MENÜ ►](#)

- Tüm ÜKYP modellerinde kontrol paneli ve fan fiyata dahildir.
- Kazanlarımız CE Belgesi ve 2 yıl garantilidir.
- Fiyatlarımıza %20 KDV dahil değildir.
- Parsiyel alımlarda nakliye alıcıya aittir.
- Teslimattan önce kdv ve vergilerde oluşacak değişiklikler fiyatlara yansıtılacaktır.
- Ödemesi alınmayan siparişler için teslim tarihindeki fiyatlar geçerlidir.
- Ortalama vadeyi aşan ve karşılıksız çeklere aylık %3 vade farkı uygulanır.
- İhbarsız fiyat değiştirme hakkımız saklıdır.
- Mal alıcının rizikosunda taşınır, ancak yazılı olarak verilen talimat ile bedeli mukabil yol sigortası yapılır.
- Yayınlanacak yeni liste bu listeyi geçersiz kılar.
- ÜNMAK'ın teknik ölçüleri, ürün özellikleri, bilgileri ve şemaları haber vermeden değiştirme hakkı saklıdır.
- Ürün teknik bilgi ve şemalar örnek gösterilerek Ünmak sorumlu tutulamaz.
- Verilen bütün bilgiler Ünmak'ın izni olmadan kullanılamaz ve kopyalanamaz.

Sirküler: 2023/2
Tarih: 29.12.2023



ÜKYP/Y Serisi OTOMATİK YÜKLEMELİ PRİZMATİK KALORİFER KAZANI

TİP	KAPASİTE		FİYAT ₺
	Kw	Kcal/h	
ÜKYP/Y-130	151	130.000	136.080
ÜKYP/Y-160	186	160.000	145.170
ÜKYP/Y-180	209	180.000	155.390
ÜKYP/Y-200	233	200.000	166.720
ÜKYP/Y-250	291	250.000	190.850
ÜKYP/Y-300	349	300.000	213.120
ÜKYP/Y-350	407	350.000	236.370
ÜKYP/Y-400	465	400.000	267.230
ÜKYP/Y-450	523	450.000	279.680
ÜKYP/Y-500	582	500.000	304.030
ÜKYP/Y-600	698	600.000	358.450

Verilen fiyatlar 3 bar basınç içindir.

MENÜ ►

- Tüm ÜKYP/Y modellerinde kontrol paneli ve fan fiyata dahildir.
- Kazanlarımız CE Belgeli ve 2 yıl garantilidir.
- Fiyatlarımıza %20 KDV dahil değildir.
- Parsiyel alımlarda nakliye alıcıya aittir.
- Teslimattan önce kdv ve vergilerde oluşacak değişiklikler fiyatlara yansıtılacaktır.
- Ödemesi alınmayan siparişler için teslim tarihindeki fiyatlar geçerlidir.
- Ortalama vadeyi aşan ve karşılıksız çeklere aylık %3 vade farkı uygulanır.
- İhbarsız fiyat değiştirme hakkımız saklıdır.
- Mal alıcının rizikosunda taşınır, ancak yazılı olarak verilen talimat ile bedeli mukabil yol sigortası yapılır.
- Yayınlanacak yeni liste bu listeyi geçersiz kılar.
- ÜNMAK'ın teknik ölçüleri, ürün özellikleri, bilgileri ve şemaları haber vermeden değiştirme hakkı saklıdır.
- Ürün teknik bilgi ve şemalar örnek gösterilerek Ünmak sorumlu tutulamaz.
- Verilen bütün bilgiler Ünmak'ın izni olmadan kullanılamaz ve kopyalanamaz.



ÜKYS/3G Serisi MERKEZİ SİSTEM KALORİFER KAZANI

TİP	KAPASİTE		FİYAT ₺
	Kw	Kcal/h	
ÜKYS/3G-120	140	120.000	152.470
ÜKYS/3G-150	174	150.000	163.980
ÜKYS/3G-180	209	180.000	185.920
ÜKYS/3G-210	244	210.000	202.790
ÜKYS/3G-240	279	240.000	230.030
ÜKYS/3G-270	314	270.000	238.900
ÜKYS/3G-300	349	300.000	276.590
ÜKYS/3G-330	384	330.000	313.300
ÜKYS/3G-360	419	360.000	326.820
ÜKYS/3G-390	453	390.000	336.590
ÜKYS/3G-420	488	420.000	371.070
ÜKYS/3G-450	523	450.000	386.000

TİP	KAPASİTE		FİYAT ₺
	Kw	Kcal/h	
ÜKYS/3G-480	558	480.000	395.780
ÜKYS/3G-510	593	510.000	425.410
ÜKYS/3G-540	628	540.000	443.070
ÜKYS/3G-600	698	600.000	453.460
ÜKYS/3G-660	767	660.000	481.420
ÜKYS/3G-720	837	720.000	503.980
ÜKYS/3G-780	907	780.000	521.660
ÜKYS/3G-840	977	840.000	544.780
ÜKYS/3G-900	1047	900.000	594.000
ÜKYS/3G-1000	1163	1.000.000	655.260
ÜKYS/3G-1100	1279	1.100.000	689.420
ÜKYS/3G-1200	1395	1.200.000	730.830

Verilen fiyatlar 4 bar basınç içindir.

MENÜ ►

- Tüm ÜKYS/3G modellerinde kontrol paneli ve fan fiyata dahildir.
- Kazanlarımız CE Belgeli ve 2 yıl garantilidir.
- Fiyatlarımıza %20 KDV dahil değildir.
- Parsiyel alımlarda nakliye alıcıya aittir.
- Teslimattan önce kdv ve vergilerde oluşacak değişiklikler fiyatlara yansıtılacaktır.
- Ödemesi alınmayan siparişler için teslim tarihindeki fiyatlar geçerlidir.
- Ortalama vadeyi aşan ve karşılıksız çeklere aylık %3 vade farkı uygulanır.
- İhbarsız fiyat değiştirme hakkımız saklıdır.
- Mal alıcının rizikosunda taşınır, ancak yazılı olarak verilen talimat ile bedeli mukabil yol sigortası yapılır.
- Yayınlanacak yeni liste bu listeyi geçersiz kılar.
- ÜNMAK'ın teknik ölçüleri, ürün özellikleri, bilgileri ve şemaları haber vermeden değiştirme hakkı saklıdır.
- Ürün teknik bilgi ve şemalar örnek gösterilerek Ünmak sorumlu tutulamaz.
- Verilen bütün bilgiler Ünmak'ın izni olmadan kullanılamaz ve kopyalanamaz.



ÜKYS/3G-Y Serisi OTOMATİK YÜKLEMELİ MERKEZİ SİSTEM KALORİFER KAZANI

TİP	KAPASİTE		FİYAT ₺
	Kw	Kcal/h	
ÜKYS/3G-Y-120	140	120.000	179.060
ÜKYS/3G-Y-150	174	150.000	189.120
ÜKYS/3G-Y-180	209	180.000	211.540
ÜKYS/3G-Y-210	244	210.000	228.330
ÜKYS/3G-Y-240	279	240.000	251.380
ÜKYS/3G-Y-270	314	270.000	259.910
ÜKYS/3G-Y-300	349	300.000	292.580
ÜKYS/3G-Y-330	384	330.000	334.505
ÜKYS/3G-Y-360	419	360.000	345.490
ÜKYS/3G-Y-390	454	390.000	357.650
ÜKYS/3G-Y-420	488	420.000	391.570
ÜKYS/3G-Y-450	523	450.000	410.000

TİP	KAPASİTE		FİYAT ₺
	Kw	Kcal/h	
ÜKYS/3G-Y-480	558	480.000	419.860
ÜKYS/3G-Y-510	593	510.000	442.530
ÜKYS/3G-Y-540	628	540.000	460.140
ÜKYS/3G-Y-600	698	600.000	468.510
ÜKYS/3G-Y-660	767	660.000	500.870
ÜKYS/3G-Y-720	837	720.000	523.230
ÜKYS/3G-Y-780	907	780.000	536.460
ÜKYS/3G-Y-840	977	840.000	565.095
ÜKYS/3G-Y-900	1047	900.000	619.260
ÜKYS/3G-Y-1000	1163	1.000.000	670.240
ÜKYS/3G-Y-1100	1279	1.100.000	704.020
ÜKYS/3G-Y-1200	1395	1.200.000	745.360

Verilen fiyatlar 4 bar basınç içindir.

MENÜ ▶

- Tüm ÜKYS/3G-Y modellerinde kontrol paneli ve fan fiyata dahildir.
- Kazanlarımız CE Belgeli ve 2 yıl garantilidir.
- Fiyatlarımıza %20 KDV dahil değildir.
- Parsiyel alımlarda nakliye alıcıya aittir.
- Teslimattan önce kdv ve vergilerde oluşacak değişiklikler fiyatlara yansıtılacaktır.
- Ödemesi alınmayan siparişler için teslim tarihindeki fiyatlar geçerlidir.
- Ortalama vadeyi aşan ve karşılıksız çeklere aylık %3 vade farkı uygulanır.
- İhbarsız fiyat değiştirme hakkımız saklıdır.
- Mal alıcının rizikosunda taşınır, ancak yazılı olarak verilen talimat ile bedeli mukabil yol sigortası yapılır.
- Yayınlanacak yeni liste bu listeyi geçersiz kılar.
- ÜNMAK'ın teknik ölçüleri, ürün özellikleri, bilgileri ve şemaları haber vermeden değiştirme hakkı saklıdır.
- Ürün teknik bilgi ve şemalar örnek gösterilerek Ünmak sorumlu tutulamaz.
- Verilen bütün bilgiler Ünmak'ın izni olmadan kullanılamaz ve kopyalanamaz.

Sirküler: 2023/2

Tarih: 29.12.2023



ÜKYS Serisi MERKEZİ SİSTEM KALORİFER KAZANI

TİP	KAPASİTE		FİYAT ₺
	Kw	Kcal/h	
ÜKYS-200	233	200.000	192.660
ÜKYS-225	262	225.000	203.170
ÜKYS-250	291	250.000	218.060
ÜKYS-300	349	300.000	256.100
ÜKYS-350	407	350.000	290.670
ÜKYS-400	465	400.000	331.660
ÜKYS-450	523	450.000	351.790
ÜKYS-500	581	500.000	393.780
ÜKYS-600	698	600.000	438.660
ÜKYS-700	814	700.000	487.580
ÜKYS-800	930	800.000	523.070

MENÜ ►

- Tüm ÜKYS modellerinde kontrol paneli ve fan fiyata dahildir.
- Kazanlarımız CE Belgeli ve 2 yıl garantilidir.
- Fiyatlarımıza %20 KDV dahil değildir.
- Parsiyel alımlarda nakliye alıcıya aittir.
- Teslimattan önce kdv ve vergilerde oluşacak değişiklikler fiyatlara yansıtılacaktır.
- Ödemesi alınmayan siparişler için teslim tarihindeki fiyatlar geçerlidir.
- Ortalama vadeyi aşan ve karşılıksız çeklere aylık %3 vade farkı uygulanır.
- İhbarsız fiyat değiştirme hakkımız saklıdır.
- Mal alıcının rizikosunda taşınır, ancak yazılı olarak verilen talimat ile bedeli mukabil yol sigortası yapılır.
- Yayımlanacak yeni liste bu listeyi geçersiz kılar.

·ÜNMAK'ın teknik ölçüleri, ürün özellikleri, bilgileri ve şemaları haber vermeden değiştirme hakkı saklıdır.

·Ürün teknik bilgi ve şemalar örnek gösterilerek Ünmak sorumlu tutulamaz.

·Verilen bütün bilgiler Ünmak'ın izni olmadan kullanılamaz ve kopyalanamaz.



ÜKYS/Y Serisi OTOMATİK YÜKLEMELİ MERKEZİ SİSTEM KALORİFER KAZANI

TİP	KAPASİTE		FİYAT ₺
	Kw	Kcal/h	
ÜKYS/Y-200	233	200.000	225.680
ÜKYS/Y-225	262	225.000	236.660
ÜKYS/Y-250	291	250.000	251.040
ÜKYS/Y-300	349	300.000	288.750
ÜKYS/Y-350	407	350.000	323.390
ÜKYS/Y-400	465	400.000	370.960
ÜKYS/Y-450	523	450.000	384.900
ÜKYS/Y-500	582	500.000	426.540
ÜKYS/Y-600	698	600.000	473.700
ÜKYS/Y-700	814	700.000	522.610
ÜKYS/Y-800	930	800.000	555.920

MENÜ ►

- Tüm ÜKYS/Y modellerinde kontrol paneli ve fan fiyata dahildir.
- Kazanlarımız CE Belgesi ve 2 yıl garantilidir.
- Fiyatlarımıza %20 KDV dahil değildir.
- Parsiyel alımlarda nakliye alıcıya aittir.
- Teslimattan önce kdv ve vergilerde oluşacak değişiklikler fiyatlara yansıtılacaktır.
- Ödemesi alınmayan siparişler için teslim tarihindeki fiyatlar geçerlidir.
- Ortalama vadeyi aşan ve karşılıksız çeklere aylık %3 vade farkı uygulanır.
- İhbarsız fiyat değiştirme hakkımız saklıdır.
- Mal alıcının rizikosunda taşınır, ancak yazılı olarak verilen talimat ile bedeli mukabil yol sigortası yapılır.
- Yayınlanacak yeni liste bu listeyi geçersiz kılar.

- ÜNMAK'ın teknik ölçüleri, ürün özellikleri, bilgileri ve şemaları haber vermeden değiştirme hakkı saklıdır.
- Ürün teknik bilgi ve şemalar örnek gösterilerek Ünmak sorumlu tutulamaz.
- Verilen bütün bilgiler Ünmak'ın izni olmadan kullanılamaz ve kopyalanamaz.



ÜGS Serisi GAZ VE SIVI YAKITLI MERKEZİ SİSTEM KALORİFER KAZANI

TİP	KAPASİTE		İŞLETME BASINCI			
	Kw	Kcal/h	4 ATÜ	5 ATÜ	6 ATÜ	8 ATÜ
ÜGS-60	70	60.000	FİYAT ₺ 40.590	FİYAT ₺ 42.660	FİYAT ₺ 44.840	FİYAT ₺ 47.100
ÜGS-80	93	80.000	45.330	47.620	49.970	52.540
ÜGS-100	116	100.000	48.870	51.370	53.920	56.700
ÜGS-125	145	125.000	55.705	58.445	61.440	64.490
ÜGS-150	174	150.000	60.840	63.880	67.160	70.520
ÜGS-175	203	175.000	64.140	67.370	70.720	74.270
ÜGS-200	233	200.000	74.230	78.030	81.950	86.110
ÜGS-250	290	250.000	81.995	86.110	90.450	94.980
ÜGS-300	349	300.000	97.350	102.310	107.420	112.860
ÜGS-350	407	350.000	109.600	115.190	120.940	126.960
ÜGS-400	465	400.000	118.870	124.830	131.040	137.640
ÜGS-450	523	450.000	135.350	142.165	149.300	156.790
ÜGS-500	581	500.000	148.310	155.840	163.600	171.800
ÜGS-600	698	600.000	165.590	173.870	182.580	191.725
ÜGS-700	814	700.000	201.150	211.220	221.790	232.850
ÜGS-800	930	800.000	228.560	240.030	252.070	264.750
ÜGS-900	1047	900.000	246.420	258.800	271.740	285.260
ÜGS-1000	1163	1.000.000	262.010	275.190	289.010	303.525
ÜGS-1100	1279	1.100.000	270.140	283.680	297.920	312.840
ÜGS-1250	1395	1.250.000	305.210	320.520	336.590	353.490
ÜGS-1350	1570	1.350.000	339.540	356.580	374.460	393.150
ÜGS-1500	1744	1.500.000	361.880	379.960	398.910	418.860
ÜGS-1600	1860	1.600.000	379.590	398.500	418.470	439.390
ÜGS-1750	2035	1.750.000	398.115	418.040	439.000	460.980
ÜGS-2000	2326	2.000.000	432.100	453.710	476.400	500.230
ÜGS-2500	2906	2.500.000	562.670	590.830	620.400	651.480
ÜGS-3000	3488	3.000.000	664.390	703.730	732.650	769.250

STANDART KAZAN KONTROL PANOSU TEK KADEME	4.700
STANDART KAZAN KONTROL PANOSU ÇİFT KADEME	5.380

MENÜ ►

- Kontrol paneli ve brülör fiyata dahil değildir.
- Kazanlarımız TSE,CE Belgeli ve 2 yıl garantilidir.
- Fiyatlarımıza %20 KDV dahil değildir.
- Parsiyel alımlarda nakliye alıcıya aittir.
- Teslimattan önce kdv ve vergilerde oluşacak değişiklikler fiyatlara yansıtılacaktır.
- Ödemesi alınmayan siparişler için teslim tarihindeki fiyatlar geçerlidir.
- Ortalama vadeyi aşan ve karşılıksız çeklere aylık %3 vade farkı uygulanır.
- İhbarsız fiyat değiştirme hakkımız saklıdır.
- Mal alıcının rizikosunda taşınır, ancak yazılı olarak verilen talimat ile bedeli mukabil yol sigortası yapılır.
- Yayınlanacak yeni liste bu listeyi geçersiz kılar.
- ÜNMAK'ın teknik ölçüleri, ürün özellikleri, bilgileri ve şemaları haber vermeden değiştirme hakkı saklıdır.
- Ürün teknik bilgi ve şemalar örnek gösterilerek Ünmak sorumlu tutulamaz.
- Verilen bütün bilgiler Ünmak'ın izni olmadan kullanılamaz ve kopyalanamaz.



ÜGS/3G Serisi GAZ VE SIVI YAKITLI MERKEZİ SİSTEM KALORİFER KAZANI

TİP	KAPASİTE		4 ATÜ FİYAT ₺	5 ATÜ FİYAT ₺	6 ATÜ FİYAT ₺	8 ATÜ FİYAT ₺
	Kw	Kcal/h				
ÜGS/3G-80	93	80.000	46.970	49.280	51.760	54.390
ÜGS/3G-100	116	100.000	58.140	61.030	64.140	67.330
ÜGS/3G-125	145	125.000	61.850	64.915	68.190	71.690
ÜGS/3G-150	174	150.000	66.340	69.750	73.200	76.900
ÜGS/3G-200	203	200.000	75.700	79.490	83.440	87.600
ÜGS/3G-250	290	250.000	85.400	89.610	94.070	98.770
ÜGS/3G-300	349	300.000	104.620	109.816	115.300	121.140
ÜGS/3G-350	407	350.000	113.220	118.920	124.890	131.165
ÜGS/3G-400	465	400.000	129.440	135.890	142.730	149.890
ÜGS/3G-500	581	500.000	148.680	156.095	163.900	172.100
ÜGS/3G-600	698	600.000	174.260	187.670	192.110	201.775
ÜGS/3G-700	814	700.000	205.630	215.965	226.790	238.160
ÜGS/3G-800	930	800.000	236.260	248.010	260.480	273.500
ÜGS/3G-900	1047	900.000	252.760	265.440	278.770	292.740
ÜGS/3G-1000	1163	1.000.000	273.890	287.650	301.970	317.110
ÜGS/3G-1100	1279	1.100.000	330.090	346.660	364.020	382.285
ÜGS/3G-1250	1395	1.250.000	364.385	382.670	401.760	421.880
ÜGS/3G-1350	1570	1.350.000	382.090	401.240	421.300	442.410
ÜGS/3G-1500	1744	1.500.000	430.010	451.530	474.110	497.920
ÜGS/3G-1600	1860	1.600.000	453.220	475.860	499.735	524.710
ÜGS/3G-1750	2035	1.750.000	468.420	491.885	516.510	542.440
ÜGS/3G-2000	2326	2.000.000	524.670	550.930	578.450	607.390
ÜGS/3G-2500	2906	2.500.000	692.800	727.450	763.880	802.140
ÜGS/3G-3000	3488	3.000.000	789.460	828.990	870.420	914.070

STANDART KAZAN KONTROL PANOSU TEK KADEME	4.700
STANDART KAZAN KONTROL PANOSU ÇİFT KADEME	5.380

MENÜ ►

- Kontrol paneli ve brülör fiyata dahil değildir.
- Kazanlarımız TSE,CE Belgeli ve 2 yıl garantilidir.
- Fiyatlarımıza %20 KDV dahil değildir.
- Parsiyel alımlarda nakliye alıcıya aittir.
- Teslimattan önce kdv ve vergilerde oluşacak değişiklikler fiyatlara yansıtılacaktır.
- Ödemesi alınmayan siparişler için teslim tarihindeki fiyatlar geçerlidir.
- Ortalama vadeyi aşan ve karşılıksız çeklere aylık %3 vade farkı uygulanır.
- İhbarsız fiyat değiştirme hakkımız saklıdır.
- Mal alıcının rizikosunda taşınır, ancak yazılı olarak verilen talimat ile bedeli mukabil yol sigortası yapılır.
- Yayınlanacak yeni liste bu listeyi geçersiz kılar.
- ÜNMAK'ın teknik ölçüleri, ürün özellikleri, bilgileri ve şemaları haber vermeden değiştirme hakkı saklıdır.
- Ürün teknik bilgi ve şemalar örnek gösterilerek Ünmak sorumlu tutulamaz.
- Verilen bütün bilgiler Ünmak'ın izni olmadan kullanılamaz ve kopyalanamaz.

Sirküler: 2023/2
Tarih: 29.12.2023

AÇIK GENLEŞME DEPOSU

TİP	KAPASİTE	FİYAT ₺
ÜAG-50	50	4.775
ÜAG-90	90	5.790
ÜAG-110	110	6.615
ÜAG-210	210	9.460
ÜAG-300	300	12.740
ÜAG-500	500	20.075
ÜAG-750	750	25.340
ÜAG-1000	1000	30.240



KAPALI GENLEŞME DEPOSU

TİP	KAPASİTE	FİYAT ₺
ÜKG-50	50	2.570
ÜKG-80	80	4.150
ÜKG-100	100	4.890
ÜKG-150	150	6.900
ÜKG-200	200	9.110
ÜKG-300	300	11.310
ÜKG-500	500	16.920
ÜKG-750	750	23.850
ÜKG-1000	1000	34.720



MENÜ ►

- Fiyatlarımıza %20 KDV dahil değildir.
- Parsiyel alımlarda nakliye alıcıya aittir.
- Ortalama vadeyi geçen ödemelere %3 gecikme zammı uygulanır.
- Yayınlanacak yeni liste bu listeyi geçersiz kılar.
- ÜNMAK'ın teknik ölçüleri, ürün özellikleri, bilgileri ve şemaları haber vermeden değiştirme hakkı saklıdır.
- Ürün teknik bilgi ve şemalar örnek gösterilerek Ünmak sorumlu tutulamaz.
- Verilen bütün bilgiler Ünmak'ın izni olmadan kullanılamaz ve kopyalanamaz.

Sirküler: 2023/2
Tarih: 29.12.2023

TERMO BOYLER

TİP	KAPASİTE	FİYAT ₺
ÜTB 80	80 lt	10.810



ANİ SU ISITICI

TİP	KAPASİTE	FİYAT ₺
ÜASI/25-45	16.000	5.660
ÜASI/60-100	24.000	7.710



MENÜ ►

- Fiyatlarımıza %20 KDV dahil değildir.
- Parsiyel alımlarda nakliye alıcıya aittir.
- Termoboyler ısıtıcı, poliüretan izolelidir.
- Ani su ısıtıcısı, bakır boru serpantinlidir.
- Teslimattan önce kdv ve vergilerde oluşacak değişiklikler fiyatlara yansıtılacaktır.
- Ödemesi alınmayan siparişler için teslim tarihindeki fiyatlar geçerlidir.
- Ortalama vadeyi aşan ve karşılıksız çeklere aylık %3 vade farkı uygulanır.
- İhbarsız fiyat değiştirme hakkımız saklıdır.
- Mal alıcının rizikosunda taşınır, ancak yazılı olarak verilen talimat ile bedeli mukabil yol sigortası yapılır.
- Yayınlanacak yeni liste bu listeyi geçersiz kılar.
- ÜNMAK'ın teknik ölçüleri, ürün özellikleri, bilgileri ve şemaları haber vermeden değiştirme hakkı saklıdır.
- Ürün teknik bilgi ve şemalar örnek gösterilerek Ünmak sorumlu tutulamaz.

Sirküler: 2024/1
Tarih: 1.4.2024

TEK SERPANTİNLİ EMAYE BOYLER

TİP	KAPASİTE	İZOLASYON+KILIF	FİYAT ₺
ÜEB/T-100	100 lt	POLİÜRETAN+VİNLEKS	12.910
ÜEB/T-160	160 lt	POLİÜRETAN+VİNLEKS	16.125
ÜEB/T-200	200 lt	POLİÜRETAN+VİNLEKS	17.860
ÜEB/T-300	300 lt	POLİÜRETAN+VİNLEKS	22.125
ÜEB/T-500	500 lt	POLİÜRETAN+VİNLEKS	29.560
ÜEB/T-800	800 lt	POLİÜRETAN+VİNLEKS	43.540
ÜEB/T-1000	1000 lt	POLİÜRETAN+VİNLEKS	49.010
ÜEB/T-1500	1500 lt	POLİÜRETAN+VİNLEKS	70.750
ÜEB/T-2000	2000 lt	POLİÜRETAN+VİNLEKS	84.830
ÜEB/T-2500	2500 lt	POLİÜRETAN+VİNLEKS	95.390
ÜEB/T-3000	3000 lt	POLİÜRETAN+VİNLEKS	119.075
ÜEB/T-4000	4000 lt	SÜNGER+VİNLEKS	140.080
ÜEB/T-5000	5000 lt	SÜNGER+VİNLEKS	162.270



ÇİFT SERPANTİNLİ EMAYE BOYLER

TİP	KAPASİTE	İZOLASYON+KILIF	FİYAT ₺
ÜEB/Ç-160	160 lt	POLİÜRETAN+VİNLEKS	16.560
ÜEB/Ç-200	200 lt	POLİÜRETAN+VİNLEKS	18.730
ÜEB/Ç-300	300 lt	POLİÜRETAN+VİNLEKS	25.830
ÜEB/Ç-500	500 lt	POLİÜRETAN+VİNLEKS	36.000
ÜEB/Ç-800	800 lt	POLİÜRETAN+VİNLEKS	48.130
ÜEB/Ç-1000	1000 lt	POLİÜRETAN+VİNLEKS	57.470
ÜEB/Ç-1500	1500 lt	POLİÜRETAN+VİNLEKS	77.410
ÜEB/Ç-2000	2000 lt	POLİÜRETAN+VİNLEKS	90.230
ÜEB/Ç-2500	2500 lt	POLİÜRETAN+VİNLEKS	108.900
ÜEB/Ç-3000	3000 lt	POLİÜRETAN+VİNLEKS	126.870
ÜEB/Ç-4000	4000 lt	SÜNGER+VİNLEKS	151.730
ÜEB/Ç-5000	5000 lt	SÜNGER+VİNLEKS	176.920



[MENÜ ►](#)

- Termometre ve anot fiyatlara dahildir.
- Fiyatlarımıza %20 KDV dahil değildir.
- Ünmak boylerler, emaye kaplı ve poliüretan izolasyonludur.
- Dik tip boylerlerimizde ısıtıcı mevcut değildir, opsiyonel olarak ilave edilebilir.
- Parsiyel alımlarda nakliye alıcıya aittir.
- Teslimattan önce kdv ve vergilerde oluşacak değişiklikler fiyatlara yansıtılacaktır.
- Ödemesi alınmayan siparişler için teslim tarihindeki fiyatlar geçerlidir.
- Ortalama vadeyi aşan ve karşılıksız çeklere aylık %3 vade farkı uygulanır.
- İhbarsız fiyat değiştirme hakkımız saklıdır.
- Mal alıcının rizikosunda taşınır, ancak yazılı olarak verilen talimat ile bedeli mukabil yol sigortası yapılır.
- Yayınlanacak yeni liste bu listeyi geçersiz kılar.
- ÜNMAK'ın teknik ölçüleri, ürün özellikleri, bilgileri ve şemaları haber vermeden değiştirme hakkı saklıdır.
- Ürün teknik bilgi ve şemalar örnek gösterilerek Ünmak sorumlu tutulamaz.
- Verilen bütün bilgiler Ünmak'ın izni olmadan kullanılamaz ve kopyalanamaz.

Sirküler: 2024/1
Tarih: 1.4.2024



ISI POMPASI BOYLERİ

KOD	KAPASİTE / LT	ÇALIŞMA BASINCI	İZOLASYON+KILIF	FİYAT ₺
ÜEB/HP-200	200 lt	10 atü	POLİÜRETAN+VİNLEKS	23.070
ÜEB/HP-300	300 lt	10 atü	POLİÜRETAN+VİNLEKS	28.750
ÜEB/HP-400	400 lt	10 atü	POLİÜRETAN+VİNLEKS	35.600
ÜEB/HP-500	500 lt	10 atü	POLİÜRETAN+VİNLEKS	41.365

MENÜ ►

- Isı pompası boylerleri, tek serpantinli olup yüksek ısıtma gücüne sahiptir.
- Termometre ve anot fiyatlara dahildir.
- Fiyatlarımıza %20 KDV dahil değildir.
- Ünmak boylerler, emaye kaplı ve poliüretan izolasyonludur.
- Dik tip boylerlerimizde ısıtıcı mevcut değildir, opsiyonel olarak ilave edilebilir.
- Parsiyel alımlarda nakliye alıcıya aittir.
- Teslimattan önce kdv ve vergilerde oluşacak değişiklikler fiyatlara yansıtılacaktır.
- Ödemesi alınmayan siparişler için teslim tarihindeki fiyatlar geçerlidir.
- Ortalama vadeyi aşan ve karşılıksız çeklere aylık %3 vade farkı uygulanır.
- İhbarsız fiyat değiştirme hakkımız saklıdır.
- Mal alıcının rizikosunda taşınır, ancak yazılı olarak verilen talimat ile bedeli mukabil yol sigortası yapılır.
- Yayınlanacak yeni liste bu listeyi geçersiz kılar.
- ÜNMAK'ın teknik ölçüleri, ürün özellikleri, bilgileri ve şemaları haber vermeden değiştirme hakkı saklıdır.
- Ürün teknik bilgi ve şemalar örnek gösterilerek Ünmak sorumlu tutulamaz.
- Verilen bütün bilgiler Ünmak'ın izni olmadan kullanılamaz ve kopyalanamaz.



AKÜMÜLASYON TANKI

KOD	KAPASİTE / LT	ÇALIŞMA BASINCI	İZOLASYON+KILIF	FİYAT ₺
ÜAT-100	100 lt	10 atü	POLİÜRETAN+VİNLEKS	11.740
ÜAT-160	160 lt	10 atü	POLİÜRETAN+VİNLEKS	14.330
ÜAT-200	200 lt	10 atü	POLİÜRETAN+VİNLEKS	15.490
ÜAT-300	300 lt	10 atü	POLİÜRETAN+VİNLEKS	19.280
ÜAT-500	500 lt	10 atü	POLİÜRETAN+VİNLEKS	26.210
ÜAT-800	800 lt	10 atü	POLİÜRETAN+VİNLEKS	36.740
ÜAT-1000	1000 lt	10 atü	POLİÜRETAN+VİNLEKS	43.725
ÜAT-1500	1500 lt	10 atü	POLİÜRETAN+VİNLEKS	62.940
ÜAT-2000	2000 lt	10 atü	POLİÜRETAN+VİNLEKS	72.490
ÜAT-2500	2500 lt	10 atü	POLİÜRETAN+VİNLEKS	87.685
ÜAT-3000	3000 lt	10 atü	POLİÜRETAN+VİNLEKS	107.820
ÜAT-4000	4000 lt	10 atü	SÜNGER+VİNLEKS	126.500
ÜAT-5000	5000 lt	10 atü	SÜNGER+VİNLEKS	144.520

MENÜ ►

- Termometre ve anot fiyatlara dahildir.
- Fiyatlarımıza %20 KDV dahil değildir.
- Parsiyel alımlarda nakliye alıcıya aittir.
- Teslimattan önce kdv ve vergilerde oluşacak değişiklikler fiyatlara yansıtılacaktır.
- Ödemesi alınmayan siparişler için teslim tarihindeki fiyatlar geçerlidir.
- Ortalama vadeyi aşan ve karşılıksız çeklere aylık %3 vade farkı uygulanır.
- İhbarsız fiyat değiştirme hakkımız saklıdır.
- Mal alıcının rizikosunda taşınır, ancak yazılı olarak verilen talimat ile bedeli mukabil yol sigortası yapılır.
- Yayınlanacak yeni liste bu listeyi geçersiz kılar.
- ÜNMAK'ın teknik ölçüleri, ürün özellikleri, bilgileri ve şemaları haber vermeden değiştirme hakkı saklıdır.
- Ürün teknik bilgi ve şemalar örnek gösterilerek Ünmak sorumlu tutulamaz.
- Verilen bütün bilgiler Ünmak'ın izni olmadan kullanılamaz ve kopyalanamaz.



ELEKTRİKLİ BOYLER

KOD	KAPASİTE / LT	ÇALIŞMA BASINCI	İZOLASYON+KILIF	FİYAT ₺
ÜEB/E-100	100 lt (4 kw)	10 atü	POLİÜRETAN+VİNLEKS	23.110
ÜEB/E-160	160 lt (4 kw)	10 atü	POLİÜRETAN+VİNLEKS	25.590
ÜEB/E-200	200 lt (7,5 kw)	10 atü	POLİÜRETAN+VİNLEKS	27.750
ÜEB/E-300	300 lt (12 kw)	10 atü	POLİÜRETAN+VİNLEKS	33.040
ÜEB/E-500	500 lt (20 kw)	10 atü	POLİÜRETAN+VİNLEKS	51.460
ÜEB/E-800	800 lt (24 kw)	10 atü	POLİÜRETAN+VİNLEKS	62.330
ÜEB/E-1000	1000 lt (30 kw)	10 atü	POLİÜRETAN+VİNLEKS	75.430
ÜEB/E-1500	1500 lt (36 kw)	10 atü	POLİÜRETAN+VİNLEKS	99.580
ÜEB/E-2000	2000 lt (45 kw)	10 atü	POLİÜRETAN+VİNLEKS	112.610

ELEKTRİK TAKVİYESİ İÇİN REZİSTANS + PANO

TİP	REZİSTANS ADEDİ REZİSTANS GÜCÜ	TOPLAM REZİSTANS GÜCÜ	FAZ SAYISI	FİYAT ₺
ÜRP/1X4	1 x 4 Kw	4 Kw	3	11.480
ÜRP/1X7,5	1 x 7,5 Kw	7,5 Kw	3	12.510
ÜRP/1X10	1 x 10 Kw	10 Kw	3	13.780
ÜRP/1X12	1 x 12 Kw	12 Kw	3	14.030
ÜRP/1X15	1 x 15 Kw	15 Kw	3	16.540
ÜRP/2X4	2 x 4 Kw	8 Kw	3	17.240
ÜRP/2X7,5	2 x 7,5 Kw	15 Kw	3	18.690
ÜRP/2X10	2 x 10 Kw	20 Kw	3	25.490
ÜRP/2X12	2 x 12 Kw	24 Kw	3	26.610
ÜRP/2X15	2 x 15 Kw	30 Kw	3	31.110
ÜRP/3X4	3 x 4 Kw	12 Kw	3	21.515
ÜRP/3X7,5	3 x 7,5 Kw	22,5 Kw	3	25.990
ÜRP/3X10	3 x 10 Kw	30 Kw	3	34.070
ÜRP/3X12	3 x 12 Kw	36 Kw	3	35.945
ÜRP/3X15	3 x 15 Kw	45 Kw	3	37.930

MENÜ ►

- Termometre ve anot fiyatlara dahildir.
- Fiyatlarımıza %20 KDV dahil değildir.
- Parsiyel alımlarda nakliye alıcıya aittir.
- Teslimattan önce kdv ve vergilerde oluşacak değişiklikler fiyatlara yansıtılacaktır.
- Ödemesi alınmayan siparişler için teslim tarihindeki fiyatlar geçerlidir.
- Ortalama vadeyi aşan ve karşılıksız çeklere aylık %3 vade farkı uygulanır.
- İhbarsız fiyat değiştirme hakkımız saklıdır.
- Mal alıcının rizikosunda taşınır, ancak yazılı olarak verilen talimat ile bedeli mukabil yol sigortası yapılır.
- Yayınlanacak yeni liste bu listeyi geçersiz kılar.
- ÜNMAK'ın teknik ölçüleri, ürün özellikleri, bilgileri ve şemaları haber vermeden değiştirme hakkı saklıdır.
- Ürün teknik bilgi ve şemalar örnek gösterilerek Ünmak sorumlu tutulamaz.
- Verilen bütün bilgiler Ünmak'ın izni olmadan kullanılamaz ve kopyalanamaz.

Sirküler: 2024/1
Tarih: 2.4.2024



BUFFER TANK

KOD	KAPASİTE / LT	ÇALIŞMA BASINCI	İZOLASYON+KILIF	FİYAT ₺
ÜBT-100	100 lt	6 atü	POLİÜRETAN+VİNLEKS	11.550
ÜBT-160	160 lt	6 atü	POLİÜRETAN+VİNLEKS	14.520
ÜBT-200	200 lt	6 atü	POLİÜRETAN+VİNLEKS	15.880
ÜBT-300	300 lt	6 atü	POLİÜRETAN+VİNLEKS	20.080
ÜBT-500	500 lt	6 atü	POLİÜRETAN+VİNLEKS	26.730
ÜBT-800	800 lt	6 atü	POLİÜRETAN+VİNLEKS	37.710
ÜBT-1000	1000 lt	6 atü	POLİÜRETAN+VİNLEKS	44.110
ÜBT-1500	1500 lt	6 atü	POLİÜRETAN+VİNLEKS	61.290
ÜBT-2000	2000 lt	6 atü	POLİÜRETAN+VİNLEKS	68.610

MENÜ ►

- Termometre fiyatlara dahildir.
- Fiyatlarımıza %20 KDV dahil değildir.
- Parsiyel alımlarda nakliye alıcıya aittir.
- Teslimattan önce kdv ve vergilerde oluşacak değişiklikler fiyatlara yansıtılacaktır.
- Ödemesi alınmayan siparişler için teslim tarihindeki fiyatlar geçerlidir.
- Ortalama vadeyi aşan ve karşılıksız çeklere aylık %3 vade farkı uygulanır.
- İhbarsız fiyat değiştirme hakkımız saklıdır.
- Mal alıcının rizikosunda taşınır, ancak yazılı olarak verilen talimat ile bedeli mukabil yol sigortası yapılır.
- Yayınlanacak yeni liste bu listeyi geçersiz kılar.
- ÜNMAK'ın teknik ölçüleri, ürün özellikleri, bilgileri ve şemaları haber vermeden değiştirme hakkı saklıdır.
- Ürün teknik bilgi ve şemalar örnek gösterilerek Ünmak sorumlu tutulamaz.
- Verilen bütün bilgiler Ünmak'ın izni olmadan kullanılamaz ve kopyalanamaz.

ÜNMAK-vegadens

Duvar Tipi Kazan Fiyat Listesi

	Stok Kodu	POMPA-POMPA REKOR SETİ-DIŞ HAVA SENSÖRÜ-KASKAD SENSÖRÜ-KASKAD MODULÜ FİYATA DAHİLDİR	Modeller kW	Fiyat (EURO)
	ÜVG-65-M		65 kW Master	€ 1.955,00
	ÜVG-80-M		80 kW Master	€ 2.200,00
	ÜVG-100-M		100 kW Master	€ 2.540,00
	ÜVG-115-M		115 kW Master	€ 2.675,00
	ÜVG-125-M		125 kW Master	€ 2.850,00
	ÜVG-150-M		150 kW Master	€ 3.500,00

Duvar Tipi Kazan Fiyat Listesi

	Stok Kodu	POMPA-POMPA REKOR SETİ-KASKAD MODULÜ FİYATA DAHİLDİR	Modeller kW	Fiyat (EURO)
	ÜVG-65-S		65 kW Slave	€ 1.845,00
	ÜVG-80-S		80 kW Slave	€ 2.080,00
	ÜVG-100-S		100 kW Slave	€ 2.420,00
	ÜVG-115-S		115 kW Slave	€ 2.540,00
	ÜVG-125-S		125 kW Slave	€ 2.690,00
	ÜVG-150-S		150 kW Slave	€ 3.340,00

* Fiyatlarımız Euro cinsinden olup, KDV hariçtir. Yeni gelebilecek vergiler, fonlar ile mevcut fon ve vergi oranlarındaki değişiklikler, değişiklik tarihinden itibaren fiyatlara aynen yansacaktır.

* Herhangi bir nedenle ödeme planı dışına çıkan ödemelerde aylık %4 vade farkı uygulanacaktır.

* Satışlarımız stoklar ile sınırlıdır. Firmamız önceden haber vermeksizin ürün özelliklerini, tasarımını ve fiyatını değiştirme hakkını saklı tutar.

* Fiyatlara baca ve ekipmanları dahil değildir.

Kazan Kaskad Aksesuar Uygulama Cetveli





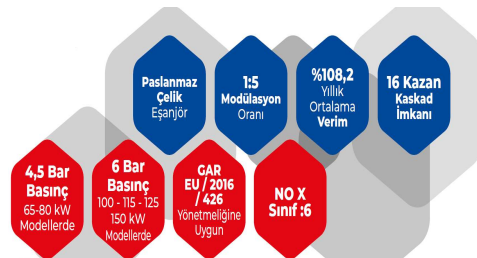









Uygulama Açıklama	Kazan Sayısı	Diş DHS 34	Akış KSS 36	Boylar KSS 36	İlave AGU2.5	Zon KSS 36
Isıtma Devresi						
Isıtma Devresi+Boylar Devresi	1	1		1		
Isıtma Devresi+Boylar Devresi+İlave Isıtma				1	1	1
Isıtma Devresi						
Isıtma Devresi+Boylar Devresi	2	1	1	1		
Isıtma Devresi+Boylar Devresi+İlave Isıtma				1	1	1
Isıtma Devresi						
Isıtma Devresi+Boylar Devresi	3	1	1	1		
Isıtma Devresi+Boylar Devresi+İlave Isıtma				1	1	1
Isıtma Devresi						
Isıtma Devresi+Boylar Devresi	16	1	1	1		
Isıtma Devresi+Boylar Devresi+İlave Isıtma				1	1	1











Kontrol Paneli ve Aksesuarları

	Stok Kodu	Modeller	Fiyat (EURO)
	111.04.002	<p>AVS 37 Kontrol Paneli</p> <ul style="list-style-type: none"> -Kazan kontrol paneli 16 cihaza kadar kaskad yapabile - Isı üretimini ve dağıtımını kontrol edebile, zaman programı yapabile - Enerji tasarrufu - Farklı dil seçenekleri ara yüzü ile kolay ve hızlı kullanım - Çalışma modu seçeneği: Ekonomi, konfor ve tatil modları - Dış hava sıcaklığına göre ısıtma eğrisinin ayarlanabilmesi - Boylerin ısıtma devresi ile paralel çalışması veya boyler önceliğinin sağlanabilmesi - Kazanlara bakım ve özel çalışma menüsü <p>Eklenecek ilave zone modülü ile farklı sistem çözümlerine imkan sağlaması</p> <ul style="list-style-type: none"> -Yardımcı röle ve sensör çıkışları -Web server üzerinden uzaktan kontrol edebile - OCI 700 tools ile bilgisayar üzerinden cihaza bağlantı ve kontrol imkanı - ilave modül bağlayabile, karışım vanalı zon için cihaz ekleyebile imkanı 	€ 180,00
	111.04.003	<p>OCI 345 Kaskad Modülü</p> <p>Kaskad sistemlerde yönetici ve yardımcı cihazlar arasında haberleşmeyi sağlar</p> <p>-LMS14 Elektronik karta takılır.</p>	€ 75,00
	103.08.005	<p>DHS 34 Dış Hava Sensörü</p> <ul style="list-style-type: none"> - Dış hava sensörü - NTC 1 k Ohm - Korumucu kapak ile dış etkenlere karşı muhafaza -50°C ile 70°C sıcaklık aralığında çalışabilme 	€ 20,00
	114.01.004	<p>KSS 36 Kaskad-Boylar-Akış Sensörü</p> <p>Kazanlar, sıcak su tankları, eşanjörler ve güneş enerjisi sistemlerindeki sıcaklığın ölçümü için kullanılmaktadır.</p> <ul style="list-style-type: none"> -Daldırma tipi sıcaklık sensörü - NTC 10 k Ohm - 0°C ile 95°C sıcaklık aralığında çalışabilme 	€ 15,00
	111.04.014	<p>AGU2.5 İlave Zone Kontrol Kiti</p> <p>-1 adet karışım devresi kontrolü (3 yollu karışım vanası + pompası + akış sensörü kontrolü veya 3 adet direkt devre pompası beslemesi için kullanılır</p> <p>- ilave olarak 1 sensör çıkışı bulunur. Güneş kolektörü sensörü veya yüzme havuzu sensörü ve benzeri amaçlı Her bir kazana 3 adet ilave zone kontrol kiti takılabilir.</p>	€ 180,00
	111.04.009	<p>Oda Termostatı</p> <ul style="list-style-type: none"> -Oda konfor ayar değerini değiştirebilme -Çalışma modu seçimini yapabile (otomatik çalışma, sürekli çalışma vb. gibi) 	€ 180,00
	111.04.006	<p>Web Server</p> <p>İnternet erişimi olan her yerden kazan sistemini kontrol etme,ve izleme imkanı</p> <ul style="list-style-type: none"> -Akıllı telefonlar ya da bilgisayar ile çalışma imkanı -Zaman programı ayarı (ısıtma devresi,boylar,harici bir zaman programı) - 4 kullanıcıya kadar hata mesajlarının izlenmesi -Sistemdeki hataların ve hata zamanlarının izlenmesi -Kaskad parametrelerinin kontrol edilmesi -İstima devrelerinin sıcaklık ayarlarının yapılması -Bakım sürelerini görme ve bakım aralığının tanımlanması 	€ 520,00
	111.04.015	<p>OCI 351.01/109 Modbus Modülü</p> <ul style="list-style-type: none"> - Modbus üzerinden bina otomasyon (BMS bağlantı imkanı sağlar) <p>- İletişim için sadece master kazana 1 adet modül bağlamak yeterlidir. Eğer tüm kazanların değerleri ayrı görülmesi gerekiyorsa her kazana 1 adet takılması gerekir.</p>	€ 110,00
	103.01.003	Enerji Verimli Primer Devre Sirkülasyon Pompası (65-80 kW)	€ 150,00
	103.01.004	Enerji Verimli Primer Devre Sirkülasyon Pompası (100-115-125 kW)	€ 240,00
	103.01.005	Enerji Verimli Primer Devre Sirkülasyon Pompası (150 kW)	€ 360,00

Kazan Baca Aksesuarları Listesi

	Stok Kodu	Modeller	Fiyat (EURO)
	T0B.013.000085	Ø80/125 Gaz ölçümlü çıkış adaptörü (Kot farkı L=80 mm)	€ 18,50
	T0B.021.000011	Ø100/150 Gaz ölçümlü çıkış adaptörü (Kot farkı L= 42 mm)	€ 22,60
	T03.006.000105	90 ° lık Dirsek Ø 80/125	€ 55,00
	T03.032.000005	90 ° lık Dirsek Ø 100/150	€ 60,00
		Uzatma L=500 mm, Ø80/125 mm	€ 57,00
		Uzatma L=500 mm, Ø100/150 mm	€ 60,00
	T03.010.000011	Uzatma L=1000 mm, Ø80/125 mm	€ 64,00
	T03.032.000003	Uzatma L=1000 mm, Ø100/150 mm	€ 66,00
	T03.010.000012	Yatay Hermetik Baca Kiti,L=1000 mm,Ø 80/125 mm	€ 142,00
	T03.032.000010	Yatay Hermetik Baca Kiti,L=1000 mm,Ø 100/150 mm	€ 179,00
	T05.023.000136	Dikey Hermetik Baca Kiti,L=1000 mm,Ø 80/125 mm	€ 182,00
	T05.023.000216	Dikey Hermetik Baca Kiti,L=1000 mm,Ø 100/150 mm	€ 224,00

Kazan Baca Aksesuarları Listesi

	Stok Kodu	Modeller	Fiyat (EURO)
	B0B.011.000371	90 ° lık Dirsek Ø 80	€ 12,40
	B0B.005.000190	90 ° lık Dirsek Ø 100	€ 14,70
	B0B.011.000005	Uzatma L=500 mm, Ø80	€ 9,20
	B0B.005.000019	Uzatma L=500 mm, Ø100	€ 11,15
	B0B.011.000006	Uzatma L=1000 mm, Ø80	€ 12,40
	B0B.005.000020	Uzatma L=1000 mm, Ø100	€ 15,00
	T0B.011.000730	Kit Terminal Ø 80	€ 21,80
	T0B.005.000276	Kit Terminal Ø 100	€ 24,20

* Fiyatlarımız Euro cinsinden olup, KDV hariçtir. Yeni gelebilecek vergiler, fonlar ile mevcut fon ve vergi oranlarındaki değişiklikler, değişiklik tarihinden itibaren fiyatlara aynen yansıtacaktır.

* Herhangi bir nedenle ödeme planı dışına çıkan ödemelerde aylık %4 vade farkı uygulanacaktır.

* Satışlarımız stoklar ile sınırlıdır. Firmamız önceden haber vermeksizin ürün özelliklerini, tasarımını ve fiyatını değiştirme hakkını saklı tutar.

* Fiyatlara baca ve ekipmanları dahil değildir.

MENÜ ►

2024 Fiyat Listesi

Buderus

Geleceğin ısıtma sistemleri.

www.buderus.com/tr

444 5 474

Kaskad Sistem Çözümleri



2024 Fiyat Listesi

Buderus

Geleceğin ısıtma sistemleri.

www.buderus.com/tr 444 5 474

Isıtma Kaskad Sistem Çözümleri

Versiyon: 2024 - I

Güncelleme: 1.02.2024

GB272 Kaskad Sistem Çözümleri	KB372 & KB472 Kaskad Sistem Çözümleri	GB402 Kaskad Sistem Çözümleri
GB272 Sistem.1 (1 Direkt ID)	KB372 & KB472 Sistem.1 (1 Direkt ID)	GB402 Sistem.1 (1 Direkt ID)
GB272 Sistem.2 (1 ÜYV'li ID + 1 Direkt ID)	KB372 & KB472 Sistem.2 (1 ÜYV'li ID + 1 Direkt ID)	GB402 Sistem.2 (1 ÜYV'li ID + 1 Direkt ID)
GB272 Sistem.3 (1 Direkt ID + 1 Boyler ID)	KB372 & KB472 Sistem.3 (1 Direkt ID + 1 Boyler ID)	GB402 Sistem.3 (1 Direkt ID + 1 Boyler ID)
GB272 Sistem.4 (1 ÜYV'li ID + 1 Direkt ID + 1 Boyler ID)	KB372 & KB472 Sistem.4 (1 ÜYV'li ID + 1 Direkt ID + 1 Boyler ID)	GB402 Sistem.4 (1 ÜYV'li ID + 1 Direkt ID + 1 Boyler ID)
GB272 Sistem.5 (2 ÜYV'li ID + 1 Direkt ID + 1 Boyler ID)	KB372 & KB472 Sistem.5 (2 ÜYV'li ID + 1 Direkt ID + 1 Boyler ID)	GB402 Sistem.5 (2 ÜYV'li ID + 1 Direkt ID + 1 Boyler ID)
GB272 Sistem.6 (2 ÜYV'li ID + 2 Direkt ID + 1 Boyler ID)	KB372 & KB472 Sistem.6 (2 ÜYV'li ID + 2 Direkt ID + 1 Boyler ID)	GB402 Sistem.6 (2 ÜYV'li ID + 2 Direkt ID + 1 Boyler ID)

BUDERUS GB272 DUVAR TİPİ YOĞUŞMALI KAZAN KASKAD SİSTEM ÇÖZÜMLERİ

SİSTEM-1 (1 DİREKT ID)

KAPASİTE (Kcal/h)	ADET	KAZANLAR	ALTERNATİF - 1 EMS Serisi Panel ve Modüller	FİYAT	ALTERNATİF - 2 5000 Serisi Panel ve Modüller	FİYAT
86.000	1	GB272 / 100	FV/FZ	4.227 EUR	R5313	6.055 EUR
107.500	1	GB272 / 125		5.262 EUR		7.090 EUR
129.000	1	GB272 / 150		5.862 EUR		7.690 EUR
172.000	2	GB272 / 100	RC310 + MC400 + FV/FZ	9.257 EUR	R5313 + FM-CM	11.085 EUR
215.000	2	GB272 / 125		11.327 EUR		13.155 EUR
258.000	2	GB272 / 150		12.527 EUR		14.355 EUR
258.000	3	GB272 / 100	RC310 + MC400 + FV/FZ	13.437 EUR	R5313 + FM-CM	15.265 EUR
322.500	3	GB272 / 125		16.542 EUR		18.370 EUR
387.000	3	GB272 / 150		18.342 EUR		20.170 EUR
344.000	4	GB272 / 100	RC310 + MC400 + FV/FZ	17.617 EUR	R5313 + FM-CM	19.445 EUR
430.000	4	GB272 / 125		21.757 EUR		23.585 EUR
516.000	4	GB272 / 150		24.157 EUR		25.985 EUR
430.000	5	GB272 / 100	RC310 + 2 x MC400 + FV/FZ	22.342 EUR	R5313 + FM-CM	23.625 EUR
537.500	5	GB272 / 125		27.517 EUR		28.800 EUR
645.000	5	GB272 / 150		30.517 EUR		31.800 EUR
516.000	6	GB272 / 100	RC310 + 2 x MC400 + FV/FZ	26.522 EUR	R5313 + 2 x FM-CM	28.655 EUR
645.000	6	GB272 / 125		32.732 EUR		34.865 EUR
774.000	6	GB272 / 150		36.332 EUR		38.465 EUR
688.000	8	GB272 / 100	RC310 + 3 x MC400 + FV/FZ	35.427 EUR	R5313 + 2 x FM-CM	37.015 EUR
860.000	8	GB272 / 125		43.707 EUR		45.295 EUR
1.032.000	8	GB272 / 150		48.507 EUR		50.095 EUR
860.000	10	GB272 / 100	RC310 + 3 x MC400 + FV/FZ	43.787 EUR	R5313 + 3 x FM-CM	46.225 EUR
1.075.000	10	GB272 / 125		54.137 EUR		56.575 EUR
1.290.000	10	GB272 / 150		60.137 EUR		62.575 EUR
1.032.000	12	GB272 / 100	RC310 + 4 x MC400 + FV/FZ	52.692 EUR	R5313 + 3 x FM-CM	54.585 EUR
1.290.000	12	GB272 / 125		65.112 EUR		67.005 EUR
1.548.000	12	GB272 / 150		72.312 EUR		74.205 EUR
1.204.000	14	GB272 / 100	RC310 + 5 x MC400 + FV/FZ	61.597 EUR	R5313 + 4 x FM-CM	63.795 EUR
1.505.000	14	GB272 / 125		76.087 EUR		78.285 EUR
1.806.000	14	GB272 / 150		84.487 EUR		86.685 EUR
1.376.000	16	GB272 / 100	RC310 + 5 x MC400 + FV/FZ	69.957 EUR	R5313 + 4 x FM-CM	72.155 EUR
1.720.000	16	GB272 / 125		86.517 EUR		88.715 EUR
2.064.000	16	GB272 / 150		96.117 EUR		98.315 EUR

RC310 : Kumanda Paneli
MC400 : Kaskad Modülü
R5313 : Kumanda Paneli
FM-CM : Kaskad Modülü
FV/FZ : Isıtma DevresiDuyar Eleman

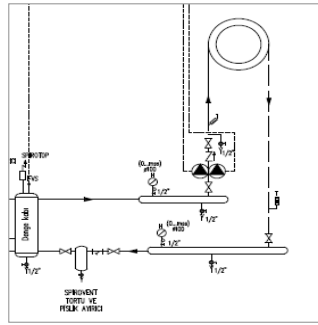

Notlar:

- 1- Sistem fiyatlarına duvar tipi yoğuşmalı kazanlar, Wilo Sirkülasyon Pompası, kumanda panelleri ve modülleri dahildir.
- 2- Baca sistemi, gaz vanası, kapatma vanaları, çekvalf, zon pompaları, üç yollu vana, genleşme tankı, denge kabı vb. diğer ekipmanlar ayrıca tedarik edilmelidir.
- 3- Tavsiye edilen satış fiyatlarıdır ve Bosch Termod teknik fiyat listeleri ve maddeleri konusunda her türlü değişikliği yapma hakkına sahiptir.
- 4- Fiyatlarımıza % 20 KDV ilave edilecektir.

BUDERUS GB272 DUVAR TİPİ YOĞUŞMALI KAZAN KASKAD SİSTEM ÇÖZÜMLERİ

SİSTEM-2 (1 ÜYV' LI ID + 1 DİREKT ID)

KAPASİTE (Kcal/h)	ADET	KAZANLAR	ALTERNATİF - 1 EMS Serisi Panel ve Modüller	FİYAT	ALTERNATİF - 2 5000 Serisi Panel ve Modüller	FİYAT
86.000	1	GB272 / 100	RC310 + 2 x MM100 + FV/FZ	4.942 EUR	R5313 + FM-MM	6.510 EUR
107.500	1	GB272 / 125		5.977 EUR		7.545 EUR
129.000	1	GB272 / 150		6.577 EUR		8.145 EUR
172.000	2	GB272 / 100	RC310 + MC400 + 2 x MM100 + FV/FZ	9.667 EUR	R5313 + FM-CM + FM-MM	11.540 EUR
215.000	2	GB272 / 125		11.737 EUR		13.610 EUR
258.000	2	GB272 / 150		12.937 EUR		14.810 EUR
258.000	3	GB272 / 100	RC310 + MC400 + 2 x MM100 + FV/FZ	13.847 EUR	R5313 + FM-CM + FM-MM	15.720 EUR
322.500	3	GB272 / 125		16.952 EUR		18.825 EUR
387.000	3	GB272 / 150		18.752 EUR		20.625 EUR
344.000	4	GB272 / 100	RC310 + MC400 + 2 x MM100 + FV/FZ	18.027 EUR	R5313 + FM-CM + FM-MM	19.900 EUR
430.000	4	GB272 / 125		22.167 EUR		24.040 EUR
516.000	4	GB272 / 150		24.567 EUR		26.440 EUR
430.000	5	GB272 / 100	RC310 + 2 x MC400 + 2 x MM100 + FV/FZ	22.752 EUR	R5313 + FM-CM + FM-MM	24.080 EUR
537.500	5	GB272 / 125		27.927 EUR		29.255 EUR
645.000	5	GB272 / 150		30.927 EUR		32.255 EUR
516.000	6	GB272 / 100	RC310 + 2 x MC400 + 2 x MM100 + FV/FZ	26.932 EUR	R5313 + 2 x FM-CM + FM-MM	29.110 EUR
645.000	6	GB272 / 125		33.142 EUR		35.320 EUR
774.000	6	GB272 / 150		36.742 EUR		38.920 EUR
688.000	8	GB272 / 100	RC310 + 3 x MC400 + 2 x MM100 + FV/FZ	35.837 EUR	R5313 + 2 x FM-CM + FM-MM	37.470 EUR
860.000	8	GB272 / 125		44.117 EUR		45.750 EUR
1.032.000	8	GB272 / 150		48.917 EUR		50.550 EUR
860.000	10	GB272 / 100	RC310 + 3 x MC400 + 2 x MM100 + FV/FZ	44.197 EUR	R5313 + 3 x FM-CM + FM-MM	46.680 EUR
1.075.000	10	GB272 / 125		54.547 EUR		57.030 EUR
1.290.000	10	GB272 / 150		60.547 EUR		63.030 EUR
1.032.000	12	GB272 / 100	RC310 + 4 x MC400 + 2 x MM100 + FV/FZ	53.102 EUR	R5313 + 3 x FM-CM + FM-MM	55.040 EUR
1.290.000	12	GB272 / 125		65.522 EUR		67.460 EUR
1.548.000	12	GB272 / 150		72.722 EUR		74.660 EUR
1.204.000	14	GB272 / 100	RC310 + 5 x MC400 + 2 x MM100 + FV/FZ	62.007 EUR	R5313 + R5310 + 4 x FM-CM + FM-MM	65.555 EUR
1.505.000	14	GB272 / 125		76.497 EUR		80.045 EUR
1.806.000	14	GB272 / 150		84.897 EUR		88.445 EUR
1.376.000	16	GB272 / 100	RC310 + 5 x MC400 + 2 x MM100 + FV/FZ	70.367 EUR	R5313 + R5310 + 4 x FM-CM + FM-MM	73.915 EUR
1.720.000	16	GB272 / 125		86.927 EUR		90.475 EUR
2.064.000	16	GB272 / 150		96.527 EUR		100.075 EUR

RC310 : Kumanda Paneli
MC400 : Kaskad Modülü
MM100 : Zon Kontrol Modülü
R5313 : Kumanda Paneli
R5310 : Ekranlı Panel
FM-CM : Kaskad Modülü
FM-MM : Isıtma Zon Kontrol Modülü
FV/FZ : Isıtma Devresi/Duyar Elemanı

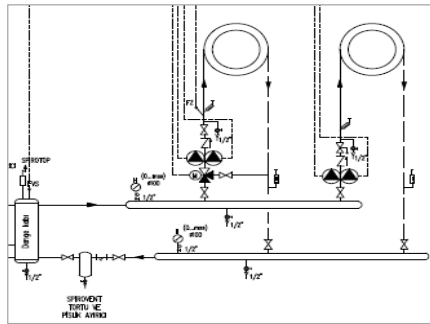

Notlar:

- 1- Sistem fiyatlarına duvar tipi yoğuşmalı kazanlar, Wilo Sirkülasyon Pompası, kumanda panelleri ve modülleri dahildir.
- 2- Baca sistemi, gaz vanası, kapatma vanaları, çekvalf, zon pompaları, üç yollu vana, genleşme tankı, denge kabı vb. diğer ekipmanlar ayrıca tedarik edilmelidir.
- 3- Tavsiye edilen satış fiyatlarıdır ve Bosch Termodinamik fiyat listeleri ve maddeleri konusunda her türlü değişikliği yapma hakkına sahiptir.
- 4- Fiyatlarımıza % 20 KDV ilave edilecektir.

BUDERUS GB272 DUVAR TİPİ YOĞUŞMALI KAZAN KASKAD SİSTEM ÇÖZÜMLERİ

SİSTEM-3 (1 DİREKT ID + L VE Z POMPALI BOYLER)

KAPASİTE (Kcal/h)	ADET	KAZANLAR	ALTERNATİF - 1 EMS Serisi Panel ve Modüller	FİYAT	ALTERNATİF - 2 5000 Serisi Panel ve Modüller	FİYAT
86.000	1	GB272 / 100	FV/FZ + BDE	4.270 EUR	R5313 + BDE	6.098 EUR
107.500	1	GB272 / 125		5.305 EUR		7.133 EUR
129.000	1	GB272 / 150		5.905 EUR		7.733 EUR
172.000	2	GB272 / 100	RC310 + MC400 + 2 x MM100 + FV/FZ	9.667 EUR	R5313 + FM-CM + BDE	11.128 EUR
215.000	2	GB272 / 125		11.737 EUR		13.198 EUR
258.000	2	GB272 / 150		12.937 EUR		14.398 EUR
258.000	3	GB272 / 100	RC310 + MC400 + 2 x MM100 + FV/FZ	13.847 EUR	R5313 + FM-CM + BDE	15.308 EUR
322.500	3	GB272 / 125		16.952 EUR		18.413 EUR
387.000	3	GB272 / 150		18.752 EUR		20.213 EUR
344.000	4	GB272 / 100	RC310 + MC400 + 2 x MM100 + FV/FZ	18.027 EUR	R5313 + FM-CM + BDE	19.488 EUR
430.000	4	GB272 / 125		22.167 EUR		23.628 EUR
516.000	4	GB272 / 150		24.567 EUR		26.028 EUR
430.000	5	GB272 / 100	RC310 + 2 x MC400 + 2 x MM100 + FV/FZ	22.752 EUR	R5313 + FM-CM + BDE	23.668 EUR
537.500	5	GB272 / 125		27.927 EUR		28.843 EUR
645.000	5	GB272 / 150		30.927 EUR		31.843 EUR
516.000	6	GB272 / 100	RC310 + 2 x MC400 + 2 x MM100 + FV/FZ	26.932 EUR	R5313 + 2 x FM-CM + BDE	28.698 EUR
645.000	6	GB272 / 125		33.142 EUR		34.908 EUR
774.000	6	GB272 / 150		36.742 EUR		38.508 EUR
688.000	8	GB272 / 100	RC310 + 3 x MC400 + 2 x MM100 + FV/FZ	35.837 EUR	R5313 + 2 x FM-CM + BDE	37.058 EUR
860.000	8	GB272 / 125		44.117 EUR		45.338 EUR
1.032.000	8	GB272 / 150		48.917 EUR		50.138 EUR
860.000	10	GB272 / 100	RC310 + 3 x MC400 + 2 x MM100 + FV/FZ	44.197 EUR	R5313 + 3 x FM-CM + BDE	46.268 EUR
1.075.000	10	GB272 / 125		54.547 EUR		56.618 EUR
1.290.000	10	GB272 / 150		60.547 EUR		62.618 EUR
1.032.000	12	GB272 / 100	RC310 + 4 x MC400 + 2 x MM100 + FV/FZ	53.102 EUR	R5313 + 3 x FM-CM + BDE	54.628 EUR
1.290.000	12	GB272 / 125		65.522 EUR		67.048 EUR
1.548.000	12	GB272 / 150		72.722 EUR		74.248 EUR
1.204.000	14	GB272 / 100	RC310 + 5 x MC400 + 2 x MM100 + FV/FZ	62.007 EUR	R5313 + 4 x FM-CM + BDE	63.838 EUR
1.505.000	14	GB272 / 125		76.497 EUR		78.328 EUR
1.806.000	14	GB272 / 150		84.897 EUR		86.728 EUR
1.376.000	16	GB272 / 100	RC310 + 5 x MC400 + 2 x MM100 + FV/FZ	70.367 EUR	R5313 + 4 x FM-CM + BDE	72.198 EUR
1.720.000	16	GB272 / 125		86.927 EUR		88.758 EUR
2.064.000	16	GB272 / 150		96.527 EUR		98.358 EUR

RC310 : Kumanda Paneli
MC400 : Kaskad Modülü
MM100 : Zon Kontrol Modülü
R5313 : Kumanda Paneli
FM-CM : Kaskad Modülü
FV/FZ : Isıtma Devresi Duyar Elemanı
BDE : Boyler Sıcaklık Duyar Elemanı

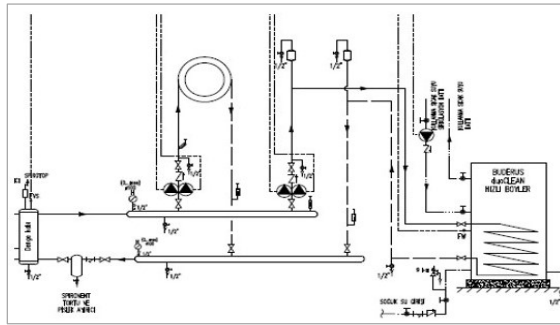

Notlar:

- 1- Sistem fiyatlarına duvar tipi yoğuşmalı kazanlar, Wilo Sirkülasyon Pompası, kumanda panelleri ve modülleri dahildir.
- 2- Baca sistemi, gaz vanası, kapatma vanaları, çekvalf, zon pompaları, üç yollu vana, genişleme tankı, denge kabı vb. diğer ekipmanlar ayrıca tedarik edilmelidir.
- 3- Tavsiye edilen satış fiyatlarıdır ve Bosch Termoteknik fiyat listeleri ve maddeleri konusunda her türlü değişikliği yapma hakkına sahiptir.
- 4- Fiyatlarımıza % 20 KDV ilave edilecektir.

BUDERUS GB272 DUVAR TİPİ YOĞUŞMALI KAZAN KASKAD SİSTEM ÇÖZÜMLERİ

SİSTEM-4 (1 ÜYV' LI ID + 1 DİREKT ID + L VE Z POMPALI BOYLER)

KAPASİTE (Kcal/h)	ADET	KAZANLAR	ALTERNATİF - 1 EMS Serisi Panel ve Modüller	FİYAT	ALTERNATİF - 2 5000 Serisi Panel ve Modüller	FİYAT
86.000	1	GB272 / 100	RC310 + 2 x MM100 + FV/FZ + BDE	4.985 EUR	R5313 + FM-MM + BDE	6.553 EUR
107.500	1	GB272 / 125		6.020 EUR		7.588 EUR
129.000	1	GB272 / 150		6.620 EUR		8.188 EUR
172.000	2	GB272 / 100	RC310 + MC400 + 3 x MM100 + FV/FZ	9.872 EUR	R5313 + FM-CM + FM-MM + BDE	11.583 EUR
215.000	2	GB272 / 125		11.942 EUR		13.653 EUR
258.000	2	GB272 / 150		13.142 EUR		14.853 EUR
258.000	3	GB272 / 100	RC310 + MC400 + 3 x MM100 + FV/FZ	14.052 EUR	R5313 + FM-CM + FM-MM + BDE	15.763 EUR
322.500	3	GB272 / 125		17.157 EUR		18.868 EUR
387.000	3	GB272 / 150		18.957 EUR		20.668 EUR
344.000	4	GB272 / 100	RC310 + MC400 + 3 x MM100 + FV/FZ	18.232 EUR	R5313 + FM-CM + FM-MM + BDE	19.943 EUR
430.000	4	GB272 / 125		22.372 EUR		24.083 EUR
516.000	4	GB272 / 150		24.772 EUR		26.483 EUR
430.000	5	GB272 / 100	RC310 + 2 x MC400 + 3 x MM100 + FV/FZ	22.957 EUR	R5313 + FM-CM + FM-MM + BDE	24.123 EUR
537.500	5	GB272 / 125		28.132 EUR		29.298 EUR
645.000	5	GB272 / 150		31.132 EUR		32.298 EUR
516.000	6	GB272 / 100	RC310 + 2 x MC400 + 3 x MM100 + FV/FZ	27.137 EUR	R5313 + 2 x FM-CM + FM-MM + BDE	29.153 EUR
645.000	6	GB272 / 125		33.347 EUR		35.363 EUR
774.000	6	GB272 / 150		36.947 EUR		38.963 EUR
688.000	8	GB272 / 100	RC310 + 3 x MC400 + 3 x MM100 + FV/FZ	36.042 EUR	R5313 + 2 x FM-CM + FM-MM + BDE	37.513 EUR
860.000	8	GB272 / 125		44.322 EUR		45.793 EUR
1.032.000	8	GB272 / 150		49.122 EUR		50.593 EUR
860.000	10	GB272 / 100	RC310 + 3 x MC400 + 3 x MM100 + FV/FZ	44.402 EUR	R5313 + 3 x FM-CM + FM-MM + BDE*	46.723 EUR
1.075.000	10	GB272 / 125		54.752 EUR		57.073 EUR
1.290.000	10	GB272 / 150		60.752 EUR		63.073 EUR
1.032.000	12	GB272 / 100	RC310 + 4 x MC400 + 3 x MM100 + FV/FZ	53.307 EUR	R5313 + 3 x FM-CM + FM-MM + BDE	55.083 EUR
1.290.000	12	GB272 / 125		65.727 EUR		67.503 EUR
1.548.000	12	GB272 / 150		72.927 EUR		74.703 EUR
1.204.000	14	GB272 / 100	RC310 + 5 x MC400 + 3 x MM100 + FV/FZ	62.212 EUR	R5313 + R5310 + 4 x FM-CM + FM-MM + BDE	65.598 EUR
1.505.000	14	GB272 / 125		76.702 EUR		80.088 EUR
1.806.000	14	GB272 / 150		85.102 EUR		88.488 EUR
1.376.000	16	GB272 / 100	RC310 + 5 x MC400 + 3 x MM100 + FV/FZ	70.572 EUR	R5313 + R5310 + 4 x FM-CM + FM-MM + BDE	73.958 EUR
1.720.000	16	GB272 / 125		87.132 EUR		90.518 EUR
2.064.000	16	GB272 / 150		96.732 EUR		100.118 EUR

RC310 : Kumanda Paneli

MC400 : Kaskad Modülü

MM100 : Zon Kontrol Modülü

R5313 : Kumanda Paneli

R5310 : Ekranlı Panel

FM-CM : Kaskad Modülü

FM-MM : Isıtma Zon Kontrol Modülü

FV/FZ : Isıtma Devresi Döner Eleman

BDE : Boyler Sıcaklık Duyar Elemanı

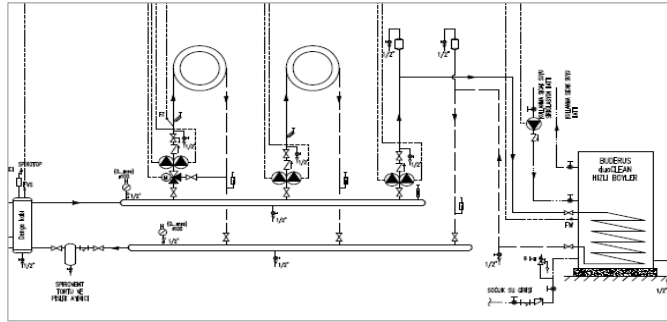

Notlar:

1- Sistem fiyatlarına duvar tipi yoğuşmalı kazanlar, Wilo Sirkülasyon Pompası, kumanda panelleri ve modülleri dahildir.

2- Baca sistemi, gaz vanası, kapatma vanaları, çekvalf, zon pompaları, üç yollu vana, genleşme tankı, denge kabı vb. diğer ekipmanlar ayrıca tedarik edilmelidir.

3- Tavsiye edilen satış fiyatlarıdır ve Bosch Termoteknik fiyat listeleri ve maddeleri konusunda her türlü değişikliği yapma hakkına sahiptir.

4- Fiyatlarımıza % 20 KDV ilave edilecektir.

BUDERUS GB272 DUVAR TİPİ YOĞUŞMALI KAZAN KASKAD SİSTEM ÇÖZÜMLERİ

SİSTEM-5 (2 ÜYV' LI ID + 1 DİREKT ID + L VE Z POMPALI BOYLER)

KAPASİTE (Kcal/h)	ADET	KAZANLAR	ALTERNATİF - 1 EMS Serisi Panel ve Modüller	FİYAT	ALTERNATİF - 2 5000 Serisi Panel ve Modüller	FİYAT
86.000	1	GB272 / 100	RC310 + 3 x MM100 + FV/FZ + BDE	5.190 EUR	R5313 + FM-MM + BDE	6.553 EUR
107.500	1	GB272 / 125		6.225 EUR		7.588 EUR
129.000	1	GB272 / 150		6.825 EUR		8.188 EUR
172.000	2	GB272 / 100	RC310 + MC400 + 4 x MM100 + FV/FZ	10.077 EUR	R5313 + FM-CM + FM-MM + BDE	11.583 EUR
215.000	2	GB272 / 125		12.147 EUR		13.653 EUR
258.000	2	GB272 / 150		13.347 EUR		14.853 EUR
258.000	3	GB272 / 100	RC310 + MC400 + 4 x MM100 + FV/FZ	14.257 EUR	R5313 + FM-CM + FM-MM + BDE	15.763 EUR
322.500	3	GB272 / 125		17.362 EUR		18.868 EUR
387.000	3	GB272 / 150		19.162 EUR		20.668 EUR
344.000	4	GB272 / 100	RC310 + MC400 + 4 x MM100 + FV/FZ	18.437 EUR	R5313 + FM-CM + FM-MM + BDE	19.943 EUR
430.000	4	GB272 / 125		22.577 EUR		24.083 EUR
516.000	4	GB272 / 150		24.977 EUR		26.483 EUR
430.000	5	GB272 / 100	RC310 + 2 x MC400 + 4 x MM100 + FV/FZ	23.162 EUR	R5313 + FM-CM + FM-MM + BDE	24.123 EUR
537.500	5	GB272 / 125		28.337 EUR		29.298 EUR
645.000	5	GB272 / 150		31.337 EUR		32.298 EUR
516.000	6	GB272 / 100	RC310 + 2 x MC400 + 4 x MM100 + FV/FZ	27.342 EUR	R5313 + 2 x FM-CM + FM-MM + BDE	29.153 EUR
645.000	6	GB272 / 125		33.552 EUR		35.363 EUR
774.000	6	GB272 / 150		37.152 EUR		38.963 EUR
688.000	8	GB272 / 100	RC310 + 3 x MC400 + 4 x MM100 + FV/FZ	36.247 EUR	R5313 + 2 x FM-CM + FM-MM + BDE	37.513 EUR
860.000	8	GB272 / 125		44.527 EUR		45.793 EUR
1.032.000	8	GB272 / 150		49.327 EUR		50.593 EUR
860.000	10	GB272 / 100	RC310 + 3 x MC400 + 4 x MM100 + FV/FZ	44.607 EUR	R5313 + 3 x FM-CM + FM-MM + BDE	46.723 EUR
1.075.000	10	GB272 / 125		54.957 EUR		57.073 EUR
1.290.000	10	GB272 / 150		60.957 EUR		63.073 EUR
1.032.000	12	GB272 / 100	RC310 + 4 x MC400 + 4 x MM100 + FV/FZ	53.512 EUR	R5313 + 3 x FM-CM + FM-MM + BDE	55.083 EUR
1.290.000	12	GB272 / 125		65.932 EUR		67.503 EUR
1.548.000	12	GB272 / 150		73.132 EUR		74.703 EUR
1.204.000	14	GB272 / 100	RC310 + 5 x MC400 + 4 x MM100 + FV/FZ	62.417 EUR	R5313 + R5310 + 4 x FM-CM + FM-MM + BDE	65.598 EUR
1.505.000	14	GB272 / 125		76.907 EUR		80.088 EUR
1.806.000	14	GB272 / 150		85.307 EUR		88.488 EUR
1.376.000	16	GB272 / 100	RC310 + 5 x MC400 + 4 x MM100 + FV/FZ	70.777 EUR	R5313 + R5310 + 4 x FM-CM + FM-MM + BDE	73.958 EUR
1.720.000	16	GB272 / 125		87.337 EUR		90.518 EUR
2.064.000	16	GB272 / 150		96.937 EUR		100.118 EUR

RC310 : Kumanda Paneli
MC400 : Kaskad Modülü
MM100 : Zon Kontrol Modülü
R5313 : Kumanda Paneli
R5310 : Ekranlı Panel
FM-CM : Kaskad Modülü
FM-MM : Isıtma Zon Kontrol Modülü
FV/FZ : Isıtma Devresi Duyar Eleman
BDE : Boyler Sıcaklık Duyar Elemanı

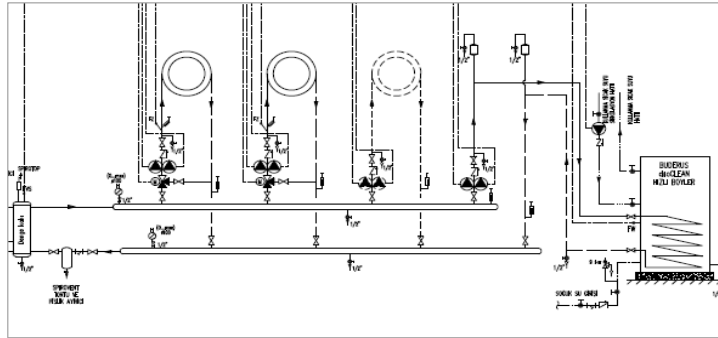

Notlar:

- 1- Sistem fiyatlarına duvar tipi yoğuşmalı kazanlar, Wilo Sirkülasyon Pompası, kumanda panelleri ve modülleri dahildir.
- 2- Baca sistemi, gaz vanası, kapatma vanaları, çekvalf, zon pompaları, üç yollu vana, genleşme tankı, denge kabı vb. diğer ekipmanlar ayrıca tedarik edilmelidir.
- 3- Tavsiye edilen satış fiyatlarıdır ve Bosch Termoteknik fiyat listeleri ve maddeleri konusunda her türlü değişikliği yapma hakkına sahiptir.
- 4- Fiyatlarımıza % 20 KDV ilave edilecektir.

BUDERUS GB272 DUVAR TİPİ YOĞUŞMALI KAZAN KASKAD SİSTEM ÇÖZÜMLERİ

SİSTEM-6 (2 ÜYV' LI ID + 2 DİREKT ID + L VE Z POMPALI BOYLER)

KAPASİTE (Kcal/h)	ADET	KAZANLAR	ALTERNATİF - 1 EMS Serisi Panel ve Modüller	FİYAT	ALTERNATİF - 2 5000 Serisi Panel ve Modüller	FİYAT
86.000	1	GB272 / 100	RC310 + 4 x MM100 + FV/FZ + BDE	5.395 EUR	R5313 + 2 x FM-MM + BDE	7.008 EUR
107.500	1	GB272 / 125		6.430 EUR		8.043 EUR
129.000	1	GB272 / 150		7.030 EUR		8.643 EUR
172.000	2	GB272 / 100	RC310 + MC400 + 5 x MM100 + FV/FZ	10.282 EUR	R5313 + FM-CM + 2 x FM-MM + BDE	12.038 EUR
215.000	2	GB272 / 125		12.352 EUR		14.108 EUR
258.000	2	GB272 / 150		13.552 EUR		15.308 EUR
258.000	3	GB272 / 100	RC310 + MC400 + 5 x MM100 + FV/FZ	14.462 EUR	R5313 + FM-CM + 2 x FM-MM + BDE	16.218 EUR
322.500	3	GB272 / 125		17.567 EUR		19.323 EUR
387.000	3	GB272 / 150		19.367 EUR		21.123 EUR
344.000	4	GB272 / 100	RC310 + MC400 + 5 x MM100 + FV/FZ	18.642 EUR	R5313 + FM-CM + 2 x FM-MM + BDE	20.398 EUR
430.000	4	GB272 / 125		22.782 EUR		24.538 EUR
516.000	4	GB272 / 150		25.182 EUR		26.938 EUR
430.000	5	GB272 / 100	RC310 + 2 x MC400 + 5 x MM100 + FV/FZ	23.367 EUR	R5313 + FM-CM + 2 x FM-MM + BDE	24.578 EUR
537.500	5	GB272 / 125		28.542 EUR		29.753 EUR
645.000	5	GB272 / 150		31.542 EUR		32.753 EUR
516.000	6	GB272 / 100	RC310 + 2 x MC400 + 5 x MM100 + FV/FZ	27.547 EUR	R5313 + 2 x FM-CM + 2 x FM-MM + BDE	29.608 EUR
645.000	6	GB272 / 125		33.757 EUR		35.818 EUR
774.000	6	GB272 / 150		37.357 EUR		39.418 EUR
688.000	8	GB272 / 100	RC310 + 3 x MC400 + 5 x MM100 + FV/FZ	36.452 EUR	R5313 + 2 x FM-CM + 2 x FM-MM + BDE	37.968 EUR
860.000	8	GB272 / 125		44.732 EUR		46.248 EUR
1.032.000	8	GB272 / 150		49.532 EUR		51.048 EUR
860.000	10	GB272 / 100	RC310 + 3 x MC400 + 5 x MM100 + FV/FZ	44.812 EUR	R5313 + R5310 + 3 x FM-CM + 2 x FM-MM + BDE	48.483 EUR
1.075.000	10	GB272 / 125		55.162 EUR		58.833 EUR
1.290.000	10	GB272 / 150		61.162 EUR		64.833 EUR
1.032.000	12	GB272 / 100	RC310 + 4 x MC400 + 5 x MM100 + FV/FZ	53.717 EUR	R5313 + R5310 + 3 x FM-CM + 2 x FM-MM + BDE	56.843 EUR
1.290.000	12	GB272 / 125		66.137 EUR		69.263 EUR
1.548.000	12	GB272 / 150		73.337 EUR		76.463 EUR
1.204.000	14	GB272 / 100	RC310 + 5 x MC400 + 5 x MM100 + FV/FZ	62.622 EUR	R5313 + R5310 + 4 x FM-CM + 2 x FM-MM + BDE	66.053 EUR
1.505.000	14	GB272 / 125		77.112 EUR		80.543 EUR
1.806.000	14	GB272 / 150		85.512 EUR		88.943 EUR
1.376.000	16	GB272 / 100	RC310 + 5 x MC400 + 5 x MM100 + FV/FZ	70.982 EUR	R5313 + R5310 + 4 x FM-CM + 2 x FM-MM + BDE	74.413 EUR
1.720.000	16	GB272 / 125		87.542 EUR		90.973 EUR
2.064.000	16	GB272 / 150		97.142 EUR		100.573 EUR

RC310 : Kumanda Paneli
MC400 : Kaskad Modülü
MM100 : Zon Kontrol Modülü
R5313 : Kumanda Paneli
R5310 : Ekranlı Panel
FM-CM : Kaskad Modülü
FM-MM : Isıtma Zon Kontrol Modülü
FV/FZ : Isıtma Devresi Duyar Elemanı
BDE : Boyler Sıcaklık Duyar Elemanı

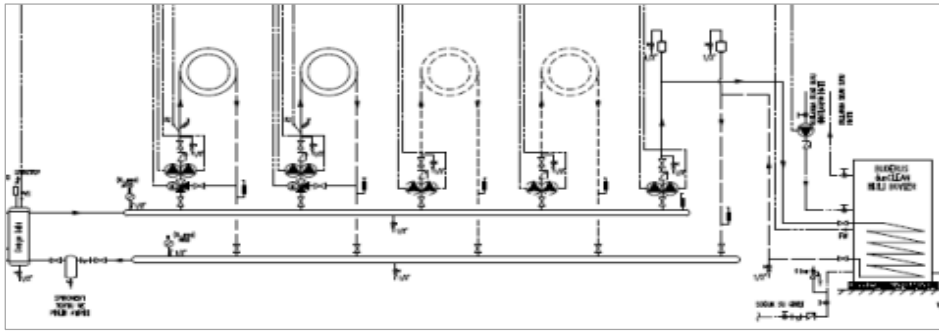

Notlar:

- 1- Sistem fiyatlarına duvar tipi yoğuşmalı kazanlar, Wilo Sirkülasyon Pompası, kumanda panelleri ve modülleri dahildir.
- 2- Baca sistemi, gaz vanası, kapatma vanaları, çekvalf, zon pompaları, üç yollu vana, genişleme tankı, denge kabı vb. diğer ekipmanlar ayrıca tedarik edilmelidir.
- 3- Tavsiye edilen satış fiyatlarıdır ve Bosch Termoteknik fiyat listeleri ve maddeleri konusunda her türlü değişikliği yapma hakkına sahiptir.
- 4- Fiyatlarımıza % 20 KDV ilave edilecektir.

BUDERUS KB 372 - KB 472 YER TİPİ YOĞUŞMALI KAZAN KASKAD SİSTEM ÇÖZÜMLERİ

SİSTEM-1 (1 DİREKT ID)

KAPASİTE (Kcal/h)	ADET	KAZANLAR	ALTERNATİF - 1 EMS Serisi Panel ve Modüller	FİYAT	ALTERNATİF - 2 5000 Serisi Panel ve Modüller	FİYAT
64.500	1	KB372 / 75	RC310 + MC110 + MM100 + FV/FZ	7.837 EUR	R5313 + FM-MM	9.050 EUR
86.000	1	KB372 / 100		8.012 EUR		9.225 EUR
129.000	1	KB372 / 150		10.202 EUR		11.415 EUR
172.000	1	KB372 / 200		12.412 EUR		13.625 EUR
215.000	1	KB372 / 250		13.437 EUR		14.650 EUR
258.000	1	KB372 / 300		14.487 EUR		15.700 EUR
301.000	1	KB472 / 350		21.032 EUR		22.245 EUR
344.000	1	KB472 / 400		21.362 EUR		22.575 EUR
430.000	1	KB472 / 500		22.912 EUR		24.125 EUR
344.000	2	KB372 / 200	RC310 + 2 x MC110 + 2 x BC30E + MC400 + FV/FZ	24.917 EUR	R5313 + 2 x MC110 + 2 x BC30E + FM-CM + FM-MM	27.200 EUR
430.000	2	KB372 / 250		26.967 EUR		29.250 EUR
516.000	2	KB372 / 300		29.067 EUR		31.350 EUR
602.000	2	KB472 / 350		42.157 EUR		44.440 EUR
688.000	2	KB472 / 400		42.817 EUR		45.100 EUR
860.000	2	KB472 / 500		45.917 EUR		48.200 EUR
688.000	4	KB372 / 200	RC310 + 4 x MC110 + 4 x BC30E + MC400 + FV/FZ	48.937 EUR	R5313 + 4 x MC110 + 4 x BC30E + FM-CM + FM-MM	51.220 EUR
860.000	4	KB372 / 250		53.037 EUR		55.320 EUR
1.032.000	4	KB372 / 300		57.237 EUR		59.520 EUR
1.204.000	4	KB472 / 350		83.417 EUR		85.700 EUR
1.376.000	4	KB472 / 400		84.737 EUR		87.020 EUR
1.720.000	4	KB472 / 500		90.937 EUR		93.220 EUR
1.032.000	6	KB372 / 200	RC310 + 6 x MC110 + 6 x BC30E + 2 x MC400 + FV/FZ	73.502 EUR	R5313 + 6 x MC110 + 6 x BC30E + 2 x FM-CM + FM-MM	76.090 EUR
1.290.000	6	KB372 / 250		79.652 EUR		82.240 EUR
1.548.000	6	KB372 / 300		85.952 EUR		88.540 EUR
1.806.000	6	KB472 / 350		125.222 EUR		127.810 EUR
2.064.000	6	KB472 / 400		127.202 EUR		129.790 EUR
2.580.000	6	KB472 / 500		136.502 EUR		139.090 EUR
1.376.000	8	KB372 / 200	RC310 + 8 x MC110 + 8 x BC30E + 3 x MC400 + FV/FZ	98.067 EUR	R5313 + 8 x MC110 + 8 x BC30E + 2 x FM-CM + FM-MM	100.110 EUR
1.720.000	8	KB372 / 250		106.267 EUR		108.310 EUR
2.064.000	8	KB372 / 300		114.667 EUR		116.710 EUR
2.408.000	8	KB472 / 350		167.027 EUR		169.070 EUR
2.752.000	8	KB472 / 400		169.667 EUR		171.710 EUR
3.440.000	8	KB472 / 500		182.067 EUR		184.110 EUR

RC310 : Kumanda Paneli
MC110 : Sistem Kumanda Paneli
BC30E : Kumanda Paneli Arayüzü
MC400 : Kaskad Modülü
MM100 : Zon Kontrol Modülü
R5313 : Kumanda Paneli
FM-CM : Kaskad Modülü
FM-MM : Isıtma Zon Kontrol Modülü
FV/FZ : Isıtma DevresiDuyar Eleman

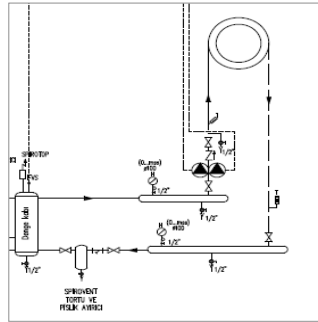

Notlar:

- Listemizdeki kaskad yapılan kazanların kapasiteleri aynıdır. Farklı kapasitelerle de kaskad yapılabilir (200kW+250kW gibi)
- KB372 ve KB472 serisi kazanlarda maksimum 16 adete kadar kaskad uygulaması yapılabilir. 8 adet üzerindeki kaskad uygulamalarında lütfen firmamıza da
- Yer tipi kazanlarda kullanılması zorunlu emniyet ekipmanları ve diğer aksesuarlar için ilgili fiyat listeleri ve kazan teknik dökümanlarına bakınız.
- Baca sistemi, gaz vanası, kapatma vanaları, çekvalf, zon pompaları, üç yollu vana, genleşme tankı, denge kabı vb. diğer ekipmanlar ayrıca tedarik edilmelidir.
- Tavsiye edilen satış fiyatlarıdır ve Bosch Termosteknik fiyat listeleri ve maddeleri konusunda her türlü değişikliği yapma hakkına sahiptir.
- Fiyatlarımıza % 20 KDV ilave edilecektir.

BUDERUS KB 372 - KB 472 YER TİPİ YOĞUŞMALI KAZAN KASKAD SİSTEM ÇÖZÜMLERİ

SİSTEM-2 (1 ÜYV' LI ID + 1 DİREKT ID)

KAPASİTE (Kcal/h)	ADET	KAZANLAR	ALTERNATİF - 1 EMS Serisi Panel ve Modüller	FİYAT	ALTERNATİF - 2 5000 Serisi Panel ve Modüller	FİYAT
64.500	1	KB372 / 75	RC310 + MC110 + 2 x MM100 + FV/FZ	8.042 EUR	R5313 + FM-MM	9.050 EUR
86.000	1	KB372 / 100		8.217 EUR		9.225 EUR
129.000	1	KB372 / 150		10.407 EUR		11.415 EUR
172.000	1	KB372 / 200		12.617 EUR		13.625 EUR
215.000	1	KB372 / 250		13.642 EUR		14.650 EUR
258.000	1	KB372 / 300		14.692 EUR		15.700 EUR
301.000	1	KB472 / 350		21.237 EUR		22.245 EUR
344.000	1	KB472 / 400		21.567 EUR		22.575 EUR
430.000	1	KB472 / 500		23.117 EUR		24.125 EUR
344.000	2	KB372 / 200	RC310 + 2 x MC110 + 2 x BC30E + MC400 + 2 x MM100 + FV/FZ	25.327 EUR	R5313 + 2 x MC110 + 2 x BC30E + FM-CM + FM-MM	27.200 EUR
430.000	2	KB372 / 250		27.377 EUR		29.250 EUR
516.000	2	KB372 / 300		29.477 EUR		31.350 EUR
602.000	2	KB472 / 350		42.567 EUR		44.440 EUR
688.000	2	KB472 / 400		43.227 EUR		45.100 EUR
860.000	2	KB472 / 500		46.327 EUR		48.200 EUR
688.000	4	KB372 / 200	RC310 + 4 x MC110 + 4 x BC30E + MC400 + 2 x MM100 + FV/FZ	49.347 EUR	R5313 + 4 x MC110 + 4 x BC30E + FM-CM + FM-MM	51.220 EUR
860.000	4	KB372 / 250		53.447 EUR		55.320 EUR
1.032.000	4	KB372 / 300		57.647 EUR		59.520 EUR
1.204.000	4	KB472 / 350		83.827 EUR		85.700 EUR
1.376.000	4	KB472 / 400		85.147 EUR		87.020 EUR
1.720.000	4	KB472 / 500		91.347 EUR		93.220 EUR
1.032.000	6	KB372 / 200	RC310 + 6 x MC110 + 6 x BC30E + 2 x MC400 + 2 x MM100 + FV/FZ	73.912 EUR	R5313 + 6 x MC110 + 6 x BC30E + 2 x FM-CM + FM-MM	76.090 EUR
1.290.000	6	KB372 / 250		80.062 EUR		82.240 EUR
1.548.000	6	KB372 / 300		86.362 EUR		88.540 EUR
1.806.000	6	KB472 / 350		125.632 EUR		127.810 EUR
2.064.000	6	KB472 / 400		127.612 EUR		129.790 EUR
2.580.000	6	KB472 / 500		136.912 EUR		139.090 EUR
1.376.000	8	KB372 / 200	RC310 + 8 x MC110 + 8 x BC30E + 3 x MC400 + 2 x MM100 + FV/FZ	98.477 EUR	R5313 + 8 x MC110 + 8 x BC30E + 2 x FM-CM + FM-MM	100.110 EUR
1.720.000	8	KB372 / 250		106.677 EUR		108.310 EUR
2.064.000	8	KB372 / 300		115.077 EUR		116.710 EUR
2.408.000	8	KB472 / 350		167.437 EUR		169.070 EUR
2.752.000	8	KB472 / 400		170.077 EUR		171.710 EUR
3.440.000	8	KB472 / 500		182.477 EUR		184.110 EUR

RC310 : Kumanda Paneli
 MC110 : Sistem Kumanda Paneli
 BC30E : Kumanda Paneli Arayüzü
 MC400 : Kaskad Modülü
 MM100 : Zon Kontrol Modülü
 R5313 : Kumanda Paneli
 FM-CM : Kaskad Modülü
 FM-MM : Isıtma Zon Kontrol Modülü
 FV/FZ : Isıtma Devresi/Duyar Eleman

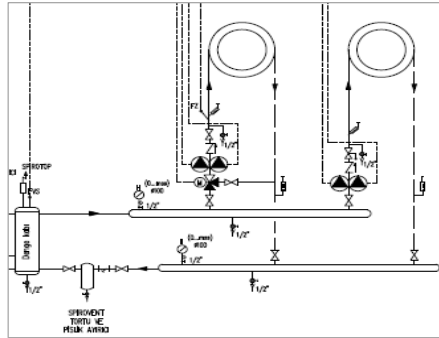

Notlar:

- Listemizdeki kaskad yapılan kazanların kapasiteleri aynıdır. Farklı kapasitelerle de kaskad yapılabilir (200kW+250kW gibi)
- KB372 ve KB472 serisi kazanlarda maksimum 16 adete kadar kaskad uygulaması yapılabilir. 8 adet üzerindeki kaskad uygulamalarında lütfen firmamıza da 3- Yer tipi kazanlarda kullanılması zorunlu emniyet ekipmanları ve diğer aksesuarlar için ilgili fiyat listeleri ve kazan teknik dökümanlarına bakınız.
- Baca sistemi, gaz vanası, kapatma vanaları, çekvalf, zon pompaları, üç yollu vana, genleşme tankı, denge kabı vb. diğer ekipmanlar ayrıca tedarik edilmelidir.
- Tavsiye edilen satış fiyatlarıdır ve Bosch Termoteknik fiyat listeleri ve maddeleri konusunda her türlü değişikliği yapma hakkına sahiptir.
- Fiyatlarımıza % 20 KDV ilave edilecektir.

BUDERUS KB 372 - KB 472 YER TİPİ YOĞUŞMALI KAZAN KASKAD SİSTEM ÇÖZÜMLERİ

SİSTEM-3 (1 DİREKT ID + L VE Z POMPALI BOYLER)

KAPASİTE (Kcal/h)	ADET	KAZANLAR	ALTERNATİF - 1 EMS Serisi Panel ve Modüller	FİYAT	ALTERNATİF - 2 5000 Serisi Panel ve Modüller	FİYAT
64.500	1	KB372 / 75	RC310 + MC110 + MM100 + FV/FZ + BDE	7.880 EUR	R5313 + FM-MW	9.005 EUR
86.000	1	KB372 / 100		8.055 EUR		9.180 EUR
129.000	1	KB372 / 150		10.245 EUR		11.370 EUR
172.000	1	KB372 / 200		12.455 EUR		13.580 EUR
215.000	1	KB372 / 250		13.480 EUR		14.605 EUR
258.000	1	KB372 / 300		14.530 EUR		15.655 EUR
301.000	1	KB472 / 350		21.032 EUR		22.200 EUR
344.000	1	KB472 / 400		21.362 EUR		22.530 EUR
430.000	1	KB472 / 500		22.912 EUR		24.080 EUR
344.000	2	KB372 / 200	RC310 + 2 x MC110 + 2 x BC30E + MC400 + 2 x MM100 + FV/FZ	25.327 EUR	R5313 + 2 x MC110 + 2 x BC30E + FM-CM + FM-MW	27.155 EUR
430.000	2	KB372 / 250		27.377 EUR		29.205 EUR
516.000	2	KB372 / 300		29.477 EUR		31.305 EUR
602.000	2	KB472 / 350		42.567 EUR		44.395 EUR
688.000	2	KB472 / 400		43.227 EUR		45.055 EUR
860.000	2	KB472 / 500		46.327 EUR		48.155 EUR
688.000	4	KB372 / 200	RC310 + 4 x MC110 + 4 x BC30E + MC400 + 2 x MM100 + FV/FZ	49.347 EUR	R5313 + 4 x MC110 + 4 x BC30E + FM-CM + FM-MW	51.175 EUR
860.000	4	KB372 / 250		53.447 EUR		55.275 EUR
1.032.000	4	KB372 / 300		57.647 EUR		59.475 EUR
1.204.000	4	KB472 / 350		83.827 EUR		85.655 EUR
1.376.000	4	KB472 / 400		85.147 EUR		86.975 EUR
1.720.000	4	KB472 / 500		91.347 EUR		93.175 EUR
1.032.000	6	KB372 / 200	RC310 + 6 x MC110 + 6 x BC30E + 2 x MC400 + 2 x MM100 + FV/FZ	73.912 EUR	R5313 + 6 x MC110 + 6 x BC30E + 2 x FM-CM + FM-MW	76.045 EUR
1.290.000	6	KB372 / 250		80.062 EUR		82.195 EUR
1.548.000	6	KB372 / 300		86.362 EUR		88.495 EUR
1.806.000	6	KB472 / 350		125.632 EUR		127.765 EUR
2.064.000	6	KB472 / 400		127.612 EUR		129.745 EUR
2.580.000	6	KB472 / 500		136.912 EUR		139.045 EUR
1.376.000	8	KB372 / 200	RC310 + 8 x MC110 + 8 x BC30E + 3 x MC400 + 2 x MM100 + FV/FZ	98.477 EUR	R5313 + 8 x MC110 + 8 x BC30E + 2 x FM-CM + FM-MW	100.065 EUR
1.720.000	8	KB372 / 250		106.677 EUR		108.265 EUR
2.064.000	8	KB372 / 300		115.077 EUR		116.665 EUR
2.408.000	8	KB472 / 350		167.437 EUR		169.025 EUR
2.752.000	8	KB472 / 400		170.077 EUR		171.665 EUR
3.440.000	8	KB472 / 500		182.477 EUR		184.065 EUR

RC310 : Kumanda Paneli

MC110 : Sistem Kumanda Paneli

BC30E : Kumanda Paneli Arayüzü

MC400 : Kaskad Modülü

MM100 : Zon Kontrol Modülü

R5313 : Kumanda Paneli

FM-CM : Kaskad Modülü

FM-MW : Boyler Zon Kontrol Modülü

FV/FZ : Isıtma Devresi Duyar Elemanı

BDE : Boyler Sıcaklık Duyar Elemanı

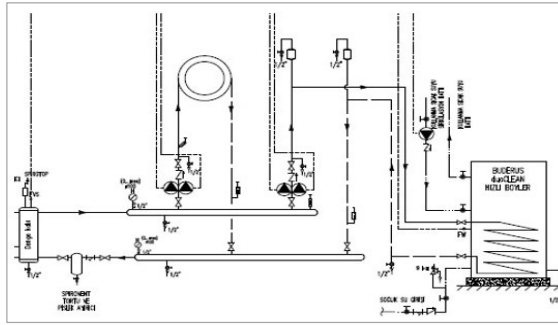

Notlar:

- Listemizdeki kaskad yapılan kazanların kapasiteleri aynıdır. Farklı kapasitelerle de kaskad yapılabilir (200kW+250kW gibi)
- KB372 ve KB472 serisi kazanlarda maksimum 16 adete kadar kaskad uygulaması yapılabilir. 8 adet üzerindeki kaskad uygulamalarında lütfen firmamıza da 3- Yer tipi kazanlarda kullanılmasa zorunlu emniyet ekipmanları ve diğer aksesuarlar için ilgili fiyat listeleri ve kazan teknik dökümanlarına bakınız.
- Baca sistemi, gaz vanası, kapatma vanaları, çekvalf, zon pompaları, üç yollu vana, genleşme tankı, denge kabı vb. diğer ekipmanlar ayrıca tedarik edilmelidir.
- Tavsiye edilen satış fiyatlarıdır ve Bosch Termoteknik fiyat listeleri ve maddeleri konusunda her türlü değişikliği yapma hakkına sahiptir.
- Fiyatlarımıza % 20 KDV ilave edilecektir.

BUDERUS KB 372 - KB 472 YER TİPİ YOĞUŞMALI KAZAN KASKAD SİSTEM ÇÖZÜMLERİ

SİSTEM-4 (1 ÜYV' LI ID + 1 DİREKT ID + L VE Z POMPALI BOYLER)

KAPASİTE (Kcal/h)	ADET	KAZANLAR	ALTERNATİF - 1 EMS Serisi Panel ve Modüller	FİYAT	ALTERNATİF - 2 5000 Serisi Panel ve Modüller	FİYAT
64.500	1	KB372 / 75	RC310 + MC110 + 2 x MM100 + FV/FZ + BDE	8.085 EUR	R5313 + FM-MM + BDE	9.093 EUR
86.000	1	KB372 / 100		8.260 EUR		9.268 EUR
129.000	1	KB372 / 150		10.450 EUR		11.458 EUR
172.000	1	KB372 / 200		12.660 EUR		13.668 EUR
215.000	1	KB372 / 250		13.685 EUR		14.693 EUR
258.000	1	KB372 / 300		14.735 EUR		15.743 EUR
301.000	1	KB472 / 350		21.280 EUR		22.288 EUR
344.000	1	KB472 / 400		21.610 EUR		22.618 EUR
430.000	1	KB472 / 500	23.160 EUR	24.168 EUR		
344.000	2	KB372 / 200	RC310 + 2 x MC110 + 2 x BC30E + MC400 + 3 x MM100 + FV/FZ	25.532 EUR	R5313 + 2 x MC110 + 2 x BC30E + FM-CM + FM-MM + BDE	27.243 EUR
430.000	2	KB372 / 250		27.582 EUR		29.293 EUR
516.000	2	KB372 / 300		29.682 EUR		31.393 EUR
602.000	2	KB472 / 350		42.772 EUR		44.483 EUR
688.000	2	KB472 / 400		43.432 EUR		45.143 EUR
860.000	2	KB472 / 500		46.532 EUR		48.243 EUR
688.000	4	KB372 / 200	RC310 + 4 x MC110 + 4 x BC30E + MC400 + 3 x MM100 + FV/FZ	49.552 EUR	R5313 + 4 x MC110 + 4 x BC30E + FM-CM + FM-MM + BDE	51.263 EUR
860.000	4	KB372 / 250		53.652 EUR		55.363 EUR
1.032.000	4	KB372 / 300		57.852 EUR		59.563 EUR
1.204.000	4	KB472 / 350		84.032 EUR		85.743 EUR
1.376.000	4	KB472 / 400		85.352 EUR		87.063 EUR
1.720.000	4	KB472 / 500		91.552 EUR		93.263 EUR
1.032.000	6	KB372 / 200	RC310 + 6 x MC110 + 6 x BC30E + 2 x MC400 + 3 x MM100 + FV/FZ	74.117 EUR	R5313 + 6 x MC110 + 6 x BC30E + 2 x FM-CM + FM-MM + BDE	76.133 EUR
1.290.000	6	KB372 / 250		80.267 EUR		82.283 EUR
1.548.000	6	KB372 / 300		86.567 EUR		88.583 EUR
1.806.000	6	KB472 / 350		125.837 EUR		127.853 EUR
2.064.000	6	KB472 / 400		127.817 EUR		129.833 EUR
2.580.000	6	KB472 / 500		137.117 EUR		139.133 EUR
1.376.000	8	KB372 / 200	RC310 + 8 x MC110 + 8 x BC30E + 3 x MC400 + 3 x MM100 + FV/FZ	98.682 EUR	R5313 + 8 x MC110 + 8 x BC30E + 2 x FM-CM + FM-MM + BDE	100.153 EUR
1.720.000	8	KB372 / 250		106.882 EUR		108.353 EUR
2.064.000	8	KB372 / 300		115.282 EUR		116.753 EUR
2.408.000	8	KB472 / 350		167.642 EUR		169.113 EUR
2.752.000	8	KB472 / 400		170.282 EUR		171.753 EUR
3.440.000	8	KB472 / 500		182.682 EUR		184.153 EUR

RC310 : Kumanda Paneli
MC110 : Sistem Kumanda Paneli
BC30E : Kumanda Paneli Arayüzü
MC400 : Kaskad Modülü
MM100 : Zon Kontrol Modülü
R5313 : Kumanda Paneli
FM-CM : Kaskad Modülü
FM-MM : Isıtma Zon Kontrol Modülü
FV/FZ : Isıtma Devresi/Duyar Elemanı
BDE : Boyler Sıcaklık Duyar Elemanı

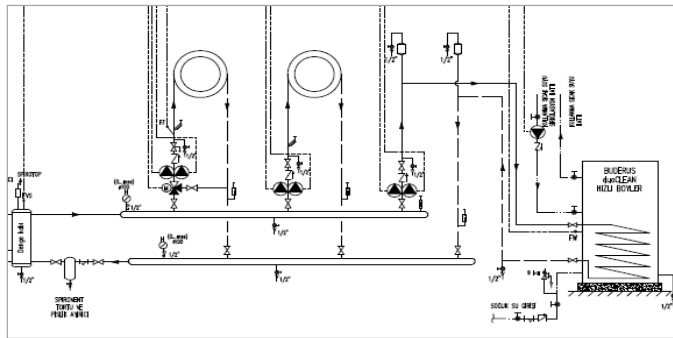

Notlar:

- Listemizdeki kaskad yapılan kazanların kapasiteleri aynıdır. Farklı kapasitelerle de kaskad yapılabilir (200kW+250kW gibi)
- KB372 ve KB472 serisi kazanlarda maksimum 16 adete kadar kaskad uygulaması yapılabilir. 8 adet üzerindeki kaskad uygulamalarında lütfen firmamıza da
- Yer tipi kazanlarda kullanılması zorunlu emniyet ekipmanları ve diğer aksesuarlar için ilgili fiyat listeleri ve kazan teknik dökümanlarına bakınız.
- Baca sistemi, gaz vanası, kapatma vanaları, çekvalf, zon pompaları, üç yollu vana, genişleme tankı, denge kabı vb. diğer ekipmanlar ayrıca tedarik edilmelidir.
- Tavsiye edilen satış fiyatlarıdır ve Bosch Termoteknik fiyat listeleri ve maddeleri konusunda her türlü değişikliği yapma hakkına sahiptir.
- Fiyatlarımıza % 20 KDV ilave edilecektir.

BUDERUS KB 372 - KB 472 YER TİPİ YOĞUŞMALI KAZAN KASKAD SİSTEM ÇÖZÜMLERİ

SİSTEM-5 (2 ÜYV' Lİ ID + 1 DİREKT ID + L VE Z POMPALI BOYLER)

KAPASİTE (Kcal/h)	ADET	KAZANLAR	ALTERNATİF - 1 EMS Serisi Panel ve Modüller	FİYAT	ALTERNATİF - 2 5000 Serisi Panel ve Modüller	FİYAT
64.500	1	KB372 / 75	RC310 + MC110 + 3 x MM100 + FV/FZ + BDE	8.290 EUR	R5313 + 2 x FM-MM + BDE	9.548 EUR
86.000	1	KB372 / 100		8.465 EUR		9.723 EUR
129.000	1	KB372 / 150		10.655 EUR		11.913 EUR
172.000	1	KB372 / 200		12.865 EUR		14.123 EUR
215.000	1	KB372 / 250		13.890 EUR		15.148 EUR
258.000	1	KB372 / 300		14.940 EUR		16.198 EUR
301.000	1	KB472 / 350		21.485 EUR		22.743 EUR
344.000	1	KB472 / 400		21.815 EUR		23.073 EUR
430.000	1	KB472 / 500	23.365 EUR	24.623 EUR		
344.000	2	KB372 / 200	RC310 + 2 x MC110 + 2 x BC30E + MC400 + 4 x MM100 + FV/FZ	25.737 EUR	R5313 + 2 x MC110 + 2 x BC30E + FM-CM + 2 x FM-MM + BDE	27.698 EUR
430.000	2	KB372 / 250		27.787 EUR		29.748 EUR
516.000	2	KB372 / 300		29.887 EUR		31.848 EUR
602.000	2	KB472 / 350		42.977 EUR		44.938 EUR
688.000	2	KB472 / 400		43.637 EUR		45.598 EUR
860.000	2	KB472 / 500		46.737 EUR		48.698 EUR
688.000	4	KB372 / 200	RC310 + 4 x MC110 + 4 x BC30E + MC400 + 4 x MM100 + FV/FZ	49.757 EUR	R5313 + 4 x MC110 + 4 x BC30E + FM-CM + 2 x FM-MM + BDE	51.718 EUR
860.000	4	KB372 / 250		53.857 EUR		55.818 EUR
1.032.000	4	KB372 / 300		58.057 EUR		60.018 EUR
1.204.000	4	KB472 / 350		84.237 EUR		86.198 EUR
1.376.000	4	KB472 / 400		85.557 EUR		87.518 EUR
1.720.000	4	KB472 / 500		91.757 EUR		93.718 EUR
1.032.000	6	KB372 / 200	RC310 + 6 x MC110 + 6 x BC30E + 2 x MC400 + 4 x MM100 + FV/FZ	74.322 EUR	R5313 + 6 x MC110 + 6 x BC30E + 2 x FM-CM + 2 x FM-MM + BDE	76.588 EUR
1.290.000	6	KB372 / 250		80.472 EUR		82.738 EUR
1.548.000	6	KB372 / 300		86.772 EUR		89.038 EUR
1.806.000	6	KB472 / 350		126.042 EUR		128.308 EUR
2.064.000	6	KB472 / 400		128.022 EUR		130.288 EUR
2.580.000	6	KB472 / 500		137.322 EUR		139.588 EUR
1.376.000	8	KB372 / 200	RC310 + 8 x MC110 + 8 x BC30E + 3 x MC400 + 4 x MM100 + FV/FZ	98.887 EUR	R5313 + 8 x MC110 + 8 x BC30E + 2 x FM-CM + 2 x FM-MM + BDE	100.608 EUR
1.720.000	8	KB372 / 250		107.087 EUR		108.808 EUR
2.064.000	8	KB372 / 300		115.487 EUR		117.208 EUR
2.408.000	8	KB472 / 350		167.847 EUR		169.568 EUR
2.752.000	8	KB472 / 400		170.487 EUR		172.208 EUR
3.440.000	8	KB472 / 500		182.887 EUR		184.608 EUR

RC310 : Kumanda Paneli

MC110 : Sistem Kumanda Paneli

BC30E : Kumanda Paneli Arayüzü

MC400 : Kaskad Modülü

MM100 : Zon Kontrol Modülü

R5313 : Kumanda Paneli

FM-CM : Kaskad Modülü

FM-MM : Isıtma Zon Kontrol Modülü

FV/FZ : Isıtma Devresi Duyar Elemanı

BDE : Boyler Sıcaklık Duyar Elemanı

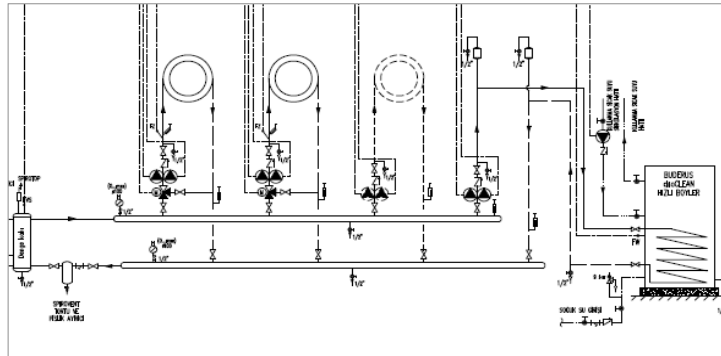

Notlar:

- Listemizdeki kaskad yapılan kazanların kapasiteleri aynıdır. Farklı kapasitelerle de kaskad yapılabilir (200kW+250kW gibi)
- KB372 ve KB472 serisi kazanlarda maksimum 16 adete kadar kaskad uygulaması yapılabilir. 8 adet üzerindeki kaskad uygulamalarında lütfen firmamıza da
- Yer tipi kazanlarda kullanılması zorunlu emniyet ekipmanları ve diğer aksesuarlar için ilgili fiyat listeleri ve kazan teknik dökümanlarına bakınız.
- Baca sistemi, gaz vanası, kapatma vanaları, çekvalf, zon pompaları, üç yollu vana, genleşme tankı, denge kabı vb. diğer ekipmanlar ayrıca tedarik edilmelidir.
- Tavsiye edilen satış fiyatlarıdır ve Bosch Termodinamik fiyat listeleri ve maddeleri konusunda her türlü değişikliği yapma hakkına sahiptir.
- Fiyatlarımıza % 20 KDV ilave edilecektir.

BUDERUS KB 372 - KB 472 YER TİPİ YOĞUŞMALI KAZAN KASKAD SİSTEM ÇÖZÜMLERİ

SİSTEM-6 (2 ÜYV' LI ID + 2 DİREKT ID + L VE Z POMPALI BOYLER)

KAPASİTE (Kcal/h)	ADET	KAZANLAR	ALTERNATİF - 1 EMS Serisi Panel ve Modüller	FİYAT	ALTERNATİF - 2 5000 Serisi Panel ve Modüller	FİYAT
64.500	1	KB372 / 75	RC310 + MC110 + 4 x MM100 + FV/FZ + BDE	8.495 EUR	R5313 + 2 x FM-MM + BDE	9.548 EUR
86.000	1	KB372 / 100		8.670 EUR		9.723 EUR
129.000	1	KB372 / 150		10.860 EUR		11.913 EUR
172.000	1	KB372 / 200		13.070 EUR		14.123 EUR
215.000	1	KB372 / 250		14.095 EUR		15.148 EUR
258.000	1	KB372 / 300		15.145 EUR		16.198 EUR
301.000	1	KB472 / 350		21.690 EUR		22.743 EUR
344.000	1	KB472 / 400		22.020 EUR		23.073 EUR
430.000	1	KB472 / 500	23.570 EUR	24.623 EUR		
344.000	2	KB372 / 200	RC310 + 2 x MC110 + 2 x BC30E + MC400 + 5 x MM100 + FV/FZ	25.942 EUR	R5313 + 2 x MC110 + 2 x BC30E + FM-CM + 2 x FM-MM + BDE	27.698 EUR
430.000	2	KB372 / 250		27.992 EUR		29.748 EUR
516.000	2	KB372 / 300		30.092 EUR		31.848 EUR
602.000	2	KB472 / 350		43.182 EUR		44.938 EUR
688.000	2	KB472 / 400		43.842 EUR		45.598 EUR
860.000	2	KB472 / 500		46.942 EUR		48.698 EUR
688.000	4	KB372 / 200	RC310 + 4 x MC110 + 4 x BC30E + MC400 + 5 x MM100 + FV/FZ	49.962 EUR	R5313 + 4 x MC110 + 4 x BC30E + FM-CM + 2 x FM-MM + BDE	51.718 EUR
860.000	4	KB372 / 250		54.062 EUR		55.818 EUR
1.032.000	4	KB372 / 300		58.262 EUR		60.018 EUR
1.204.000	4	KB472 / 350		84.442 EUR		86.198 EUR
1.376.000	4	KB472 / 400		85.762 EUR		87.518 EUR
1.720.000	4	KB472 / 500		91.962 EUR		93.718 EUR
1.032.000	6	KB372 / 200	RC310 + 6 x MC110 + 6 x BC30E + 2 x MC400 + 5 x MM100 + FV/FZ	74.527 EUR	R5313 + 6 x MC110 + 6 x BC30E + 2 x FM-CM + 2 x FM-MM + BDE	76.588 EUR
1.290.000	6	KB372 / 250		80.677 EUR		82.738 EUR
1.548.000	6	KB372 / 300		86.977 EUR		89.038 EUR
1.806.000	6	KB472 / 350		126.247 EUR		128.308 EUR
2.064.000	6	KB472 / 400		128.227 EUR		130.288 EUR
2.580.000	6	KB472 / 500		137.527 EUR		139.588 EUR
1.376.000	8	KB372 / 200	RC310 + 8 x MC110 + 8 x BC30E + 3 x MC400 + 5 x MM100 + FV/FZ	99.092 EUR	R5313 + 8 x MC110 + 8 x BC30E + 2 x FM-CM + 2 x FM-MM + BDE	100.608 EUR
1.720.000	8	KB372 / 250		107.292 EUR		108.808 EUR
2.064.000	8	KB372 / 300		115.692 EUR		117.208 EUR
2.408.000	8	KB472 / 350		168.052 EUR		169.568 EUR
2.752.000	8	KB472 / 400		170.692 EUR		172.208 EUR
3.440.000	8	KB472 / 500		183.092 EUR		184.608 EUR

RC310 : Kumanda Paneli
MC110 : Sistem Kumanda Paneli
BC30E : Kumanda Paneli Arayüzü
MC400 : Kaskad Modülü
MM100 : Zon Kontrol Modülü
R5313 : Kumanda Paneli
FM-CM : Kaskad Modülü
FM-MM : Isıtma Zon Kontrol Modülü
FV/FZ : Isıtma Devresi Duyar Elemanı
BDE : Boyler Sıcaklık Duyar Elemanı

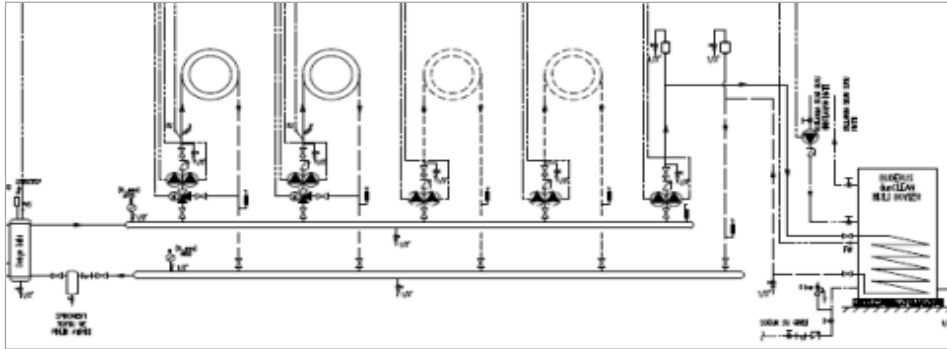

Notlar:

- Listemizdeki kaskad yapılan kazanların kapasiteleri aynıdır. Farklı kapasitelerle de kaskad yapılabilir (200kW+250kW gibi)
- KB372 ve KB472 serisi kazanlarda maksimum 16 adete kadar kaskad uygulaması yapılabilmektedir. 8 adet in üzerindeki kaskad uygulamalarında lütfen firmamıza da
- Yer tipi kazanlarda kullanılması zorunlu emniyet ekipmanları ve diğer aksesuarlar için ilgili fiyat listeleri ve kazan teknik dökümanlarına bakınız.
- Baca sistemi, gaz vanası, kapatma vanaları, çekvalf, zon pompaları, üç yollu vana, genleşme tankı, denge kabı vb. diğer ekipmanlar ayrıca tedarik edilmelidir.
- Tavsiye edilen satış fiyatlarıdır ve Bosch Termoteknik fiyat listeleri ve maddeleri konusunda her türlü değişikliği yapma hakkına sahiptir.
- Fiyatlarımıza % 20 KDV ilave edilecektir.

**BUDERUS GB 402 YER TİPİ YOĞUŞMALI KAZAN
KASKAD SİSTEM ÇÖZÜMLERİ****SİSTEM-1 (1 DİREKT ID)**

KAPASİTE (Kcal/h)	ADET	KAZANLAR	ALTERNATİF - 1 EMS Serisi Panel ve Modüller	FİYAT	ALTERNATİF - 2 5000 Serisi Panel ve Modüller	FİYAT
468.700	1	GB402 / 545	RC310 + MC110 + MM100 + FV/FZ	23.257 EUR	R5313 + FM-MM	24.470 EUR
533.200	1	GB402 / 620		24.097 EUR		25.310 EUR
937.400	2	GB402 / 545	RC310 + 2 x MC110 + 2 x BC30E + MC400 + FV/FZ	46.607 EUR	R5313 + 2 x MC110 + 2 x BC30E + FM-CM + FM-MM	48.890 EUR
1.066.400	2	GB402 / 620		48.287 EUR		50.570 EUR
1.406.100	3	GB402 / 545	RC310 + 3 x MC110 + 3 x BC30E + MC400 + FV/FZ	69.462 EUR	R5313 + 3 x MC110 + 3 x BC30E + FM-CM + FM-MM	71.745 EUR
1.599.600	3	GB402 / 620		71.982 EUR		74.265 EUR
1.874.800	4	GB402 / 545	RC310 + 4 x MC110 + 4 x BC30E + MC400 + FV/FZ	92.317 EUR	R5313 + 4 x MC110 + 4 x BC30E + FM-CM + FM-MM	94.600 EUR
2.132.800	4	GB402 / 620		95.677 EUR		97.960 EUR
2.343.500	5	GB402 / 545	RC310 + 5 x MC110 + 5 x BC30E + 2 x MC400 + FV/FZ	115.717 EUR	R5313 + 5 x MC110 + 5 x BC30E + FM-CM + FM-MM	117.455 EUR
2.666.000	5	GB402 / 620		119.917 EUR		121.655 EUR
2.812.200	6	GB402 / 545	RC310 + 6 x MC110 + 6 x BC30E + 2 x MC400 + FV/FZ	138.572 EUR	R5313 + 6 x MC110 + 6 x BC30E + 2 x FM-CM + FM-MM	141.160 EUR
3.199.200	6	GB402 / 620		143.612 EUR		146.200 EUR
3.749.600	8	GB402 / 545	RC310 + 8 x MC110 + 8 x BC30E + 3 x MC400 + FV/FZ	184.827 EUR	R5313 + 8 x MC110 + 8 x BC30E + 2 x FM-CM + FM-MM	186.870 EUR
4.265.600	8	GB402 / 620		191.547 EUR		193.590 EUR

RC310 : Kumanda Paneli
MC110 : Sistem Kumanda Paneli
BC30E : Kumanda Paneli Arayüzü
MC400 : Kaskad Modülü
MM100 : Zon Kontrol Modülü
R5313 : Kumanda Paneli
FM-CM : Kaskad Modülü
FM-MM : Isıtma Zon Kontrol Modülü
FV/FZ : Isıtma Devresi Düyar Eleman

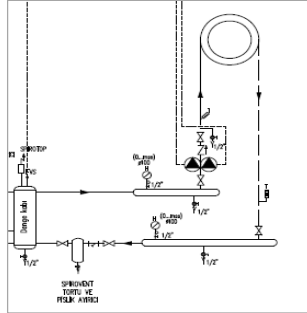
**Notlar:**

- Listemizdeki kaskad yapılan kazanların kapasiteleri aynıdır. Farklı kapasitelerle de kaskad yapılabilir (395kW+470kW gibi)
- GB402 serisi kazanlarda maksimum 16 adete kadar kaskad uygulaması yapılabilmektedir. 8 adet in üzerindeki kaskad uygulamalarında lütfen firmamıza danışınız.
- Yer tipi kazanlarda kullanılması zorunlu emniyet ekipmanları ve diğer aksesuarlar için ilgili fiyat listeleri ve kazan teknik dökümanlarına bakınız.
- Baca sistemi, gaz vanası, kapatma vanaları, çekvalf, zon pompaları, üç yollu vana, genişleme tankı, denge kabı vb. diğer ekipmanlar ayrıca tedarik edilmelidir.
- Tavsiye edilen satış fiyatlarıdır ve Bosch Termoteknik fiyat listeleri ve maddeleri konusunda her türlü değişikliği yapma hakkına sahiptir.
- Fiyatlarımıza % 20 KDV ilave edilecektir.

BUDERUS GB 402 YER TİPİ YOĞUŞMALI KAZAN KASKAD SİSTEM ÇÖZÜMLERİ

SİSTEM-2 (1 ÜYV' LI ID + 1 DİREKT ID)

KAPASİTE (Kcal/h)	ADET	KAZANLAR	ALTERNATİF - 1 EMS Serisi Panel ve Modüller	FİYAT	ALTERNATİF - 2 5000 Serisi Panel ve Modüller	FİYAT
468.700	1	GB402 / 545	RC310 + MC110 + 2 x MM100 + FV/FZ	23.462 EUR	R5313 + FM-MM	24.470 EUR
533.200	1	GB402 / 620		24.302 EUR		25.310 EUR
937.400	2	GB402 / 545	RC310 + 2 x MC110 + 2 x BC30E + MC400 + 2 x MM100 + FV/FZ	47.017 EUR	R5313 + 2 x MC110 + 2 x BC30E + FM-CM + FM-MM	48.890 EUR
1.066.400	2	GB402 / 620		48.697 EUR		50.570 EUR
1.406.100	3	GB402 / 545	RC310 + 3 x MC110 + 3 x BC30E + MC400 + 2 x MM100 + FV/FZ	69.872 EUR	R5313 + 3 x MC110 + 3 x BC30E + FM-CM + FM-MM	71.745 EUR
1.599.600	3	GB402 / 620		72.392 EUR		74.265 EUR
1.874.800	4	GB402 / 545	RC310 + 4 x MC110 + 4 x BC30E + MC400 + 2 x MM100 + FV/FZ	92.727 EUR	R5313 + 4 x MC110 + 4 x BC30E + FM-CM + FM-MM	94.600 EUR
2.132.800	4	GB402 / 620		96.087 EUR		97.960 EUR
2.343.500	5	GB402 / 545	RC310 + 5 x MC110 + 5 x BC30E + 2 x MC400 + 2 x MM100 + FV/FZ	116.127 EUR	R5313 + 5 x MC110 + 5 x BC30E + FM-CM + FM-MM	117.455 EUR
2.666.000	5	GB402 / 620		120.327 EUR		121.655 EUR
2.812.200	6	GB402 / 545	RC310 + 6 x MC110 + 6 x BC30E + 2 x MC400 + 2 x MM100 + FV/FZ	138.982 EUR	R5313 + 6 x MC110 + 6 x BC30E + 2 x FM-CM + FM-MM	141.160 EUR
3.199.200	6	GB402 / 620		144.022 EUR		146.200 EUR
3.749.600	8	GB402 / 545	RC310 + 8 x MC110 + 8 x BC30E + 3 x MC400 + 2 x MM100 + FV/FZ	185.237 EUR	R5313 + 8 x MC110 + 8 x BC30E + 2 x FM-CM + FM-MM	186.870 EUR
4.265.600	8	GB402 / 620		191.957 EUR		193.590 EUR

RC310 : Kumanda Paneli
MC110 : Sistem Kumanda Paneli
BC30E : Kumanda Paneli Arayüzü
MC400 : Kaskad Modülü
MM100 : Zon Kontrol Modülü
R5313 : Kumanda Paneli
FM-CM : Kaskad Modülü
FM-MM : Isıtma Zon Kontrol Modülü
FV/FZ : Isıtma Devresi Duyar Eleman

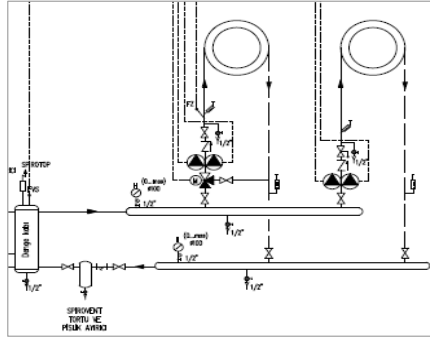

Notlar:

- Listemizdeki kaskad yapılan kazanların kapasiteleri aynıdır. Farklı kapasitelerle de kaskad yapılabilir (395kW+470kW gibi)
- GB402 serisi kazanlarda maksimum 16 adete kadar kaskad uygulaması yapılabilmektedir. 8 adet in üzerindeki kaskad uygulamalarında lütfen firmamıza danışınız.
- Yer tipi kazanlarda kullanılması zorunlu emniyet ekipmanları ve diğer aksesuarlar için ilgili fiyat listeleri ve kazan teknik dökümanlarına bakınız.
- Baca sistemi, gaz vanası, kapatma vanaları, çekvalf, zon pompaları, üç yollu vana, genişleme tankı, denge kabı vb. diğer ekipmanlar ayrıca tedarik edilmelidir.
- Tavsiye edilen satış fiyatlarıdır ve Bosch Termoteknik fiyat listeleri ve maddeleri konusunda her türlü değişikliği yapma hakkına sahiptir.
- Fiyatlarımıza % 20 KDV ilave edilecektir.

BUDERUS GB 402 YER TİPİ YOĞUŞMALI KAZAN KASKAD SİSTEM ÇÖZÜMLERİ

SİSTEM-3 (1 DİREKT ID + L VE Z POMPALI BOYLER)

KAPASİTE (Kcal/h)	ADET	KAZANLAR	ALTERNATİF - 1 EMS Serisi Panel ve Modüller	FİYAT	ALTERNATİF - 2 5000 Serisi Panel ve Modüller	FİYAT
468.700	1	GB402 / 545	RC310 + MC110 + MM100 + FV/FZ + BDE	23.300 EUR	R5313 + FM-MW	24.425 EUR
533.200	1	GB402 / 620		24.140 EUR		25.265 EUR
937.400	2	GB402 / 545	RC310 + 2 x MC110 + 2 x BC30E + MC400 + 2 x MM100 + FV/FZ	47.017 EUR	R5313 + 2 x MC110 + 2 x BC30E + FM-CM + FM-MW	48.845 EUR
1.066.400	2	GB402 / 620		48.697 EUR		50.525 EUR
1.406.100	3	GB402 / 545	RC310 + 3 x MC110 + 3 x BC30E + MC400 + 2 x MM100 + FV/FZ	69.872 EUR	R5313 + 3 x MC110 + 3 x BC30E + FM-CM + FM-MW	71.700 EUR
1.599.600	3	GB402 / 620		72.392 EUR		74.220 EUR
1.874.800	4	GB402 / 545	RC310 + 4 x MC110 + 4 x BC30E + MC400 + 2 x MM100 + FV/FZ	92.727 EUR	R5313 + 4 x MC110 + 4 x BC30E + FM-CM + FM-MW	94.555 EUR
2.132.800	4	GB402 / 620		96.087 EUR		97.915 EUR
2.343.500	5	GB402 / 545	RC310 + 5 x MC110 + 5 x BC30E + 2 x MC400 + 2 x MM100 + FV/FZ	116.127 EUR	R5313 + 5 x MC110 + 5 x BC30E + FM-CM + FM-MW	117.410 EUR
2.666.000	5	GB402 / 620		120.327 EUR		121.610 EUR
2.812.200	6	GB402 / 545	RC310 + 6 x MC110 + 6 x BC30E + 2 x MC400 + 2 x MM100 + FV/FZ	138.982 EUR	R5313 + 6 x MC110 + 6 x BC30E + 2 x FM-CM + FM-MW	141.115 EUR
3.199.200	6	GB402 / 620		144.022 EUR		146.155 EUR
3.749.600	8	GB402 / 545	RC310 + 8 x MC110 + 8 x BC30E + 3 x MC400 + 2 x MM100 + FV/FZ	185.237 EUR	R5313 + 8 x MC110 + 8 x BC30E + 2 x FM-CM + FM-MW	186.825 EUR
4.265.600	8	GB402 / 620		191.957 EUR		193.545 EUR

RC310 : Kumanda Paneli
MC110 : Sistem Kumanda Paneli
BC30E : Kumanda Paneli Arayüzü
MC400 : Kaskad Modülü
MM100 : Zon Kontrol Modülü
R5313 : Kumanda Paneli
FM-CM : Kaskad Modülü
FM-MW : Boyler Zon Kontrol Modülü
FV/FZ : Isıtma Devresi Duyar Eleman
BDE : Boyler Sıcaklık Duyar Elemanı

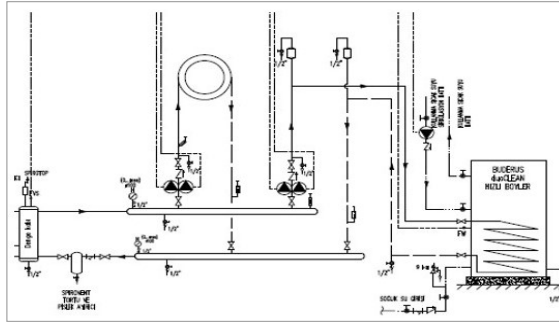

Notlar:

- Listemizdeki kaskad yapılan kazanların kapasiteleri aynıdır. Farklı kapasitelerle de kaskad yapılabilir (395kW+470kW gibi)
- GB402 serisi kazanlarda maksimum 16 adete kadar kaskad uygulaması yapılabilmektedir. 8 adet in üzerindeki kaskad uygulamalarında lütfen firmamıza danışınız.
- Yer tipi kazanlarda kullanılması zorunlu emniyet ekipmanları ve diğer aksesuarlar için ilgili fiyat listeleri ve kazan teknik dökümanlarına bakınız.
- Baca sistemi, gaz vanası, kapatma vanaları, çekvalf, zon pompaları, üç yollu vana, genişleme tankı, denge kabı vb. diğer ekipmanlar ayrıca tedarik edilmelidir.
- Tavsiye edilen satış fiyatlarıdır ve Bosch Termoteknik fiyat listeleri ve maddeleri konusunda her türlü değişikliği yapma hakkına sahiptir.
- Fiyatlarımıza % 20 KDV ilave edilecektir.

BUDERUS GB 402 YER TİPİ YOĞUŞMALI KAZAN KASKAD SİSTEM ÇÖZÜMLERİ

SİSTEM-4 (1 ÜYV' LI ID + 1 DİREKT ID + L VE Z POMPALI BOYLER)

KAPASİTE (Kcal/h)	ADET	KAZANLAR	ALTERNATİF - 1 EMS Serisi Panel ve Modüller	FİYAT	ALTERNATİF - 2 5000 Serisi Panel ve Modüller	FİYAT
468.700	1	GB402 / 545	RC310 + MC110 + 2 x MM100 + FV/FZ + BDE	23.505 EUR	R5313 + FM-MM + BDE	24.513 EUR
533.200	1	GB402 / 620		24.345 EUR		25.353 EUR
937.400	2	GB402 / 545	RC310 + 2 x MC110 + 2 x BC30E + MC400 + 3 x MM100 + FV/FZ	47.222 EUR	R5313 + 2 x MC110 + 2 x BC30E + FM-CM + FM-MM + BDE	48.933 EUR
1.066.400	2	GB402 / 620		48.902 EUR		50.613 EUR
1.406.100	3	GB402 / 545	RC310 + 3 x MC110 + 3 x BC30E + MC400 + 3 x MM100 + FV/FZ	70.077 EUR	R5313 + 3 x MC110 + 3 x BC30E + FM-CM + FM-MM + BDE	71.788 EUR
1.599.600	3	GB402 / 620		72.597 EUR		74.308 EUR
1.874.800	4	GB402 / 545	RC310 + 4 x MC110 + 4 x BC30E + MC400 + 3 x MM100 + FV/FZ	92.932 EUR	R5313 + 4 x MC110 + 4 x BC30E + FM-CM + FM-MM + BDE	94.643 EUR
2.132.800	4	GB402 / 620		96.292 EUR		98.003 EUR
2.343.500	5	GB402 / 545	RC310 + 5 x MC110 + 5 x BC30E + 2 x MC400 + 3 x MM100 + FV/FZ	116.332 EUR	R5313 + 5 x MC110 + 5 x BC30E + FM-CM + FM-MM + BDE	117.498 EUR
2.666.000	5	GB402 / 620		120.532 EUR		121.698 EUR
2.812.200	6	GB402 / 545	RC310 + 6 x MC110 + 6 x BC30E + 2 x MC400 + 3 x MM100 + FV/FZ	139.187 EUR	R5313 + 6 x MC110 + 6 x BC30E + 2 x FM-CM + FM-MM + BDE	141.203 EUR
3.199.200	6	GB402 / 620		144.227 EUR		146.243 EUR
3.749.600	8	GB402 / 545	RC310 + 8 x MC110 + 8 x BC30E + 3 x MC400 + 3 x MM100 + FV/FZ	185.442 EUR	R5313 + 8 x MC110 + 8 x BC30E + 2 x FM-CM + FM-MM + BDE	186.913 EUR
4.265.600	8	GB402 / 620		192.162 EUR		193.633 EUR

RC310 : Kumanda Paneli
MC110 : Sistem Kumanda Paneli
BC30E : Kumanda Paneli Arayüzü
MC400 : Kaskad Modülü
MM100 : Zon Kontrol Modülü
R5313 : Kumanda Paneli
FM-CM : Kaskad Modülü
FM-MM : Isıtma Zon Kontrol Modülü
FV/FZ : Isıtma Devresi Duyar Eleman
BDE : Boyler Sıcaklık Duyar Elemanı

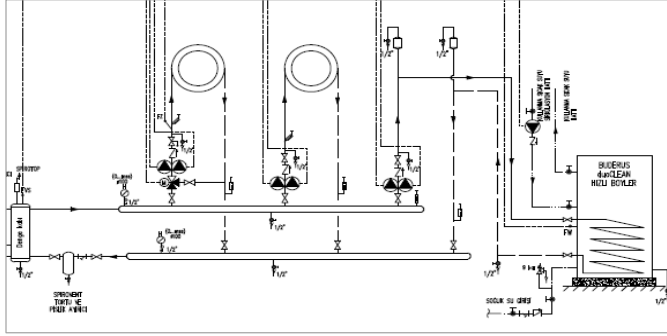

Notlar:

- Listemizdeki kaskad yapılan kazanların kapasiteleri aynıdır. Farklı kapasitelerle de kaskad yapılabilir (395kW+470kW gibi)
- GB402 serisi kazanlarda maksimum 16 adete kadar kaskad uygulaması yapılabilmektedir. 8 adet in üzerindeki kaskad uygulamalarında lütfen firmamıza danışınız.
- Yer tipi kazanlarda kullanılması zorunlu emniyet ekipmanları ve diğer aksesuarlar için ilgili fiyat listeleri ve kazan teknik dökümanlarına bakınız.
- Baca sistemi, gaz vanası, kapatma vanaları, çekvalf, zon pompaları, üç yollu vana, genişleme tankı, denge kabı vb. diğer ekipmanlar ayrıca tedarik edilmelidir.
- Tavsiye edilen satış fiyatlarıdır ve Bosch Termoteknik fiyat listeleri ve maddeleri konusunda her türlü değişikliği yapma hakkına sahiptir.
- Fiyatlarımıza % 20 KDV ilave edilecektir.

BUDERUS GB 402 YER TİPİ YOĞUŞMALI KAZAN KASKAD SİSTEM ÇÖZÜMLERİ

SİSTEM-5 (2 ÜYV' LI ID + 1 DİREKT ID + L VE Z POMPALI BOYLER)

KAPASİTE (Kcal/h)	ADET	KAZANLAR	ALTERNATİF - 1 EMS Serisi Panel ve Modüller	FİYAT	ALTERNATİF - 2 5000 Serisi Panel ve Modüller	FİYAT
468.700	1	GB402 / 545	RC310 + MC110 + 3 x MM100 + FV/FZ + BDE	23.710 EUR	R5313 + 2 x FM-MM + BDE	24.968 EUR
533.200	1	GB402 / 620		24.550 EUR		25.808 EUR
937.400	2	GB402 / 545	RC310 + 2 x MC110 + 2 x BC30E + MC400 + 4 x MM100 + FV/FZ	47.427 EUR	R5313 + 2 x MC110 + 2 x BC30E + FM-CM + 2 x FM-MM + BDE	49.388 EUR
1.066.400	2	GB402 / 620		49.107 EUR		51.068 EUR
1.406.100	3	GB402 / 545	RC310 + 3 x MC110 + 3 x BC30E + MC400 + 4 x MM100 + FV/FZ	70.282 EUR	R5313 + 3 x MC110 + 3 x BC30E + FM-CM + 2 x FM-MM + BDE	72.243 EUR
1.599.600	3	GB402 / 620		72.802 EUR		74.763 EUR
1.874.800	4	GB402 / 545	RC310 + 4 x MC110 + 4 x BC30E + MC400 + 4 x MM100 + FV/FZ	93.137 EUR	R5313 + 4 x MC110 + 4 x BC30E + FM-CM + 2 x FM-MM + BDE	95.098 EUR
2.132.800	4	GB402 / 620		96.497 EUR		98.458 EUR
2.343.500	5	GB402 / 545	RC310 + 5 x MC110 + 5 x BC30E + 2 x MC400 + 4 x MM100 + FV/FZ	116.537 EUR	R5313 + 5 x MC110 + 5 x BC30E + FM-CM + 2 x FM-MM + BDE	117.953 EUR
2.666.000	5	GB402 / 620		120.737 EUR		122.153 EUR
2.812.200	6	GB402 / 545	RC310 + 6 x MC110 + 6 x BC30E + 2 x MC400 + 4 x MM100 + FV/FZ	139.392 EUR	R5313 + 6 x MC110 + 6 x BC30E + 2 x FM-CM + 2 x FM-MM + BDE	141.658 EUR
3.199.200	6	GB402 / 620		144.432 EUR		146.698 EUR
3.749.600	8	GB402 / 545	RC310 + 8 x MC110 + 8 x BC30E + 3 x MC400 + 4 x MM100 + FV/FZ	185.647 EUR	R5313 + 8 x MC110 + 8 x BC30E + 2 x FM-CM + 2 x FM-MM + BDE	187.368 EUR
4.265.600	8	GB402 / 620		192.367 EUR		194.088 EUR

RC310 : Kumanda Paneli
MC110 : Sistem Kumanda Paneli
BC30E : Kumanda Paneli Arayüzü
MC400 : Kaskad Modülü
MM100 : Zon Kontrol Modülü
R5313 : Kumanda Paneli
FM-CM : Kaskad Modülü
FM-MM : Isıtma Zon Kontrol Modülü
FV/FZ : Isıtma Devresi Duyar Elemanı
BDE : Boyler Sıcaklık Duyar Elemanı

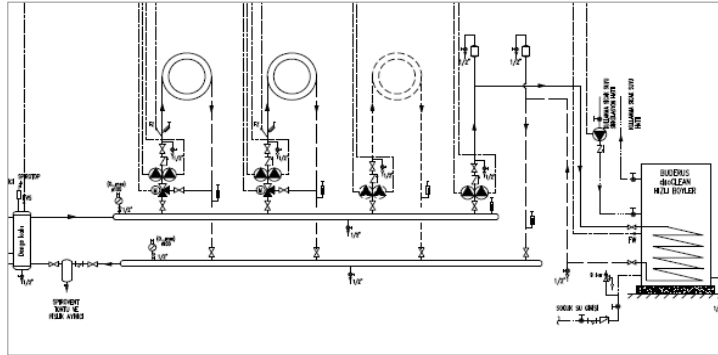

Notlar:

- Listemizdeki kaskad yapılan kazanların kapasiteleri aynıdır. Farklı kapasitelerle de kaskad yapılabilir (395kW+470kW gibi)
- GB402 serisi kazanlarda maksimum 16 adete kadar kaskad uygulaması yapılabilmektedir. 8 adet in üzerindeki kaskad uygulamalarında lütfen firmamıza danışınız.
- Yer tipi kazanlarda kullanılması zorunlu emniyet ekipmanları ve diğer aksesuarlar için ilgili fiyat listeleri ve kazan teknik dökümanlarına bakınız.
- Baca sistemi, gaz vanası, kapatma vanaları, çekvalf, zon pompaları, üç yollu vana, genişleme tankı, denge kabı vb. diğer ekipmanlar ayrıca tedarik edilmelidir.
- Tavsiye edilen satış fiyatlarıdır ve Bosch Termoteknik fiyat listeleri ve maddeleri konusunda her türlü değişikliği yapma hakkına sahiptir.
- Fiyatlarımıza % 20 KDV ilave edilecektir.

BUDERUS GB 402 YER TİPİ YOĞUŞMALI KAZAN KASKAD SİSTEM ÇÖZÜMLERİ

SİSTEM-6 (2 ÜY' Lİ ID + 2 DİREKT ID + L VE Z POMPALI BOYLER)

KAPASİTE (Kcal/h)	ADET	KAZANLAR	ALTERNATİF - 1 EMS Serisi Panel ve Modüller	FİYAT	ALTERNATİF - 2 5000 Serisi Panel ve Modüller	FİYAT
468.700	1	GB402 / 545	RC310 + MC110 + 4 x MM100 + FV/FZ + BDE	23.915 EUR	R5313 + 2 x FM-MM + BDE	24.968 EUR
533.200	1	GB402 / 620		24.755 EUR		25.808 EUR
937.400	2	GB402 / 545	RC310 + 2 x MC110 + 2 x BC30E + MC400 + 5 x MM100 + FV/FZ	47.632 EUR	R5313 + 2 x MC110 + 2 x BC30E + FM-CM + 2 x FM-MM + BDE	49.388 EUR
1.066.400	2	GB402 / 620		49.312 EUR		51.068 EUR
1.406.100	3	GB402 / 545	RC310 + 3 x MC110 + 3 x BC30E + MC400 + 5 x MM100 + FV/FZ	70.487 EUR	R5313 + 3 x MC110 + 3 x BC30E + FM-CM + 2 x FM-MM + BDE	72.243 EUR
1.599.600	3	GB402 / 620		73.007 EUR		74.763 EUR
1.874.800	4	GB402 / 545	RC310 + 4 x MC110 + 4 x BC30E + MC400 + 5 x MM100 + FV/FZ	93.342 EUR	R5313 + 4 x MC110 + 4 x BC30E + FM-CM + 2 x FM-MM + BDE	95.098 EUR
2.132.800	4	GB402 / 620		96.702 EUR		98.458 EUR
2.343.500	5	GB402 / 545	RC310 + 5 x MC110 + 5 x BC30E + 2 x MC400 + 5 x MM100 + FV/FZ	116.742 EUR	R5313 + 5 x MC110 + 5 x BC30E + FM-CM + 2 x FM-MM + BDE	117.953 EUR
2.666.000	5	GB402 / 620		120.942 EUR		122.153 EUR
2.812.200	6	GB402 / 545	RC310 + 6 x MC110 + 6 x BC30E + 2 x MC400 + 5 x MM100 + FV/FZ	139.597 EUR	R5313 + 6 x MC110 + 6 x BC30E + 2 x FM-CM + 2 x FM-MM + BDE	141.658 EUR
3.199.200	6	GB402 / 620		144.637 EUR		146.698 EUR
3.749.600	8	GB402 / 545	RC310 + 8 x MC110 + 8 x BC30E + 3 x MC400 + 5 x MM100 + FV/FZ	185.852 EUR	R5313 + 8 x MC110 + 8 x BC30E + 2 x FM-CM + 2 x FM-MM + BDE	187.368 EUR
4.265.600	8	GB402 / 620		192.572 EUR		194.088 EUR

RC310 : Kumanda Paneli
MC110 : Sistem Kumanda Paneli
BC30E : Kumanda Paneli Arayüzü
MC400 : Kaskad Modülü
MM100 : Zon Kontrol Modülü
R5313 : Kumanda Paneli
FM-CM : Kaskad Modülü
FM-MM : Isıtma Zon Kontrol Modülü
FV/FZ : Isıtma Devresi Duyar Elemanı
BDE : Boyler Sıcaklık Duyar Elemanı

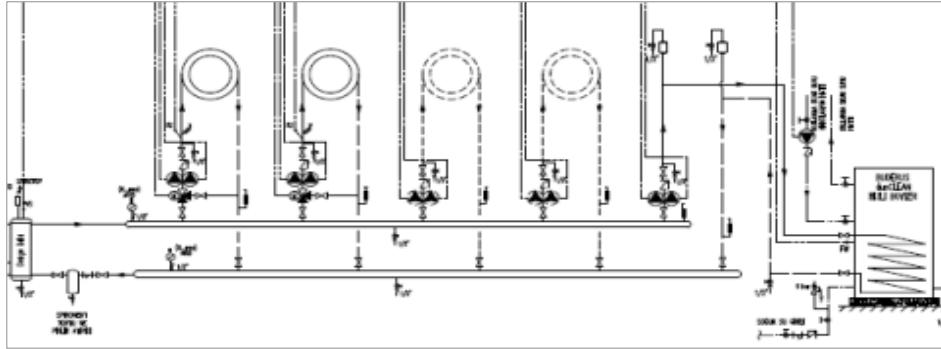

Notlar:

- Listemizdeki kaskad yapılan kazanların kapasiteleri aynıdır. Farklı kapasitelerle de kaskad yapılabilir (395kW+470kW gibi)
- GB402 serisi kazanlarda maksimum 16 adete kadar kaskad uygulaması yapılabilmektedir. 8 adet üzerindeki kaskad uygulamalarına lütfen firmamıza danışınız.
- Yer tipi kazanlarda kullanılması zorunlu emniyet ekipmanları ve diğer aksesuarlar için ilgili fiyat listeleri ve kazan teknik dokümanlarına bakınız.
- Baca sistemi, gaz vanası, kapatma vanaları, çekvalf, zon pompaları, üç yollu vana, genişleme tankı, denge kabı vb. diğer ekipmanlar ayrıca tedarik edilmelidir.
- Tavsiye edilen satış fiyatlarıdır ve Bosch Termoteknik fiyat listeleri ve maddeleri konusunda her türlü değişikliği yapma hakkına sahiptir.
- Fiyatlarımıza % 20 KDV ilave edilecektir.

2024 Fiyat Listesi

Buderus

Geleceğin ısıtma sistemleri.

www.buderus.com/tr

444 5 474

Ticari Isıtma Ürünleri



2024 Fiyat Listesi

Buderus

www.buderus.com/tr 444 5 474

TİCARİ ISITMA ÜRÜNLERİ

Versiyon: 2024- II

Güncelleme: 05.04.2024

BUDERUS KAZANLAR

YOĞUŞMALI KAZANLAR (GB172i.2)	YOĞUŞMALI KAZANLAR (GB272)	YOĞUŞMALI YER TİPİ KAZAN (KB372 / KB472)
YOĞUŞMALI YER TİPİ KAZAN (GB402)	ÜFLEMELİ BRÜLÖRLÜ YOĞUŞMALI ÇELİK KAZAN (SB)	ÜFLEMELİ BRÜLÖRLÜ ÇELİK KAZAN (S825L)

BUDERUS BOYLER VE AKÜMÜLASYON TANKLARI

BOYLERLER ve AKÜMÜLASYON TANKLARI

BUDERUS LOGAMATIC PANEL VE MODÜLLER

LOGAMATIC 5000 PANEL VE MODÜLLER	LOGAMATIC EMS PANEL VE MODÜLLER
-------------------------------------	------------------------------------

ISITMA YAN EKİPMANLARI

PP TEK CİDARLI VE 80/125 - 110/160 BACALAR	RESİDEO ÜÇ YOLLU VANALAR	REFLEX N ve S SERİSİ SABİT MEMBRANLI GENLEŞME DEPOLARI
REFLEX G SERİSİ DEĞİŞTİRİLEBİLİR MEMBRANLI GENLEŞME DEPOLARI	REFLEXOMAT RG SERİSİ KOMPRESÖRLÜ GENLEŞME DEPOLARI	REFIX DE-DD-DC SERİSİ HİJYENİK GENLEŞME DEPOLARI
REFLEX OTOMATİK SU BESLEME SİSTEMLERİ	SPIROVENT HAVA AYIRICI	SPIROTRAP PİSLİK AYIRICI
SUPERIOR HAVA AYIRICI	SPIROCOMBI HAVA-PİSLİK AYIRICI	
SPIROTOP OTOMATİK PÜRJÖR	SPIROCROSS DENGE KABI	

BUDERUS GÜNEŞ ENERJİSİ SİSTEMİ

GÜNEŞ ENERJİSİ KOLEKTÖRLERİ	GÜNEŞ ENERJİSİ MONTAJ SETLERİ	GÜNEŞ ENERJİSİ SİSTEM ÇÖZÜMLERİ
--------------------------------	----------------------------------	------------------------------------

pki, BOSCH
TR, O, Z,
Ozan.Yilmaz
Z

Digitally signed
by pki, BOSCH,
TR, O, Z,
Ozan.Yilmaz
Date: 2024.04.01
15:53:05 +03'00'

BUDERUS GB172i.2 SERİSİ DUVAR TİPİ YOĞUŞMALI KAZAN FİYAT LİSTESİ

SAP No	Logamax Plus GB172i.2	Görsel	Nominal Isıtma Gücü	Çalışma Basıncı	Kazan Fiyatı
7736902452	GB172i.2 35 kW		50/30 °C - 35 kW 80/60 °C - 33,6 kW	3 bar	2.250 EUR
7736902503	GB172i.2 40 kW		50/30 °C - 40 kW 80/60 °C - 39,8 kW	3 bar	2.425 EUR
7736902504	GB172i.2 45 kW		50/30 °C - 45 kW 80/60 °C - 42,6 kW	3 bar	2.650 EUR

* GB172i.2 serisi kazanlarda denge kabı ve ilave pompa kullanılarak sistem çözümü yapılmalıdır.

 ErP Enerji etiketleme tebliği kapsamı 70kW ve altı cihazları kapsamaktadır. (80°/60° su rejiminde)

SAP No	Logamatic EMS Serisi Panel ve Modülleri		Fiyat
7738112319	RC310 Kumanda Paneli - Beyaz	EMS uyumlu sistem kumandası (FA dış hava modülü RC310 içinden çıkmaktadır.)	305 EUR
7738111002	MC400 Kaskad Modülü	RC310 ile 4 kazana kadar kaskad sistemin kontrolünü sağlar.	545 EUR
7738113392	MM100 Zon Kontrol Modülü	1 adet boyler veya 1 adet ısıtma devresi kontrolü yapar. Her bir devre kontrolü için 1 adet alınmalıdır.	205 EUR
7738110127	MZ100 Zon Kontrol Modülü	3 adet on-off / EMS oda kumandası ile zon kontrolü sağlar.(Tek kazan ile kullanılmaktadır)	240 EUR
8738808110	Logamatic Web KM 200	EasyControl mobil uygulaması yardımıyla internet üzerinden tek kazan kontrol imkanı	350 EUR
5991376	FV/FZ Duyar Eleman	Isıtma devresi veya denge kabı için duyar eleman.	47 EUR
7735502288	Boylar Sıcaklık Duyar Elemanı	Boylar ısıtma devresi için duyar eleman.	43 EUR

SAP No	Yoğuşmalı Kazan Baca Aksesuarları		Fiyat
7738112576	Hermetik Bağlantı için Yatay Baca Seti	Ø80/125, Hermetik L = 331 - 560 mm Teleskopik	140 EUR
7738112660	Hermetik Bağlantı için Düşey Baca Seti	Ø80/125, Hermetik L = 1.590 mm (Siyah)	99 EUR
7738112714	Hermetik Bağlantı için Düşey Baca Adaptörü	Ø80/125, Hermetik Düşey baca seti ile beraber alınmalıdır.	25 EUR
7738112717	Kazan Çıkış Adaptörü	Ø80/125, Hermetik 90° Dirsek	54 EUR
7738112716	Kazan Çıkış Adaptörü	Ø80/125, Hermetik Eksantrik	56 EUR
7738112645	Hermetik Baca Uzatma Parçası	Ø80/125, Hermetik L= 500 mm	26 EUR
7738112646	Hermetik Baca Uzatma Parçası	Ø80/125, Hermetik L= 1.000 mm	31 EUR
7738112647	Hermetik Baca Uzatma Parçası	Ø80/125, Hermetik L= 2.000 mm	55 EUR
7738112666	Hermetik Baca Uzatma Parçası	Ø80/125, Hermetik L= 230 mm (Müdahale kapaklı)	61 EUR
7738112665	Hermetik Dirsek (90°)	Ø80/125, Hermetik 90° Dirsek (Müdahale kapaklı)	61 EUR
7738112648	Hermetik Dirsek (90°)	Ø80/125, Hermetik 90° Dirsek	32 EUR
7738112593	Hermetik Dirsek (45°)	Ø80/125, Hermetik 45° Dirsek	32 EUR

SAP No	Diğer Aksesuarlar		Fiyat
7736902827	Gaz Dönüşüm Seti - NG>LPG	35 kW için LPG içeriği %100 propan olmalıdır.	19 EUR
7736902807	Gaz Dönüşüm Seti - NG>LPG	40 kW için LPG içeriği %100 propan olmalıdır.	19 EUR
7736902830	Gaz Dönüşüm Seti - NG>LPG	45 kW için LPG içeriği %100 propan olmalıdır.	19 EUR
7726241012	Spirovent 1" Hava Ayırıcı - Yatay Tip	35-40 kW için	120 EUR
7726241001	Spirotrap 1" Pislik ve Tortu Ayırıcı - Yatay Tip	35-40 kW için	120 EUR
7726241013	Spirovent 1 1/4" Hava Ayırıcı - Yatay Tip	45 kW için	170 EUR
7726241002	Spirotrap 1 1/4" Pislik ve Tortu Ayırıcı - Yatay Tip	45 kW için	170 EUR

Örnek Tesilat Şeması: Boyler öncelikli sistem (1ID + 1Boylar Akış Şeması)

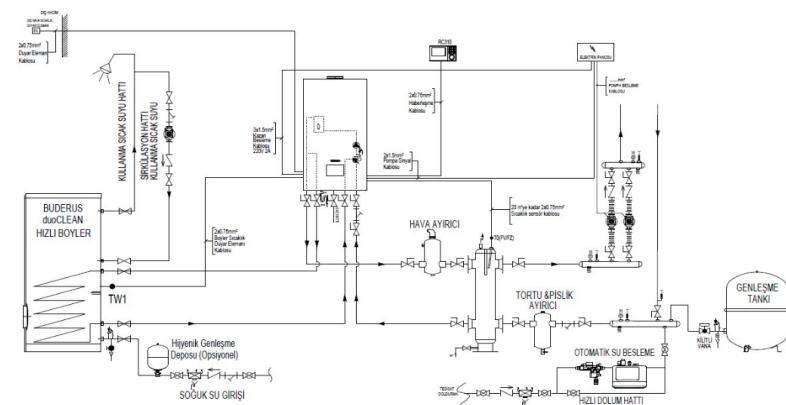

- Haftalık program veya odadan sıcaklık kontrolü yapılmak istenmiyorsa RC310 alınmalıdır.
- Kullanma sıcak suyu hattındaki (Z) pompa zaman kontrollü olmalıdır.
- Sistem kontrolü internet üzerinden mobil uygulama yapılmak istenirse Web KM200 ve RC310 birlikte alınmalıdır.

- 1 - Fiyatlarımızı % 20 KDV ilave edilecektir.
- 2 - Fiyatlarımız EURO olarak verilmştir.
- 3 - Ödeme sipariş ile birlikte yapılacaktır.
- 4 - Fatura tarihindeki T.C.M.B döviz alış kuru geçerlidir.
- 5 - Bosch Termoteknik Manisa depoları teslimidir.
- 6 - Tavsiye edilen satış fiyatlarıdır ve Bosch Termoteknik fiyat listeleri ve maddeleri konusunda her türlü değişikliği yapma hakkına sahiptir.

2024 Fiyat Listesi

www.buderus.com/tr 444 5 474

Buderus

5.04.2024

KAPAĞA DÖN

BUDERUS GB272 SERİSİ DUVAR TİPİ YOĞUŞMALI KAZAN FİYAT LİSTESİ

SAP No	Logamax Plus GB272	Görsel	Nominal Isıtma Gücü	Çalışma Basıncı	Kazan Fiyatı
7736702188	 GB272-49		50/30 °C - 49,9 kW 80/60 °C - 46,5 kW	6 bar	3.285 EUR
7736702189	 GB272-69		50/30 °C - 69,5 kW 80/60 °C - 62,6 kW	6 bar	3.615 EUR
7736702191	GB272-100		50/30 °C - 99,5 kW 80/60 °C - 94,5 kW	6 bar	3.720 EUR
7736702192	GB272-125		50/30 °C - 124,5 kW 80/60 °C - 118,1 kW	6 bar	4.600 EUR
7736702193	GB272-150		50/30 °C - 146 kW 80/60 °C - 141,7 kW	6 bar	5.200 EUR

- GB272 cihazlar için; Wilo veya Grundfos Sirkülasyon Pompası veya pompa ve montaj ünitesi kullanımı zorunludur.

- Görseldeki fotoğraf GB272 kazanını ve izolasyonu ile olan görüntüsüdür.

 **A** Görseldeki enerji sınıfı GB272-49 ve GB272-69 modeli cihaz içindir. ErP Enerji etiketleme tebliği kapsamı 70kW ve altı cihazları kapsamaktadır. (80°/60° su rejiminde)

SAP No	Logamatic EMS Serisi Panel ve Modülleri		Fiyat
7738112318	RC310 Kumanda Paneli - Siyah	EMS uyumlu sistem kumandası (FA dış hava modülü RC310 içinden çıkmaktadır.)	305 EUR
7738111002	MC400 Kaskad Modülü	4 kazana kadar kaskad kontrolü için kullanılır.	545 EUR
7738113392	MM100 Zon Kontrol Modülü	1 adet boiler veya 1 adet ısıtma devresi kontrolü yapar. Her bir devre kontrolü için 1 adet alınmalıdır.	205 EUR
7738110127	MZ100 Zon Kontrol Modülü	3 adet on-off / EMS oda kumandası ile zon kontrolü sağlar.(Tek kazan ile kullanılmaktadır)	240 EUR
8738808110	Logamatic Web KM 200	EasyControl mobil uygulaması yardımıyla internet üzerinden tek kazan kontrol imkanı	350 EUR
5991376	FV/FZ Duyar Elemanı	Isıtma devresi veya denge kabı için duyar elemanı.	47 EUR
7735502288	Boiler Sıcaklık Duyar Elemanı	Boiler ısıtma devresi için duyar elemanı.	43 EUR

- Sistemin kaskad olması veya zon sayısına göre 5000 panele ihtiyaç duyulursa kaskad konfigürasyonundan uygun paneller seçilmelidir.

SAP No	Sirkülasyon Pompaları	Görsel	Fiyat
7736700081	Grundfos UPM GEO Sirkülasyon Pompası (49kW, 69kW ve 100kW için)		285 EUR
7736701875	Wilo Sirkülasyon Pompası (49kW ve 69kW için)		245 EUR
7736701874	Wilo Sirkülasyon Pompası (100kW için)		460 EUR
7736701873	Wilo Sirkülasyon Pompası (125kW ve 150kW için)		615 EUR

SAP No	Hızlı Montaj ve Pompa Grupları	Görsel	Fiyat
7736702215	Wilo Sirkülasyon Pompası ve Montaj Ünitesi (49kW ve 69kW için) - İzolasyonsuz		680 EUR
7736702216	Wilo Sirkülasyon Pompası ve Montaj Ünitesi (100kW için) - İzolasyonsuz		880 EUR
7736702217	Wilo Sirkülasyon Pompası ve Montaj Ünitesi (125kW-150kW için) - İzolasyonsuz		1.020 EUR
7736701876	Pompa ve Montaj Ünitesi için Duvar Tipi İzolasyon Kiti (tüm kapasiteler için)		220 EUR
7736701912	Pompa ve Montaj Ünitesi için Yer Tipi İzolasyon Kiti (tüm kapasiteler için)		420 EUR

SAP No	Yoğuşmalı Kazan Baca Aksesuarları *	Görsel	Fiyat
7738113093	Hermetik Bağlantı için Yatay Baca Seti		255 EUR
7738113090	Hermetik Bağlantı için Düşey Baca Seti		230 EUR
7738113128	Çatı Bağlantı Parçası Ø166 (25°)		73 EUR
7738113129	Çatı Bağlantı Parçası Ø166 (45°)		73 EUR
7738113099	Hermetik Baca Uzatma Parçası		61 EUR
7738113100	Hermetik Baca Uzatma Parçası		77 EUR
7738113101	Hermetik Baca Uzatma Parçası		135 EUR
7738113105	Hermetik Dirsek (90°)		73 EUR
7738113104	Hermetik Dirsek (45°)		61 EUR

* Atık gaz sistemini tasarlarken cihaz klavuzu ve ilgili bölgede uygulanan iç tesisat kurallarına dikkat edilmelidir.

SAP No	Diğer Aksesuarlar	Görsel	Fiyat
7736701881	Taca Nova G-SU 1 1/4" 3 Yollu Vana (230V)		790 EUR
7736701917	Pozitif Baca Adaptör Seti		410 EUR
7736702382	Gaz Dönüşüm Seti - NG>LPG		120 EUR
7736702383	Gaz Dönüşüm Seti - NG>LPG		120 EUR
7736702385	Gaz Dönüşüm Seti - NG>LPG		140 EUR
7736701862	Gaz Dönüşüm Seti - NG>LPG		165 EUR
7736701863	Gaz Dönüşüm Seti - NG>LPG		165 EUR
8718576749	Nötralizasyon Cihazı NE 0.1		265 EUR

- Fiyatlarımıza % 20 KDV ilave edilecektir.
- Fiyatlarımız EURO olarak verilmiştir.
- Ödeme sipariş ile birlikte yapılacaktır.
- Fatura tarihindeki T.C.M.B döviz alış kuru geçerlidir.
- Bosch Termoteknik Manisa depoları teslimlidir.
- Tavsiye edilen satış fiyatlarıdır ve Bosch Termoteknik fiyat listeleri ve maddeleri konusunda her türlü değişikliği yapma hakkına sahiptir.

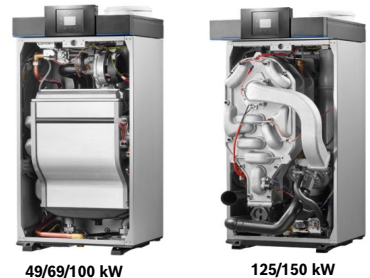

BUDERUS LOGANO PLUS KB372 / KB472 SERİSİ YER TİPİ YOĞUŞMALI KAZAN FİYAT LİSTESİ

SAP No	Bağlantı	Logano Plus KB372 / KB472	Görsel	Nominal Isıtma Gücü	Kazan Fiyatı
7736603276	Sağ Bağlantılı	KB372-75		50/30 °C - 75 kW 80/60 °C - 69,4 kW	6.720 EUR
7736603277	Sağ Bağlantılı	KB372-100		50/30 °C - 100 kW 80/60 °C - 93 kW	6.895 EUR
7736603278	Sağ Bağlantılı	KB372-150		50/30 °C - 150 kW 80/60 °C - 139,8 kW	9.085 EUR
7736603279	Sağ Bağlantılı	KB372-200		50/30 °C - 200 kW 80/60 °C - 186,1 kW	11.295 EUR
7736603280	Sağ Bağlantılı	KB372-250		50/30 °C - 250 kW 80/60 °C - 232,9 kW	12.320 EUR
7736603281	Sağ Bağlantılı	KB372-300		50/30 °C - 300 kW 80/60 °C - 280 kW	13.370 EUR
7736606371	Sağ Bağlantılı	KB472-350		50/30 °C - 350 kW 80/60 °C - 326,7 kW	19.915 EUR
7736606372	Sağ Bağlantılı	KB472-400		50/30 °C - 408 kW 80/60 °C - 380,6 kW	20.245 EUR
7736606373	Sağ Bağlantılı	KB472-500		50/30 °C - 500 kW 80/60 °C - 466,7 kW	21.795 EUR

* KB372 ve KB472 kazanlar sağ bağlantı çıkışlıdır. Sol bağlantı istenirse sipariş üzerine getirilmektedir.

■ A Görseldeki enerji sınıfı KB372-75 model cihaz içindir. ErP Enerji etiketleme tebliği kapsamı 70kW ve altı cihazları kapsamaktadır. (80°/60° su rejiminde)

- Kumanda paneli, sistem özelliklerine göre aşağıdaki listeden seçilmelidir.

SAP No	Logamatic EMS Serisi Panel ve Modülleri	Fiyat
7736603292	Logamatic MC110 Kumanda Paneli Yer tipi kazan veya kaskad sistem kumanda paneli	560 EUR
7738112227	BC30E Kumanda Paneli Arayüzü Kazan üzerindeki MC110'a takılır. (Kazan üzerindeki MC110'a RC310 takılacak ise alınmasına gerek yoktur.)	155 EUR
7738112318	RC310 Kumanda Paneli - Siyah EMS uyumlu sistem kumandası (FA dış hava modülü RC310 içinden çıkmaktadır.)	305 EUR
7738111002	MC400 Kaskad Modülü 4 kazana kadar kaskad kontrolü için kullanılır.	545 EUR
7738113392	MM100 Zon Kontrol Modülü 1 adet boyler veya 1 adet ısıtma devresi kontrolü yapar. Her bir devre kontrolü için 1 adet alınmalıdır.	205 EUR
7738110127	MZ100 Zon Kontrol Modülü 3 adet on-off / EMS oda kumandası ile zon kontrolü sağlar.(Tek kazan ile kullanılmaktadır)	240 EUR
7736603716	DM10 İki Yollu Vana Modülü Denge kabı olmayan kaskad sistemlerde kullanılan iki yollu vana modülüdür.	210 EUR
5991376	FV/FZ Duyar Eleman Isıtma devresi veya denge kabı için duyar eleman.	47 EUR
7735502288	Boylar Sıcaklık Duyar Elemanı Boyler ısıtma devresi için duyar eleman.	43 EUR

SAP No	Logamatic 5000 Serisi Panel ve Modülleri	Fiyat
7736602054	Logamatic 5313 Kumanda Paneli Yer tipi ve/veya duvar tipi kazan veya kaskad sistem kumanda paneli	1.875 EUR
7736602101	FM-CM Kaskad Modülü 16 kazana kadar kaskad kontrolü için kullanılır.	850 EUR
8718598831	FM-MW Boyler Zon Kontrol Modülü 1 adet boyler 1 adet ısıtma devresi kontrolü yapar. (1 adet boyler sıcaklık duyar elemanı içinden çıkmaktadır.)	410 EUR
8718598828	FM-MM Isıtma Zon Kontrol Modülü 2 adet ısıtma devresi kontrolü yapar. (1 adet FV/FZ duyar elemanı içinden çıkmaktadır.)	455 EUR

SAP No	Kazan Aksesuarları	Fiyat
7736603620	Gaz Dönüşüm Seti - NG>LPG 75kW & 100kW için LPG içeriği %100 propan olmalıdır.	355 EUR
7736603710	Gaz Dönüşüm Seti - NG>LPG 150kW için LPG içeriği %100 propan olmalıdır.	440 EUR
7736603711	Gaz Dönüşüm Seti - NG>LPG 200kW için LPG içeriği %100 propan olmalıdır.	440 EUR
7736603805	Gaz Dönüşüm Seti - NG>LPG 250kW için LPG içeriği %100 propan olmalıdır.	465 EUR
7736603806	Gaz Dönüşüm Seti - NG>LPG 300kW için LPG içeriği %100 propan olmalıdır.	465 EUR
8718576749	Notralizasyon Cihazı NE 0.1 (200-800 kW arası kurulu güce kadar olan sistemlerde kullanılır. 800 kW üzeri sistemlerde adet artırılarak kullanılır.)	265 EUR
5446142	Tesisat gidis sensör kovani 1/2"x95mm (Her sistem için 1 adet sipariş edilmelidir.)	34 EUR
7738700588	Danfoss Maksimum / Minimum Basınç Presostadı (1-10 Bar) (Her kazan için 1 adet sipariş edilmelidir.)	190 EUR
7736603804	MUK250D Motorlu Baca Klapesi - KB472/350kW, 400kW ve 500kW için	1.505 EUR
7736600652	UM10 Baca Gazı Klape Modülü (Motorlu baca klapesi kullanılması durumunda MC110 panel sayısı kadar verilmelidir.)	225 EUR
89094252	E-Pompa Terminal Rölesi (primer pompanın frekans kontrolünün Logamatic 5000 üzerinden sürülmesi istendiği durumlarda her kazan için 5000 panel ve röle alınmalıdır.)	82 EUR

Önemli Not: - Danfoss maksimum / minimum basınç presostadı, saha ayarı yapılarak maksimum veya minimum basınç presostadı olarak kullanılmaktadır. Her kazan için 1 adet alınmalıdır.

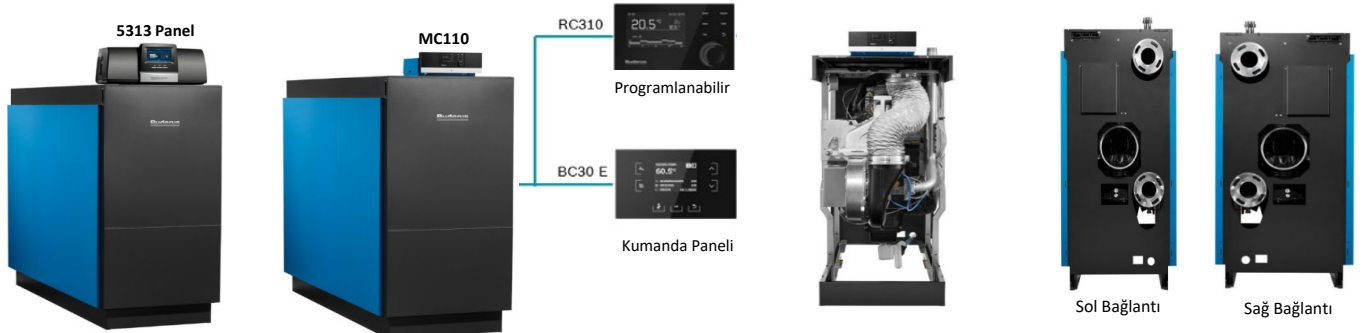

- Fiyatlarımıza % 20 KDV ilave edilecektir.
- Fiyatlarımız EURO olarak verilmiştir.
- Ödeme sipariş ile birlikte yapılacaktır.
- Fatura tarihindeki T.C.M.B döviz alış kuru geçerlidir.
- Bosch Termoteknik Manisa depoları teslimidir.
- Tavsiye edilen satış fiyatlarıdır ve Bosch Termoteknik fiyat listeleri ve maddeleri konusunda her türlü değişikliği yapma hakkına sahiptir.
- Yer tipi kazanlarda, TS EN 12828 standardı uyarınca gerekli emniyet ekipmanları ayrıca temin edilmelidir.

BUDERUS LOGANO PLUS GB 402 SERİSİ YER TİPİ YOĞUŞMALI KAZAN FİYAT LİSTESİ

SAP No	Nominal Isıtma Gücü	Görsel	Logano Plus GB402	Kazan Fiyatı
7736603581	50/30 °C - 545 kW 80/60 °C - 507 kW		GB402-545 / 6 Bar	22.140 EUR
7736603582	50/30 °C - 621 kW 80/60 °C - 577 kW		GB402-620 / 6 Bar	22.980 EUR

- Kumanda paneli, sistem özelliklerine göre aşağıdaki listeden seçilmelidir.

SAP No	Logamatic EMS Serisi Panel ve Modülleri	Fiyat	
7736603292	Logamatic MC110 Kumanda Paneli Yer tipi kazan veya kaskad sistem kumanda paneli	560 EUR	
7738112227	BC30E Kumanda Paneli Arayüzü Kazan üzerindeki MC110'a takılır. (Kazan üzerindeki MC110'a RC310 takılacak ise alınmasına gerek yoktur.)	155 EUR	
7738112318	RC310 Kumanda Paneli - Siyah EMS uyumlu sistem kumandası (FA dış hava modülü RC310 içinden çıkmaktadır.)	305 EUR	
7738111002	MC400 Kaskad Modülü 4 kazana kadar kaskad kontrolü için kullanılır.	545 EUR	
7738113392	MM100 Zon Kontrol Modülü 1 adet boyler veya 1 adet ısıtma devresi kontrolü yapar. Her bir devre kontrolü için 1 adet alınmalıdır.	205 EUR	
7738110127	MZ100 Zon Kontrol Modülü 3 adet on-off / EMS oda kumandası ile zon kontrolü sağlar.(Tek kazan ile kullanılmaktadır)	240 EUR	
5991376	FV/FZ Duyar Eleman	Isıtma devresi veya denge kabı için duyar eleman.	47 EUR
7735502288	Boylar Sıcaklık Duyar Elemanı	Boylar ısıtma devresi için duyar eleman.	43 EUR

SAP No	Logamatic 5000 Serisi Panel ve Modülleri	Fiyat	
7736602054	Logamatic 5313 Kumanda Paneli Yer tipi ve/veya duvar tipi kazan veya kaskad sistem kumanda paneli	1.875 EUR	
7736602101	FM-CM Kaskad Modülü	16 kazana kadar kaskad kontrolü için kullanılır.	850 EUR
8718598831	FM-MW Boyler Zon Kontrol Modülü	1 adet boyler 1 adet ısıtma devresi kontrolü yapar. (1 adet boyler sıcaklık duyar elemanı içinden çıkmaktadır.)	410 EUR
8718598828	FM-MM Isıtma Zon Kontrol Modülü	2 adet ısıtma devresi kontrolü yapar. (1 adet FV/FZ duyar elaman içinden çıkmaktadır.)	455 EUR

SAP No	Kazan Aksesuarları	Fiyat
8718576749	Notralizasyon Cihazı NE 0.1 (200-800 kW arası kurulu güce kadar olan sistemlerde kullanılır. 800 kW üzeri sistemlerde adet artırılarak kullanılır.)	265 EUR
5446142	Tesisat gidiş sensör kovani 1/2"x95mm (Her sistem için 1 adet sipariş edilmelidir.)	34 EUR
7738700588	Danfoss Maksimum / Minimum Basınç Presostadı (1-10 Bar) (Her kazan için 1 adet sipariş edilmelidir.)	190 EUR
7736603804	MUK250D Motorlu Baca Klapesi	1.505 EUR
7736600652	UM10 Baca Gazı Klape Modülü (Motorlu baca klapesi kullanılması durumunda MC110 panel sayısı kadar verilmelidir.)	225 EUR
89094252	E-Pompa Terminal Rölesi (primer pompanın frekans kontrolünün Logamatic 5000 üzerinden sürülmesi istendiği durumlarda her kazan için 5000 panel ve röle alınmalıdır.)	82 EUR

Önemli Not: - Danfoss maksimum / minimum basınç presostadı, saha ayarı yapılarak maksimum veya minimum basınç presostadı olarak kullanılmaktadır. Her kazan için 1 adet alınmalıdır.

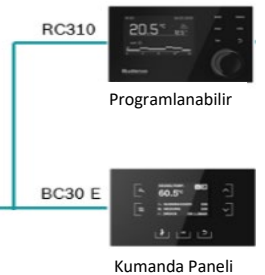

- 1- Fiyatlarımıza % 20 KDV ilave edilecektir.
- 2- Fiyatlarımız EURO olarak verilmiştir.
- 3- Ödeme sipariş ile birlikte yapılacaktır.
- 4- Fatura tarihindeki T.C.M.B döviz alış kuru geçerlidir.
- 5- Bosch Termoteknik Manisa depoları teslimidir.
- 6- Tavsiye edilen satış fiyatlarıdır ve Bosch Termoteknik fiyat listeleri ve maddeleri konusunda her türlü değişikliği yapma hakkına sahiptir.
- 7- Yer tipi kazanlarda, TS EN 12828 standardı uyarınca gerekli emniyet ekipmanları ayrıca temin edilmelidir.

BUDERUS LOGANO PLUS KENDİNDEN YOĞUŞMALI ÇELİK KAZANLAR FİYAT LİSTESİ

SAP No	Logano Plus SB745	Nominal Isıtma Gücü	Çalışma basıncı	Fiyat
7736603259	SB745-800	50/30 °C - 800 kW 80/60 °C - 725 kW	6 bar	33.110 EUR
7736603260	SB745-1000	50/30 °C - 1.000 kW 80/60 °C - 906 kW	6 bar	37.420 EUR
7736603261	SB745-1200	50/30 °C - 1.200 kW 80/60 °C - 1.090 kW	6 bar	38.625 EUR

ELCO Elektronik Modülasyonlu Brülör (300 mbar)

Sap NO	Brülör Modeli	Namı Tipi	Gaz Hattı Çapı	Kapasite Aralığı kW	Uyumlu Kazan Modeli	Fiyat
7736602157	Elco VG5.950 M-R-TC (Elektronik Modülasyonlu)	KN	1 1/2"	160-950	SB745-800	7.155 EUR
7736602158	Elco VG5.950 MV-R-TC (Elekt. Mod. + Frekans sürücülü)	KN	1 1/2"	160-950		10.525 EUR
7736602165	Elco VG5.1200 M-R-TC (Elektronik Modülasyonlu)	KN	1 1/2"	160-1160	SB745-1000	7.905 EUR
7736602166	Elco VG5.1200 MV-R-TC (Elekt. Mod. + Frekans sürücülü)	KN	1 1/2"	160-1160		11.320 EUR
7736602173	Elco VG6.1600 M-R-TC (Elektronik Modülasyonlu)	KN	1 1/2"	300-1600	SB745-1200	9.485 EUR
7736602174	Elco VG6.1600 MV-R-TC (Elekt. Mod. + Frekans sürücülü)	KN	1 1/2"	300-1600		12.985 EUR

Kısıtlama açıklamaları: M:Elektronik Modülasyon, V:Frekans Sürücü, TC:Gaz sızdırmazlık (Brülörlere gaz sızdırmazlık cihazı ve maksimum gaz presostadı dahildir.)

SAP No	Logamatic 5000 Serisi Panel ve Modülleri	Fiyat	
7736602043	Logamatic 5311 Kumanda Paneli	Üflemeli brülörlü yer tipi kazanlar için	2.015 EUR
7736602101	FM-CM Kaskad Modülü	16 kazana kadar kaskad kontrolü için kullanılır.	850 EUR
8718598831	FM-MW Boyler Zon Kontrol Modülü	1 adet boyler 1 adet ısıtma devresi kontrolü yapar. (1 adet boyler sıcaklık duyar elemanı içinden çıkmaktadır.)	410 EUR
8718598828	FM-MM Isıtma Zon Kontrol Modülü	2 adet ısıtma devresi kontrolü yapar. (1 adet FV/FZ duyar elemanı içinden çıkmaktadır.)	455 EUR
5991376	FV/FZ Duyar Eleman	Isıtma devresi duyar eleman.	47 EUR
7735502288	Boyer Sıcaklık Duyar Elemanı	Boyer ısıtma devresi için duyar eleman.	43 EUR

SAP No	Kazan Aksesuarları	Fiyat
8718576749	Notralizasyon Cihazı NE 0.1 (200-800 kW arası kurulu güce kadar olan sistemlerde kullanılır. 800 kW üzeri sistemlerde adet arttırılarak kullanılır.)	265 EUR
63032086	SB 745 Kazanlar için brülör flanşı. (Her kazan için 1 adet sipariş edilmelidir.)	165 EUR
5446142	Tesisat gidiş sensör kovani 1/2"x95mm (Her sistem için 1 adet sipariş edilmelidir.)	34 EUR
7738700588	Danfoss Maksimum / Minimum Basınç Presostadı (1-10 Bar) (Her kazan için 2 adet sipariş edilmelidir.)	190 EUR
89094252	E-Pompa Terminal Rölesi (primer pompanın frekans kontrolünün Logamatic 5000 üzerinden sürülmesi istendiği durumlarda her kazan için 5000 panel ve röle alınmalıdır.)	82 EUR

Önemli Not: Danfoss maksimum / minimum basınç presostadı, saha ayarı yapılarak maksimum veya minimum basınç presostadı olarak kullanılmaktadır. Her kazan için 2 adet alınmalıdır.

**! Ürünler sipariş üzerine getirilmektedir.**

- Fiyatlarımıza % 20 KDV ilave edilecektir.
- Fiyatlarımız EURO olarak verilmiştir.
- Ödeme sipariş ile birlikte yapılacaktır.
- Fatura tarihindeki T.C.M.B döviz alış kuru geçerlidir.
- Bosch Termoteknik Manisa depoları teslimidir.
- Tavsiye edilen satış fiyatlarıdır ve Bosch Termoteknik fiyat listeleri ve maddeleri konusunda her türlü değişikliği yapma hakkına sahiptir.
- Yer tipi kazanlarda, TS EN 12828 standardı uyarınca gerekli emniyet ekipmanları ayrıca temin edilmelidir.
- Elco brülörlerde gaz filtresi fiyata dahildir ve elektrik bağlantıları ile brülör beyni brülör gövdesine montajlı gelmektedir.
- Elco brülörlerin hepsi LPG ile kullanılabilir. Lütfen siparişinizde LPG veya Doğalgaz ile kullanılacağını belirtiniz.
- Elco brülör kapasiteleri kazan gaz tarafı direnci ihmal edilerek verilmiştir.
- Elco brülörlere beraber belirtilen Buderus kazanların seçiminde kazan gaz tarafı direnci göz önüne alınmıştır.
- Elco brülörlerin O² ve CO Trim opsiyonları için lütfen firmamız ile iletişime geçiniz.

2024 Fiyat Listesi

Buderus

www.buderus.com/tr

444 5 474

5.04.2024

KAPAĞA DÖN

BUDERUS LOGANO S825L ÜÇ TAM GEÇİŞLİ SICAK SU KAZANLARI FİYAT LİSTESİ

SAP No	Logano S825L	Kapasite (kW)	Çalışma basıncı	Fiyat
7738706130	S825L-2.500	2.500 kW	6 bar	66.305 EUR
7738706131	S825L-3.050	3.050 kW	6 bar	71.720 EUR
7738706132	S825L-3.700	3.700 kW	6 bar	89.870 EUR
7738706133	S825L-4.200	4.200 kW	6 bar	97.800 EUR

SAP No	Logamatic 5000 Serisi Panel ve Modülleri	Fiyat
7736602043	Logamatic 5311 Kumanda Paneli Üflemlerli brülörlü yer tipi kazanlar için	2.015 EUR
7736602101	FM-CM Kaskad Modülü 16 kazana kadar kaskad kontrolü için kullanılır.	850 EUR
8718598831	FM-MW Boyler Zon Kontrol Modülü 1 adet boyler 1 adet ısıtma devresi kontrolü yapar. (1 adet boyler sıcaklık duyar elemanı içinden çıkmaktadır.)	410 EUR
8718598828	FM-MM Isıtma Zon Kontrol Modülü 2 adet ısıtma devresi kontrolü yapar. (1 adet FV/FZ duyar elemanı içinden çıkmaktadır.)	455 EUR
5991376	FV/FZ Duyar Eleman Isıtma devresi duyar eleman (Kazan dönüş suyu kontrolü için kazan sayısı kadar alınmalıdır.)	47 EUR
7735502288	Boylar Sıcaklık Duyar Elemanı Boyler ısıtma devresi için duyar eleman.	43 EUR

Entegre ECO7 Galvaniz Baca Gazı Ekonomizörü (Minimum 60 °C dönüş suyu sıcaklığında kullanılır)									
SAP No	Kazan Modeli	Model	Kapasite (kW)	Fiyat	SAP No	Kazan Modeli	Model	Kapasite (kW)	Fiyat
7738706134	S825L-2.500	ECO7 750/485-2	118 kW	11.645 EUR	7738706135	S825L-2.500	ECO7 750/485-4	156 kW	20.155 EUR
7738706136	S825L-3.050	ECO7 890/592-2	162 kW	14.315 EUR	7738706137	S825L-3.050	ECO7 890/592-4	209 kW	24.970 EUR
7738706138	S825L-3.700	ECO7 930/618-2	162 kW	14.860 EUR	7738706139	S825L-3.700	ECO7 930/618-4	214 kW	28.865 EUR
7738706140	S825L-4.200	ECO7 1000/672-2	195 kW	15.975 EUR	7738706141	S825L-4.200	ECO7 1000/672-4	256 kW	30.835 EUR

Entegre ECO6 Paslanmaz Çelik Baca Gazı Ekonomizörü (Belirtilen kapasiteler (kW) 40 °C ekonomizör giriş suyu sıcaklığındaki değerlerdir.)									
SAP No	Kazan Modeli	Model	Kapasite (kW)	Fiyat	SAP No	Kazan Modeli	Model	Kapasite (kW)	Fiyat
7738706142	S825L-2.500	ECO6 850/567-7	193 kW	27.640 EUR	7738706143	S825L-2.500	ECO6 850/567-12	263 kW	43.720 EUR
7738706144	S825L-3.050	ECO6 890/615-7	240 kW	29.170 EUR	7738706145	S825L-3.050	ECO6 890/615-12	329 kW	46.305 EUR
7738706146	S825L-3.700	ECO6 930/639-7	254 kW	30.155 EUR	7738706147	S825L-3.700	ECO6 930/639-12	351 kW	47.880 EUR
7738706148	S825L-4.200	ECO6 1000/687-7	299 kW	32.080 EUR	7738706149	S825L-4.200	ECO6 1000/687-12	412 kW	51.010 EUR

ELCO Elektronik Oransal Brülör (300 mbar)										
Brülörler					Opsiyonel Ürünler					
Sap NO	Kazan Modeli	Brülör Modeli	Brülör Tipi	Fiyat	Sap NO	Frekans Kontrol	Sap NO	O ₂ Trim Kit	Sap NO	O ₂ +CO Trim Kit
7738706150	S825L-2.500	EKEVO 6.2900 G-E KN DN65	Doğalgaz Brülörü	24.470 EUR	7738706157	5.335 EUR	7738706162	7.585 EUR	7738706163	14.685 EUR
7738706154		EK EVO 7.3600 GL-EZ3 DN65	Çift Yakıtlı Brülör	41.130 EUR	7738706159	4.435 EUR	7738706162	7.585 EUR	7738706163	14.685 EUR
7738706151	S825L-3.050	EKEVO 7.3600 G-E KN DN65	Doğalgaz Brülörü	24.885 EUR	7738706158	5.680 EUR	7738706162	7.585 EUR	7738706163	14.685 EUR
7738706155		EK EVO 7.4500 GL-EZ3 DN65	Çift Yakıtlı Brülör	41.360 EUR	7738706161	4.940 EUR	7738706162	7.585 EUR	7738706163	14.685 EUR
7738706152	S825L-3.700	EKEVO 7.3600 G-E KN DN80	Doğalgaz Brülörü	27.595 EUR	7738706158	5.680 EUR	7738706162	7.585 EUR	7738706163	14.685 EUR
7738706156		EK EVO 7.4500 GL-EZ3 DN80	Çift Yakıtlı Brülör	43.840 EUR	7738706161	4.940 EUR	7738706162	7.585 EUR	7738706163	14.685 EUR
7738706153	S825L-4.200	EKEVO 7.4500 G-E KN DN80	Doğalgaz Brülörü	32.125 EUR	7738706160	6.205 EUR	7738706162	7.585 EUR	7738706163	14.685 EUR
7738706156		EK EVO 7.4500 GL-EZ3 DN80	Çift Yakıtlı Brülör	43.840 EUR	7738706161	4.940 EUR	7738706162	7.585 EUR	7738706163	14.685 EUR

CO trim kiti alındığında O₂ trim kiti alınmasına gerek yoktur.





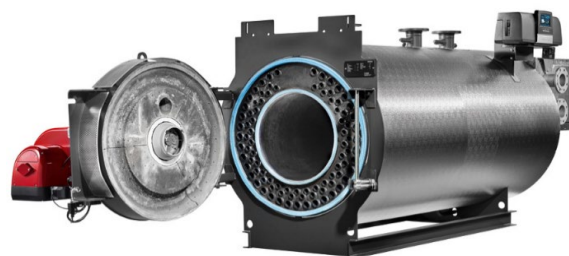
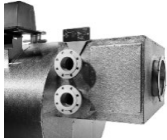





Çift yakıtlı brülörler Gaz+Motorin yakıttır.

SAP No	Kazan Aksesuarları	Fiyat
5446142	Kazan dönüş ve tesisat gidis sensör kovani 1/2"x95mm (Her kazan için 1 adet ve her sistem için 1 adet sipariş edilmelidir.)	34 EUR
5446085	Kazan gidis sensörü kovani 3/4"x150mm (Her kazan için 1 adet sipariş edilmelidir.)	36 EUR
7738700588	Danfoss Maksimum / Minimum Basınc Presostadı (1-10 Bar) (Her kazan için 2 adet sipariş edilmelidir.)	190 EUR
89094252	E-Pompa Terminal Rölesi (primer pompanın frekans kontrolünün Logamatic 5000 üzerinden sürülmesi istendiği durumlarda her kazan için 5000 panel ve röle alınmalıdır.)	82 EUR

Önemli Not: Danfoss maksimum / minimum basınç presostadı, saha ayarı yapılarak maksimum veya minimum basınç presostadı olarak kullanılmaktadır. Her kazan için 2 adet alınmalıdır.**! Ürünler sipariş üzerine getirilmektedir.**

- Fiyatlarımıza % 20 KDV ilave edilecektir.
- Fiyatlarımız EURO olarak verilmiştir.
- Ödeme sipariş ile birlikte yapılacaktır.
- Fatura tarihindeki T.C.M.B döviz alış kuru geçerlidir
- Bosch Termoteknik Manişa depoları teslimlidir.
- Tavsiye edilen satış fiyatlarıdır ve Bosch Termoteknik fiyat listeleri ve maddeleri konusunda her türlü değişikliği yapma hakkına sahiptir.
- Yer tipi kazanlarda, TS EN 12828 standardı uyarınca gerekli emniyet ekipmanları ayrıca temin edilmelidir.

BUDERUS LOGALUX duoCLEAN BOYLER ve AKÜMÜLASYON TANKLARI FİYAT LİSTESİ

Sap No	Dik Tip Boylerler	Depo Hacmi	** Kapasite Soğuk Su Girişi: 10 °C Boylar Su Çıkışı: 45 °C	Fiyat
8718545238	* SB 120 / W (Beyaz) 	120 litre	386 l/h	1.000 EUR
8718545247	SNB 160 / W (Beyaz) 	160 litre	511 l/h	1.060 EUR
8718545255	SNB 200 / W (Beyaz) 	200 litre	511 l/h	1.090 EUR
8718545261	SUB 300 / W (Beyaz) 	300 litre	781 l/h	1.235 EUR
8718543049	* SU 120 / 5W (Beyaz) 	120 litre	736 l/h	1.180 EUR
8718543058	SU 160 / 5W (Beyaz) 	160 litre	736 l/h	1.295 EUR
8718543067	SU 200 / 5W (Beyaz) 	200 litre	736 l/h	1.415 EUR
8718541331	SU 300 / 5W (Beyaz) 	300 litre	896 l/h	1.765 EUR
7735500681	SU 400 / 5S-C (Gümüş) 	400 litre	1.375 l/h	1.825 EUR
7736502250	SU 500 / 5C (Mavi) 	500 litre	1.620 l/h	2.795 EUR
7736502262	SU 750 / 5C (Mavi)	750 litre	2.520 l/h	3.530 EUR
7736502270	SU 1000 / 5C (Mavi)	1.000 litre	2.760 l/h	3.970 EUR

* SB 120 boylere üstten, SU 120 boylere arkadan bağlantı yapılır. SU 120 boylerin üstünde müdahale kapağı varken, SB 120 boylerde yoktur.

** Boyler kapasiteleri; serpantin su giriş sıcaklığı 80°C'ye göre verilmiştir.



SB 120

SU 120, 160, 200
SNB 160, 200

SU 300 / SUB 300





SU 400/5S



SU 500-750-1000

Sap No	Akümülyasyon Tankları	Depo Hacmi	Fiyat
7736502322	* SF 500.5-C 	500 litre	3.040 EUR
7736502334	* SF 750.5-C	750 litre	3.625 EUR
7736502342	* SF 1000.5-C	1.000 litre	4.380 EUR

* Sipariş üzerine getirilmektedir.

Sap No	Çift Serpantinli Boylerler	Depo Hacmi	Fiyat
8718541311	SM300/5W (Beyaz) 	300 litre	1.915 EUR
7735500678	SM400/5ES-C (Gümüş) 	400 litre	2.355 EUR
7735501582	SM500/5ES-B (Gümüş) 	500 litre	3.825 EUR
7736502290	SM750/5E-C (Mavi)	750 litre	3.970 EUR
7736502298	SM1000/5E-C (Mavi)	1.000 litre	4.735 EUR

- ERP yönetmeliğine göre 500 L üzeri kapasiteye sahip cihazlarda, eco label (enerji etiketi) uygulaması zorunluluğu bulunmamaktadır.

- Tüm boylerlerin işletme basıncı 10 bar'dır. 9 bar emniyet ventilli kullanma zorunluluğu vardır.

- 1 - Fiyatlarımıza % 20 KDV ilave edilecektir.
- 2 - Fiyatlarımız EURO olarak verilmiştir.
- 3 - Ödeme sipariş ile birlikte yapılacaktır.
- 4 - Fatura tarihindeki T.C.M.B döviz alış kuru geçerlidir.
- 5 - Bosch Termoteknik Manisa depoları teslimidir.
- 6 - Tavsiye edilen satış fiyatlarıdır ve Bosch Termoteknik fiyat listeleri ve maddeleri konusunda her türlü değişikliği yapma hakkına sahiptir.

BUDERUS LOGAMATIC 5000 KUMANDA PANELLERİ VE MODÜLLERİ FİYAT LİSTESİ

SAP No	Logamatic 5000 Serisi Paneller		Fiyat
7736602054	Logamatic 5313 Kumanda Paneli (Kendinden brülörlü yer tipi ve duvar tipi kazan/kaskad sistem kumanda paneli)	- Grafik, Dokunmatik Ekran - 4 adet boş modül yuvası	1.875 EUR
7736602043	Logamatic 5311 Kumanda Paneli (Üflemlili brülörlü yer tipi kazan/kaskad sistem kumanda paneli)	- Çoklu dil desteği - USB üzerinden yazılım güncelleme - SD kart veya USB stick bağlantı imkanı - Entegre IP Modül ile internete bağlantı - Tek modül ile 16 kazana kadar Kaskad	2.015 EUR
7736605955	Logamatic 5310 Kumanda Paneli (Ekranlı panel - ilave modül yuvası ihtiyacında)	- Entegre Modbus TCP/IP, IP4 otomasyon çıkışı - USB veya MEC Remote Plus ile uzaktan erişim	1.305 EUR



* Logamatic 5311 ve 5313 paneller modülsüz 1 adet boyler devresi kontrolü ve 1 adet ısıtma devresi veya kazan primer devre kontrolü yapabilir. (Boyer kontrolü için sıcaklık duyar elemanı haricen alınmalıdır.)

SAP No	Logamatic 5000 Serisi Panel Modülleri		Fiyat
7736602101	FM-CM Kaskad Modülü	- Sisteme maksimum 4 adet takılabilir. (16'lı kaskad imkanı) - Farklı tip ısıtma kazanları için kombinasyon imkanı. - Parametrelendirilebilir yük sınırlaması ve ısıtma imkanı. - Kazanlarda tersi sırada çalışma imkanı. - Strateji depo boyler bağlantısı imkanı.	850 EUR
8718598828	FM-MM Isıtma Zon Kontrol Modülü	- 2 adet üç yollu vanalı/vanasız ısıtma devresi kontrolü sağlar. - Birer BFU uzaktan kumanda bağlantı seçeneği. - Pompa arızası etkinleştirilmesi için birer giriş imkanı. - Harici talep/çalışma modu değiştirme için birer giriş imkanı. - Her bir kumanda paneli için en fazla 4 adet modül. - 1 adet FV/FZ duyar elemanı dahildir.	455 EUR
8718598831	FM-MW Boyler Zon Kontrol Modülü	- 1 adet (L) ve (Z) pompalı boyler devresi kontrolü sağlar. - 1 adet üç yollu vanalı/vanasız ısıtma devresi kontrolü sağlar. - Her bir kumanda paneli için en fazla 1 adet modül. - Bir BFU uzaktan kumanda bağlantı seçeneği. - 1 adet boyler sıcaklık duyar elemanı dahildir. - Harici ID talebi için giriş ve termik dezenfeksiyon etkinleştirilmesi için giriş.	410 EUR
7736602082	FM-AM Alternatif Isı Kaynağı Modülü	- Kojenerasyon sistemi, gaz yakıtlı ısı pompası ve/veya depo boyler gibi ısıtma alternatif cihazı bağlantısı - MOD-BUS üzerinden Buderus Loganova kojenerasyon sistemi ile doğrudan iletişim - Potansiyelsiz kontak üzerinden otomatik alternatif ısıtma cihazının talebi - Her bir kumanda paneli için en fazla 1 adet modül	525 EUR
8718598835	FM-SI Emniyet Zinciri Modülü	- Emniyet zincirinin hangi noktadan açıldığının kolay tespit imkanı. - Hata mesajlarını HMI'ya veya BMS'e aktarabilme imkanı. - Her bir kumanda paneli için en fazla 1 adet modül - Düşük su seviye emniyeti, basınç sınırlayıcıları ve limit termostatlar gibi en fazla 5 adet harici emniyet donanımı bağlayabilme imkanı.	305 EUR

SAP No	Logamatic 5000 Serisi Panel Aksesuarları		Fiyat
89094252	E-Pompa Terminal Rölesi	E-Pompa Terminal Rölesi (primer pompanın frekans kontrolünün Logamatic 5000 üzerinden sürülmesi istendiği durumlarda her kazan için 5000 panel ve röle alınmalıdır.)	82 EUR
8732900362	FM-RM	İlave rölelerin panel içine montaj yapılması için ray modül	140 EUR
8732900363	R5000 İlave Röle	R5000 İlave Röle	88 EUR
8732900361	R5000 Servis Bağlantı Cihazı	Bilgisayar ile kablolu bağlantı için ethernet adaptörü	77 EUR
5991376	FV/FZ Duyar Eleman	Isıtma devresi veya denge kabı için duyar eleman	47 EUR
30002249	BFU Uzaktan Kumanda Cihazı	Isıtma devresinin oturma hacminden kullanımı için uzaktan kumanda	105 EUR
7735502288	Boyer Sıcaklık Duyar Elemanı	Boyer ısıtma devresi için duyar eleman	43 EUR
5991374	FA Dış Hava Duyar Elemanı	FA Dış Hava Duyar Elemanı	35 EUR

- 1 - Fiyatlarımıza % 20 KDV ilave edilecektir.
- 2 - Fiyatlarımız EURO olarak verilmiştir.
- 3 - Ödeme siparişi ile birlikte yapılacaktır.
- 4 - Fatura tarihindeki T.C.M.B döviz alış kuru geçerlidir.
- 5 - Bosch Termoteknik Manisa depoları teslimidir.
- 6 - Tavsiye edilen satış fiyatlarıdır ve Bosch Termoteknik fiyat listeleri ve maddeleri konusunda her türlü değişikliği yapma hakkına sahiptir.

2024 Fiyat Listesi

www.buderus.com/tr 444 5 474

Buderus

5.04.2024

KAPAĞA DÖN

BUDERUS LOGAMATIC EMS KUMANDA PANELLERİ VE MODÜLLERİ FİYAT LİSTESİ

SAP No	Logamatic EMS Serisi Paneller		Fiyat
7738112318	Logamatic RC310 Kumanda Paneli Siyah (Kendinden brülörlü yer tipi ve duvar tipi kazan/kaskad sistem kumanda paneli)	<ul style="list-style-type: none"> - Geliştirilmiş LCD ekranı (daha yüksek çözünürlük), normal metin - Dış havaya bağlı modülasyon özelliği - Konfigürasyon sihirbazı ile sistemi otomatik tanımlama - Favori fonksiyonu, daha çok kullanılanlara kolay ulaşım sağlama - 2 farklı sıcaklık seviyesi için saat programı - Geliştirilmiş işletim ve kullanılabilirlik - Kullanım suyu için saat programı - Kullanım suyu programı veya ısıtma programına bağlı işletim 	305 EUR
7738112319	Logamatic RC310 Kumanda Paneli Beyaz (Kendinden brülörlü yer tipi ve duvar tipi kazan/kaskad sistem kumanda paneli)	<ul style="list-style-type: none"> - Ayrı program veya kullanım suyu programına bağlı işletim - 5 farklı tatil periyoduna kadar ayarlanabilme özelliği - Kaskad kumanda kontrol özelliği (max. 16 lı kaskad) - 1 gece, 1 gündüz sıcaklığı ayarlanabilir - Tatil programı için sıcaklık seçebilme - Kolay ayarlanabilir, yardım fonksiyonu, saat ve sıcaklık ayarı - Sirkülasyon pompası için saat programı 	305 EUR

* FA dış hava modülü RC310 içinden çıkmaktadır.

SAP No	Logamatic EMS Serisi Panel Modülleri		Fiyat
7738111002	MC400 Dörtlü kaskad Modülü	<ul style="list-style-type: none"> - 1 adet modül kullanarak 4 kazana kadar kontrol imkanı - 5 adet modül ile 16 kazana kadar kaskad kontrol - Kaskad sistemlerde kazanların işletim saatine göre sıra dönüşümlü işletim imkanı (eş yaşlandırırma) - Kazan tanıma özelliği sayesinde, tak çalıştır mantığı ile kazan üzerinden ayar ihtiyacı olmadan kaskad konfigürasyon kolaylığı - Harici otomasyon ile 0 - 10 V kapasite veya gidiş suyu ayar sıcaklık iletişim bilgisi yoluyla entegrasyon imkanı - Donma koruma fonksiyonu 	545 EUR
7738113392	MM100 Devre Kontrol Modülü	<ul style="list-style-type: none"> -1 adet ısıtma devresi ya da boiler devresi kumandası -Üç yollu vana veya üç yollu vanasız 1 ısıtma devresi kontrolü -1 adet kullanım suyu resirkülasyon pompası kontrolü -Sistemde maksimum 6 adet (4 adet ısıtma devresinde, 2 adet boiler devresinde) kullanılabilir. -Tek kazanlı sistemler için denge kabı sensör girişi -Gidiş suyu sensör girişi * Denge kabı sensörü için FV/FZ duyar elemanı alınmalıdır. 	205 EUR
7738110127	MZ100 Zon Modülü	<ul style="list-style-type: none"> -Zonlardaki pompa ve vanaların aktivasyonunu sağlar -Modül yüksek gidiş suyu sıcaklığına göre cihazı çalıştırıp, daha düşük istediği bölge, istedikleri düşük bireysel sıcaklıkları elde etmek için bir vana veya pompa yoluyla ısı girişlerini kısıtlar. Bu sayede 3 farklı sıcaklık çok basit bir şekilde gerçekleştirilebilir. -3 karışimsız ısıtma devresine kadar veya 2 karışimsız ısıtma devresi ve 1 boiler devresine kadar kullanım -Tek sistemde en fazla 3 zon modülü kullanılabilir -En fazla 8 ısıtma devresi ve 1 boiler devresi kontrolü yapılabilir -3 adet EMS kumanda veya on/off oda kumandası ile zon kontrolü * Denge kabı sensörü için FV/FZ Duyar Elemanı alınmalıdır. * Tekli kazan kullanımı için uygundur. Kaskad uygulamalarda kullanılmaz. 	240 EUR

SAP No	Logamatic EMS Serisi Solar Panel Modülleri		Fiyat
7738110122	MS100 Güneş Enerjisi Modülü	<ul style="list-style-type: none"> -Kullanım suyu ısıtması için güneş enerjisi kontrol modülü -A Enerji sınıfı pompa kontrolü -Harici eşanjörlü akümülayon tankı ya da seri bağlı boiler sistem kontrolü -Termik defeneksiyon fonksiyonu -Solar optimizasyon -1 kolektör, 2 boiler, 1 kalorimetre sensör girişi -1 modülasyonlu pompa için PWM sinyal çıkışı 	300 EUR
7738110124	MS200 Güneş Enerjisi Modülü	<ul style="list-style-type: none"> -Güneş enerjisi ile kullanım suyu ısıtması ve ısıtmaya destek modülü -2 kolektör devresi kontrolü -Maksimum 3 boiler kontrolü -Yüzme havuzu devresi kontrolü, plakalı eşanjör donma koruması fonksiyonları -Isıtma destek sistemlerinde dönüş üç yollu vanası kontrolü -Güneş enerjisi kazancı hesaplama -Büyük sistemlerde MS100 ile kombinasyon -8 adet sensör girişi (2xkolektör, 6xtank, 2x kalorimetre) -2 adet PWM pompa kontrol sinyal çıkışı 	445 EUR

SAP No	Logamatic EMS Serisi Panel Aksesuarları		Fiyat
8738808110	Logamatic Web KM 200	<p>Bosch EasyControl mobil uygulaması yardımıyla internet üzerinden kullanılır. GB172 ve GB272 serisi tek kazan kullanımında kontrol imkanı sağlar. Kaskad kazanlarda kullanılmaz.</p> <p>Bosch EasyControl Smart Heating Control Bosch Thermoteknik B.V.</p>	350 EUR
5991376	FV/FZ Duyar Elemanı	Isıtma devresi veya denge kabı için duyar elemanı	47 EUR
7735502288	Boiler Sıcaklık Duyar Elemanı	Boiler ısıtma devresi için duyar elemanı	43 EUR
5991374	FA Dış Hava Duyar Elemanı	FA Dış Hava Duyar Elemanı	35 EUR

1 - Fiyatlarımıza % 20 KDV ilave edilecektir.

2 - Fiyatlarımız EURO olarak verilmştir.

3 - Ödeme sipariş ile birlikte yapılacaktır.

4 - Fatura tarihindeki T.C.M.B döviz alış kuru geçerlidir.

5 - Bosch Termoteknik Manisa depoları teslimidir.

6 - Tavsiye edilen satış fiyatlarıdır ve Bosch Thermoteknik fiyat listeleri ve maddeleri konusunda her türlü değişikliği yapma hakkına sahiptir.

2024 Fiyat Listesi

www.buderus.com/tr 444 5 474

Buderus

5.04.2024

KAPAĞA DÖN

BUDERUS PP TEK CİDARLI BACALAR & Ø80/125 - Ø110/160 BACA VE AKSESUARLARI

SAP No	DN80 Bacalar Ve Bağlantı Elemanları	Görsel	Fiyat
7738112714	Baca Adaptörü Ø80		25 EUR
7738112718	Hava Emiş Izgarası (B Tipi uygulamalarda baca adaptörü ile alınmalıdır.) Ø80		25 EUR
7738112650	Baca Uzatma Parçası (Uzunluk=50 cm) Ø80		11 EUR
7738112651	Baca Uzatma Parçası (Uzunluk=100 cm) Ø80		15 EUR
7738112652	Baca Uzatma Parçası (Uzunluk=200 cm) Ø80		22 EUR
7738112654	Dirsek (90°) Ø80		13 EUR
7738112653	Dirsek (45°) Ø80		11 EUR
7738112596	Dirsek (90° Müdahale kapaklı) Ø80		30 EUR
7738112669	Baca Uzatma Parçası(L=23 cm (Müdahale kapaklı) Ø80		23 EUR
7738112597	Merkezleyici (x4) Ø80		21 EUR
7738112719	Baca Şapkası Ø80		73 EUR
8715502066	Redüksiyon Ø80 → Ø100 mm		39 EUR
SAP No	DN110 Bacalar Ve Bağlantı Elemanları	Görsel	Fiyat
7738112679	Baca Uzatma Parçası (Uzunluk=50 cm) Ø110		25 EUR
7738112680	Baca Uzatma Parçası (Uzunluk=100 cm) Ø110		32 EUR
7738112681	Baca Uzatma Parçası (Uzunluk=200 cm) Ø110		39 EUR
7738113108	Dirsek (90°) Ø110		15 EUR
7738113109	Dirsek (45°) Ø110		15 EUR
7738112682	Dirsek (30°) Ø110		15 EUR
7738112683	Dirsek (15°) Ø110		15 EUR
7738113110	Dirsek (90° Müdahale kapaklı) Ø110		25 EUR
7738112684	Baca Uzatma Parçası(L=23 cm (Müdahale kapaklı) Ø110		25 EUR
7738113167	Hava Emiş Izgarası (B Tipi uygulamalarda alınmalıdır.) Ø110		25 EUR
7738112728	Merkezleyici (x4) Ø110		21 EUR
7738112721	Baca Şapkası Ø110		82 EUR
7738112734	Redüksiyon Ø80 → Ø110 mm		39 EUR
7738113159	Baca Delik Kapağı (Beyaz) Ø110		25 EUR

▲ PP tek cidarlı baca uygulaması yapılmadan, ilgili gaz şirketlerine bildirim yapılmasını rica ederiz.

SAP No	GB172 için Ø80/125 Baca ve Aksesuarları	Görsel	Fiyat
7738113251	C33 Hermetik Baca Seti (Şaft içi uygulamalarda kullanılır.) Ø80/125, Hermetik		195 EUR
7738113246	C93 Hermetik Baca Seti Ø80/125, Hermetik		160 EUR
7738113253	B Tipi Baca Seti Ø80		195 EUR
7719002857	Eğik Çatı Bağlantı Parçası (45° Siyah) Ø125		63 EUR
7738112620	Düz Çatı Flanşı (0°, 150mm) Ø125		49 EUR
7738112595	Baca Delik Kapağı (Beyaz) Ø125		37 EUR
7738112618	Baca Dış Uzatması (500 mm Siyah) Ø125		61 EUR
SAP No	GB272 için Ø110/160 Baca ve Aksesuarları	Görsel	Fiyat
7738113080	C33 Hermetik Baca Seti (Şaft içi uygulamalarda kullanılır.) Ø110/160, Hermetik		205 EUR
7738113084	B Tipi Baca Seti Ø110		205 EUR
7738113106	Dirsek 90° - Müdahale Kapaklı Ø110/160		73 EUR
7738113107	Baca Uzatma - Müdahale Kapaklı Ø110/160		73 EUR
7738113167	Hava Izgara Düşey Baca Adaptörü Ø110/160		25 EUR
7738113135	Merkezleyici Ø110-Ø200		29 EUR
7738113126	Düz Çatı Flanşı (0°, 150mm) Ø110		49 EUR
7738113158	Baca Delik Kapağı (Beyaz) Ø160		29 EUR
7738113159	Baca Delik Kapağı (Beyaz) Ø110		25 EUR
7738113160	Baca Çıkış Kapağı (Beyaz) Ø160		49 EUR

▲ Ø80/125 ve Ø110/160 Baca uygulamaları, cihazların montaj kılavuzlarında belirtilen maksimum baca mesafeleri içerisinde kalacak şekilde yapılmalıdır.

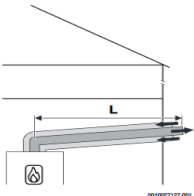

C13 Uygulama Örneği

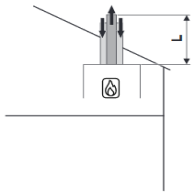

C33 Uygulama Örneği

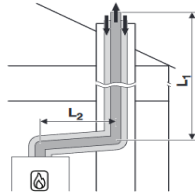

C33 Uygulama Örneği

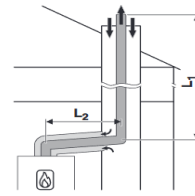

C93 Uygulama Örneği

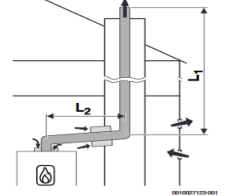

B Tipi Uygulama Örneği

- Fiyatlarımızı % 20 KDV ilave edilecektir.
- Fiyatlarımız EURO olarak verilmiştir.
- Ödeme sipariş ile birlikte yapılacaktır.
- Ödeme günündeki T.C.M.B döviz alış kuru geçerlidir.
- Bosch Termoteknik Manisa depoları teslimidir.
- Tavsiye edilen satış fiyatlarıdır ve Bosch Termoteknik fiyat listeleri ve maddeleri konusunda her türlü değişikliği yapma hakkına sahiptir.

RESİDEO MOTORLU ÜÇ YOLLU VANA FİYAT LİSTESİ

Sap No	Vana Çapı	Kapasite Aralığı [kcal/h]		Vana ve Motor Tipi	Fiyat
		Radyatör (Dt=20°C)	Yerden Isıtma (Dt=10°C)		
7738324954	1"	15.000 - 35.000	13.000 - 20.000	Centra Serisi DR25GMLA Dişli Vana Gövdesi - PN6	99 EUR
82009400				Centra Serisi 1009 Servomotor	260 EUR
7738324955	1¼"	35.000 - 55.000	20.000 - 27.500	Centra Serisi DR32GMLA Dişli Vana Gövdesi - PN6	105 EUR
82009400				Centra Serisi 1009 Servomotor	260 EUR
7738324956	1½"	55.000 - 65.000	27.500 - 37.000	Centra Serisi DR40GMLA Dişli Vana Gövdesi - PN6	120 EUR
82009400				Centra Serisi 1009 Servomotor	260 EUR
7726242503	DN40	65.000 - 100.000	37.000 - 52.000	Centra Serisi DR40GFLA Flanşlı Vana Gövdesi - PN6	220 EUR
7726242512				Centra Serisi 1027 Servomotor	385 EUR
7726242504	DN50	100.000 - 155.000	52.000 - 77.500	Centra Serisi DR50GFLA Flanşlı Vana Gövdesi - PN6	220 EUR
7726242512				Centra Serisi 1027 Servomotor	385 EUR
7726242505	DN65	155.000 - 260.000	77.500 - 130.000	Centra Serisi DR65GFLA Flanşlı Vana Gövdesi - PN6	245 EUR
7726242512				Centra Serisi 1027 Servomotor	385 EUR
7726242506	DN80	260.000 - 410.000	130.000 - 200.000	Centra Serisi DR80GFLA Flanşlı Vana Gövdesi - PN6	400 EUR
7726242513				Centra Serisi 1035 Servomotor	465 EUR
7726242507	DN100	410.000 - 600.000	200.000 - 300.000	Centra Serisi DR100GFLA Flanşlı Vana Gövdesi - PN6	500 EUR
7726242513				Centra Serisi 1035 Servomotor	465 EUR
7726242508	DN125	600.000 - 1.050.000	300.000 - 520.000	Centra Serisi DR125GFLA Flanşlı Vana Gövdesi - PN6	900 EUR
7726242513				Centra Serisi 1035 Servomotor	465 EUR
7726242509	DN150	1.050.000 - 1.500.000	520.000 - 775.000	Centra Serisi DR150GFLA Flanşlı Vana Gövdesi - PN6	1.110 EUR
7726242514				Centra Serisi 1043 Servomotor	635 EUR
7726242510	DN200	1.500.000 - 3.800.000	775.000 - 1.900.000	Centra Serisi DR200GFLA Flanşlı Vana Gövdesi - PN6	2.260 EUR
7726242514				Centra Serisi 1043 Servomotor	635 EUR

- Resideo üç yollu vana gövdesi ve servomotoru beraber takım olarak alınmalıdır.
- Servomotor enerji beslemeleri AC 230 Volt' tur.
- Centra serisi vanalar yüzzer kontrollüdür.



DRxxxGFLA Flanşlı Vana



1027 - 1035 - 1043 Servomotor



DRxxxGMLA Dişli Vana



1009 Servomotor

- 1-Fiyatlarımıza % 20 KDV ilave edilecektir.
- 2-Fiyatlarımız EURO olarak verilmiştir.
- 3-Ödeme sipariş ile birlikte yapılacaktır.
- 4-Fatura tarihindeki T.C.M.B döviz alış kuru geçerlidir.
- 5-Bosch Termoteknik Manisa depoları teslimidir.
- 6-Tavsiye edilen satış fiyatlarıdır ve Bosch Termoteknik fiyat listeleri ve maddeleri konusunda her türlü değişikliği yapma hakkına sahiptir.

REFLEX N ve S SERİSİ KAPALI GENLEŞME DEPOLARI FİYAT LİSTESİ

N SERİSİ (SABİT MEMBRANLI)

Sap No	Tip	Hacim	Maks. İşletme Basıncı	Görsel	Fiyat
7738337962	N 18	18 litre	4 bar		95 EUR
7738337963	N 25	25 litre	4 bar		115 EUR
7738337964	N 35	35 litre	4 bar		130 EUR
81148240	N 50	50 litre	6 bar		220 EUR
89095359	N 80	80 litre	6 bar		335 EUR
7738315306	N 100	100 litre	6 bar		415 EUR
7738315314	N 140	140 litre	6 bar		470 EUR
7738315312	N 200	200 litre	6 bar		580 EUR
7738315310	N 250	250 litre	6 bar		800 EUR
7738315308	N 300	300 litre	6 bar		960 EUR
7738315305	N 400	400 litre	6 bar		1.200 EUR
7738315304	N 500	500 litre	6 bar		1.340 EUR
7738315303	N 600	600 litre	6 bar		1.930 EUR
7738315302	N 800	800 litre	6 bar		2.100 EUR
7738315301	N 1000	1000 litre	6 bar		2.565 EUR

S SERİSİ (SABİT MEMBRANLI)

Sap No	Tip	Hacim	Maks. İşletme Basıncı	Görsel	Fiyat
7738315318	! S 50	50 litre	10 bar		285 EUR
7738315316	! S 80	80 litre	10 bar		380 EUR
7738315315	! S 100	100 litre	10 bar		410 EUR
7738315313	! S 140	140 litre	10 bar		510 EUR
7738315311	! S 200	200 litre	10 bar		930 EUR
7738315309	! S 250	250 litre	10 bar		1.170 EUR
7738315307	! S 300	300 litre	10 bar		1.200 EUR
7738315300	! S 400	400 litre	10 bar		1.685 EUR
7738315299	! S 500	500 litre	10 bar		1.975 EUR
7738315298	! S 600	600 litre	10 bar		2.250 EUR

! Ürünler sipariş üzerine getirilmektedir.

Reflex kapalı genleşme depoları emniyet ventili ile birlikte monte edilmelidir.

Tesisatı doldurmadan önce genleşme kabı içerisindeki azot gazı basıncını tesisatın statik basıncına göre ayarlayınız.

1-Fiyatlarımıza % 20 KDV ilave edilecektir.

2-Fiyatlarımız EURO olarak verilmiştir.

3-Ödeme sipariş ile birlikte yapılacaktır.

4-Fatura tarihindeki T.C.M.B döviz alış kuru geçerlidir.

5- Bosch Termoteknik Manisa depoları teslimidir.

6- Tavsiye edilen satış fiyatlarıdır ve Bosch Termoteknik fiyat listeleri ve maddeleri konusunda her türlü değişikliği yapma hakkına sahiptir.

REFLEX G SERİSİ KAPALI GENLEŞME DEPOLARI FİYAT LİSTESİ

G SERİSİ (DEĞİŞTİRİLEBİLİR MEMBRANLI)

Sap No	Tip	Hacim	Görsel	Fiyat	
				6 bar	10 bar
7738315197	G 100	100 litre		-	530 EUR
7738315196	G 200	200 litre		-	1.100 EUR
7738315195	G 300	300 litre		-	1.230 EUR
7738315192	G 400	400 litre		1.430 EUR	-
7738315194		-		-	1.505 EUR
7738315191	G 500	500 litre		1.640 EUR	-
7738315193		-		-	1.650 EUR
7738315189	G 600	600 litre		3.500 EUR	-
7738315190		-		-	4.430 EUR
7738315187	G 800	800 litre		4.285 EUR	-
7738315188		-		-	5.230 EUR
7738315173	G 1000	1000 litre Ø 740		4.580 EUR	-
7738315174		-		-	5.795 EUR
7738315185	G 1000	1000 litre Ø 1000		9.025 EUR	-
7738315186		-		-	10.565 EUR
7738315183	G 1500	1500 litre		10.930 EUR	-
7738315184		-		-	12.915 EUR
7738315181	G 2000	2000 litre		17.700 EUR	-
7738315182		-	-	20.020 EUR	
7738315175	G 3000	3000 litre	24.465 EUR	-	
7738315176		-	-	29.605 EUR	
7738315179	G 4000	4000 litre	27.405 EUR	-	
7738315180		-	-	31.925 EUR	
7738315177	G 5000	5000 litre	30.350 EUR	-	
7738315178		-	-	34.245 EUR	

! Ürünler sipariş üzerine getirilmektedir.

Reflex kapalı genleşme depoları emniyet ventili ile birlikte monte edilmelidir.

Tesisatı doldurmadan önce genleşme kabı içerisindeki azot gazı basıncını tesisatın statik basıncına göre ayarlayınız.

1-Fiyatlarımıza % 20 KDV ilave edilecektir.

2-Fiyatlarımız EURO olarak verilmiştir.

3-Ödeme sipariş ile birlikte yapılacaktır.

4-Fatura tarihindeki T.C.M.B döviz alış kuru geçerlidir.

5- Bosch Termoteknik Manisa depoları teslimidir.

6- Tavsiye edilen satış fiyatlarıdır ve Bosch Termoteknik fiyat listeleri ve maddeleri konusunda her türlü değişikliği yapma hakkına sahiptir.

REFLEX RG SERİSİ KOMPRESÖRLÜ KAPALI GENLEŞME DEPOLARI FİYAT LİSTESİ

RG SERİSİ (REFLEXOMAT KOMPRESÖRLÜ)

Sap No	Tip	Hacim	Faydalı Hacim	Görsel	Fiyat	
					6 bar	10 bar
7738315087	RG 200	200 litre	160 litre		3.675 EUR	-
7738315086	RG 300	300 litre	240 litre		4.515 EUR	-
7738315121	RG 350	350 litre	280 litre		-	6.185 EUR
7738315085	RG 400	400 litre	320 litre		5.230 EUR	-
7738315084	RG 500	500 litre	400 litre		5.910 EUR	-
7738315120					-	7.495 EUR
7738315083	RG 600	600 litre	480 litre		6.905 EUR	-
7738315119	RG 750	750 litre	600 litre		-	9.825 EUR
7738315082	RG 800	800 litre	640 litre		7.985 EUR	-
7738315138	RG 1000	1000 litre	800 litre		9.115 EUR	-
7738315132					-	11.570 EUR
7738315137	RG 1500	1500 litre	1200 litre		10.220 EUR	-
7738318848					-	12.965 EUR
7738315136	RG 2000	2000 litre	1600 litre		18.895 EUR	-
7738315131					-	23.995 EUR
7738315135	RG 3000	3000 litre	2400 litre		23.145 EUR	-
7738318849					-	29.395 EUR
7738315134	RG 4000	4000 litre	3200 litre		25.470 EUR	-
7738318850					-	32.350 EUR
7738315133	RG 5000	5000 litre	4000 litre		29.655 EUR	-
7738315130				-	37.660 EUR	

KUMANDA ÜNİTESİ VE KOMPRESÖR

Sap No	Tek Kompresörlü	Görsel	Fiyat
7738315057	RS 90/1 (≤600L)		7.905 EUR
7738315056	RS 90/1 (≥800L)		8.030 EUR
7738315055	RS 150/1		11.425 EUR
7738315054	RS 300/1		12.855 EUR
7738315053	RS 400/1		15.225 EUR
7738315052	RS 580/1		19.115 EUR
Sap No	Çift Kompresörlü	Görsel	Fiyat
7738315049	RS 90/2		11.835 EUR
7738315048	RS 150/2		16.255 EUR
7738315047	RS 300/2		19.915 EUR
7738315046	RS 400/2		23.760 EUR
7738315045	RS 580/2		31.795 EUR

! Ürünler sipariş üzerine getirilmektedir.

Reflexomat Genleşme Depoları için verilmiş olan fiyatlara kompresör ve kompresör ünitesi dahil değildir. Sistemin toplam ısı kapasitesi ve çalışma basıncına göre kumanda ünitesi ve kompresör ayrıca seçilmelidir. Çok kompresörlü ve/veya çok depolu büyük sistemler için lütfen firmamıza ayrıca danışınız.



- 1-Fiyatlarımıza % 20 KDV ilave edilecektir.
- 2-Fiyatlarımız EURO olarak verilmiştir.
- 3-Ödeme sipariş ile birlikte yapılacaktır.
- 4-Fatura tarihindeki T.C.M.B döviz alış kuru geçerlidir.
- 5- Bosch Termoteknik Manisa depoları teslimidir.
- 6- Tavsiye edilen satış fiyatlarıdır ve Bosch Termoteknik fiyat listeleri ve maddeleri konusunda her türlü değişikliği yapma hakkına sahiptir.

REFIX KULLANMA SUYU GENLEŞME DEPOSU FİYAT LİSTESİ

DE SERİSİ

Sap No	Tip	Hacim	Maks. İşletme Basıncı	Görsel	Fiyat
7747412589	Refix DE 8	8 litre	10 bar / 70°C		110 EUR
81146070	Refix DE 12	12 litre	10 bar / 70°C		120 EUR
7747412598	Refix DE 18	18 litre	10 bar / 70°C		145 EUR
7747412596	Refix DE 25	25 litre	10 bar / 70°C		150 EUR
7747412597	Refix DE 33	33 litre	10 bar / 70°C		280 EUR

DD SERİSİ

Sap No	Tip	Hacim	Maks. İşletme Basıncı	Görsel	Fiyat	
7726243032	Refix DD 8 (Beyaz)	8 litre	10 bar / 70°C		200 EUR	
83545454	Refix DD 12 (Yeşil)	12 litre	10 bar / 70°C			210 EUR
83545456	Refix DD 18 (Yeşil)	18 litre	10 bar / 70°C			250 EUR
83545458	Refix DD 25 (Yeşil)	25 litre	10 bar / 70°C			295 EUR
7738328856	Refix DD 33 (Yeşil)	33 litre	10 bar / 70°C			460 EUR
80547700	Flowjet	33 litre	10 bar / 70°C		79 EUR	

DC SERİSİ







Sap No	Tip	Hacim	Maks. İşletme Basıncı	Görsel	Fiyat
89095327	Refix DC 50	50 litre	10 bar / 70°C		355 EUR
89095321	Refix DC 80	80 litre	10 bar / 70°C		400 EUR
89095315	Refix DC 100	100 litre	10 bar / 70°C		435 EUR
89095339	Refix DC 200	200 litre	10 bar / 70°C		800 EUR
89095338	Refix DC 300	300 litre	10 bar / 70°C		985 EUR
89095337	Refix DC 400	400 litre	10 bar / 70°C		1.280 EUR
89095114	Refix DC 500	500 litre	10 bar / 70°C		1.460 EUR
89095113	Refix DC 600	600 litre	10 bar / 70°C		1.685 EUR

! Ürünler sipariş üzerine getirilmektedir.

DE serisi kullanma suyu genleşme depolarının hacmi 3000 litreye kadar mevcuttur.
DE serisi depolar; DIN 1988'in getirdiği gereksinimlere tabi olmayan işletme suyu tesisatı, yangın tesisatı veya yerden ısıtma tesisatı gibi tesisatlarda kullanılır.

- 1-Fiyatlarımıza % 20 KDV ilave edilecektir.
- 2-Fiyatlarımız EURO olarak verilmiştir.
- 3-Ödeme sipariş ile birlikte yapılacaktır.
- 4-Fatura tarihindeki T.C.M.B döviz alış kuru geçerlidir.
- 5- Bosch Termoteknik Manisa depoları teslimidir.
- 6- Tavsiye edilen satış fiyatlarıdır ve Bosch Termoteknik fiyat listeleri ve maddeleri konusunda her türlü değişikliği yapma hakkına sahiptir.

REFLEX OTOMATİK SU BESLEME SİSTEMLERİ FİYAT LİSTESİ

Sap No	Açıklama	Görsel	Fiyat
7738315103	Fillcontrol Pompalı Otomatik Su Besleme Ünitesi - Her tip kapalı genleşme deposunda kullanılır		7.370 EUR
7738315077	Fillcontrol Plus + Standart Su Sayaçlı Fillset		4.210 EUR
7726243003	- Normal Tanklar İçin		
7738705672	Fillcontrol Plus Compact Su Besleme - Normal Tanklar İçin		1.765 EUR
7726243074	MV Manyetik Selenoid Ventil + Standart Su Sayaçlı Fillset		1.475 EUR
7726243003	- Reflexomat Tanklar İçin		
7726243003	Standart Su Sayaçlı Fillset - Variomat Tanklar ve Normal Tanklar İçin		990 EUR
7747201447	Contact Su Sayaçlı Fillset - Variomat Tanklar ve Normal Tanklar İçin		1.230 EUR

! Ürünler sipariş üzerine getirilmektedir.

İki ayrı parçadan oluşan ürünlerde iki SAP kodunun da siparişe eklenmesi gereklidir.

1-Fiyatlarımıza % 20 KDV ilave edilecektir.

2-Fiyatlarımız EURO olarak verilmiştir.

3-Ödeme sipariş ile birlikte yapılacaktır.

4-Fatura tarihindeki T.C.M.B döviz alış kuru geçerlidir.

5- Bosch Termoteknik Manisa depoları teslimidir.

6- Tavsiye edilen satış fiyatlarıdır ve Bosch Termoteknik fiyat listeleri ve maddeleri konusunda her türlü değişikliği yapma hakkına sahiptir.

SPIROVENT HAVA AYIRICILARI FİYAT LİSTESİ

Sap No	Çap	Bağlantı Şekli	Açıklama	Fiyat
7726241011	3/4"	Dişli	Hava Ayırıcı	115 EUR
7726241012	1"	Dişli	Hava Ayırıcı	120 EUR
7726241013	1 1/4"	Dişli	Hava Ayırıcı	170 EUR
7726241014	1 1/2"	Dişli	Hava Ayırıcı	195 EUR
7738333638	3/4"	Dişli	Hava Ayırıcı (Düşey boruya monte edilen tip)	160 EUR
7738333639	1 "	Dişli	Hava Ayırıcı (Düşey boruya monte edilen tip)	170 EUR

Sap No	Çap	Bağlantı Şekli	Açıklama	Fiyat
7726241015	DN 50	Kaynaklı	Hava Ayırıcı	955 EUR
7726241016	DN 65	Kaynaklı	Hava Ayırıcı	990 EUR
7726241017	DN 80	Kaynaklı	Hava Ayırıcı	1.435 EUR
7726241018	DN 100	Kaynaklı	Hava Ayırıcı	1.470 EUR
7726241019	DN 125	Kaynaklı	Hava Ayırıcı	2.990 EUR
7726241020	DN 150	Kaynaklı	Hava Ayırıcı	3.060 EUR
7726241021	! DN 200	Kaynaklı	Hava Ayırıcı	4.780 EUR
7726241042	! DN 250	Kaynaklı	Hava Ayırıcı	9.450 EUR
7738700048	! DN 300	Kaynaklı	Hava Ayırıcı	17.665 EUR

! Ürünler sipariş üzerine getirilmektedir.

SpiroVent hava ayırıcının avantajları

- Tüm modelleri için maksimum işletme sıcaklığı 110°C ve maksimum işletme basıncı 10 bar'dır.
- Dişli ürünler pirinç malzemeden, diğerleri çelik malzemeden mamüldür.
- Sirküle eden havayı ve mikro kabarcıkları sistemden etkili bir şekilde giderir
- Doğru yere monte edildiğinde tüm biriken havayı temizler
- Manuel olarak hava tahliyesi ihtiyacını önemli ölçüde azaltır
- Düzenli basınç düşürme özelliği
- Gereksiz çalışma kesintilerinin önüne geçme
- ¼" ila DN 800 arasındaki bağlantı çapları
- Çeşitli basınç ve sıcaklıklar için tasarlanmış geniş ürün yelpazesi

SpiroVent hava ayırıcının konumlandırılması

- Hava ayırıcılar her zaman sistemin en sıcak noktasında kurulmalıdır.
- Isıtma sistemleri için suyun kazandan çıktığı noktadır.



- 1-Fiyatlarımıza % 20 KDV ilave edilecektir.
- 2-Fiyatlarımız EURO olarak verilmiştir.
- 3-Ödeme sipariş ile birlikte yapılacaktır.
- 4-Fatura tarihindeki T.C.M.B döviz alış kuru geçerlidir.
- 5- Bosch Termoteknik Manisa depoları teslimidir.
- 6- Tavsiye edilen satış fiyatlarıdır ve Bosch Termoteknik fiyat listeleri ve maddeleri konusunda her türlü değişikliği yapma hakkına sahiptir.

SPIROTRAP PİSLİK VE TORTU AYIRICILARI FİYAT LİSTESİ

Sap No	Çap	Bağlantı Şekli	Açıklama	Fiyat
7738313258	3/4"	Dişli	Magnetli Pislük ve Tortu Ayırıcı	190 EUR
7738313259	1"	Dişli	Magnetli Pislük ve Tortu Ayırıcı	210 EUR
7738320340	1 1/4"	Dişli	Magnetli Pislük ve Tortu Ayırıcı	300 EUR
7738320341	1 1/2"	Dişli	Magnetli Pislük ve Tortu Ayırıcı	335 EUR
7738320342	2"	Dişli	Magnetli Pislük ve Tortu Ayırıcı	650 EUR

Sap No	Çap	Bağlantı Şekli	Açıklama	Fiyat
7726241000	3/4"	Dişli	Pislük ve Tortu Ayırıcı	115 EUR
7726241001	1"	Dişli	Pislük ve Tortu Ayırıcı	120 EUR
7726241002	1 1/4"	Dişli	Pislük ve Tortu Ayırıcı	170 EUR
7726241003	1 1/2"	Dişli	Pislük ve Tortu Ayırıcı	195 EUR

Sap No	Çap	Bağlantı Şekli	Açıklama	Fiyat
7726241004	DN 50	Kaynaklı	Pislük ve Tortu Ayırıcı	815 EUR
7726241005	DN 65	Kaynaklı	Pislük ve Tortu Ayırıcı	850 EUR
7726241006	DN 80	Kaynaklı	Pislük ve Tortu Ayırıcı	1.305 EUR
7726241007	DN 100	Kaynaklı	Pislük ve Tortu Ayırıcı	1.340 EUR
7726241008	DN 125	Kaynaklı	Pislük ve Tortu Ayırıcı	2.895 EUR
7726241009	DN 150	Kaynaklı	Pislük ve Tortu Ayırıcı	2.965 EUR
7726241010	! DN 200	Kaynaklı	Pislük ve Tortu Ayırıcı	4.575 EUR
7726278084	! DN 250	Kaynaklı	Pislük ve Tortu Ayırıcı	10.035 EUR
7726278085	! DN 300	Kaynaklı	Pislük ve Tortu Ayırıcı	17.355 EUR

! Ürünler sipariş üzerine getirilmektedir.

Spirotrap pislük ve tortu ayırıcının avantajları

Tüm modelleri için maksimum işletme sıcaklığı 110°C ve maksimum işletme basıncı 10 bar'dır.

Dişli ürünler pirinç malzemeden, diğerleri çelik malzemeden mamüldür.

Çok ince parçacıklar, 5 mikron (= 0.005 mm) ayrılır ve çıkarılabilir

Sistem çalışırken tortu boşaltılabilir

Kapatma vanaları veya baypas gerekli değildir

Düzenli basınç düşürme özelliği

Bakım sadece birkaç saniye sürer ve filtre kullanmaya kıyasla kirliliği azaltır

Gereksiz çalışma kesintilerinin önüne geçme

Bağlantı çapları 3/4" ila DN 800 arasındadır

Çeşitli basınç ve sıcaklıklar için tasarlanmış geniş ürün yelpazesi

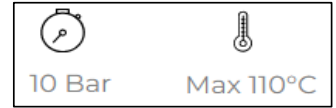

Spirotrap pislük ve tortu ayırıcının konumlandırılması

Pislük ayırıcılar tercihen sistem suyunun sisteminizdeki ısıtma veya soğutma ünitesine girmeden hemen önce konumlandırılır ve tüm kirliliği bileşenlere girmeden önce yakalar.

1-Fiyatlarımıza % 20 KDV ilave edilecektir.

2-Fiyatlarımız EURO olarak verilmiştir.

3-Ödeme sipariş ile birlikte yapılacaktır.

4-Fatura tarihindeki T.C.M.B döviz alış kuru geçerlidir.

5-Bosch Termoteknik Manisa depoları teslimidir.

6-Tavsiye edilen satış fiyatlarıdır ve Bosch Termoteknik fiyat listeleri ve maddeleri konusunda her türlü değişikliği yapma hakkına sahiptir.

SUPERIOR HAVA AYIRICILARI FİYAT LİSTESİ

Sap No	Model	Basınç	Açıklama	Fiyat
7738336749	S600-R	Max. 6 bar	Isıtma ve Soğutma Tesisatları İçin Hava Ayırıcı	8.070 EUR

! Ürünler sipariş üzerine getirilmektedir.

R= Tesisatı oksijenden arınmış su ile doldurma özelliği

SpiroVent Superior hava ayırıcının faydaları

Tüm modelleri için maksimum işletme sıcaklığı 90°C'dir.

Gazları, serbest havayı, mikro kabarcıkları ve çözünmüş gazları sistemden temizler.

Emici sıvı sıkışmış gaz kabarcıklarını giderir.

Kolay kurulum, ekipmanın devreye alma ve aktarma süresini kısaltır

Mümkün olan en düşük gaz konsantrasyonuna ulaşırken enerji verimliliği sağlar

Gazdan arındırılmış (yeniden) ve uzun süreli basınç

Dolum (yeniden) aşırı hale gelmeden önce uyarır

Çok çeşitli sistemler için geniş ürün yelpazesi

Tüm yaygın genişleme sistemleri ile uyumlu

Öge	S600-R
Sistem basıncı [bar]	2,5 - 6
İşleme kapasitesi [l/sa]	1000
Maks. sistem hacmi [m ³]	325
Sistem sıcaklığı [°C]	0 - 90
Ortam sıcaklığı [°C]	0 - 40
Dolum basıncı [bar]	0 - 10
Dolum sıcaklığı [°C]	0 - 65
Etkili dolum akışı [l/sa]	400

SpiroVent Superior hava ayırıcının konumlandırılması

Üstün, çözünmüş gazların uzaklaştırılması için basınçsızlaştırma kullandığından, pozisyon o kadar önemli değildir. Sistemler için vakumlu gaz giderici kullanılmalıdır.

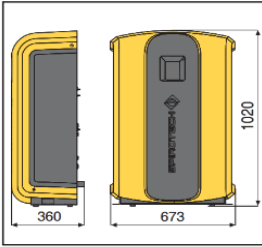

Yükseklik [mm]	Genişlik [mm]	Derinlik [mm]
1020	673	360



SpiroVent Superior S600

1-Fiyatlarımıza % 20 KDV ilave edilecektir.

2-Fiyatlarımız EURO olarak verilmiştir.

3-Ödeme sipariş ile birlikte yapılacaktır.

4-Fatura tarihindeki T.C.M.B döviz alış kuru geçerlidir.

5-Bosch Termoteknik Manisa depoları teslimidir.

6-Tavsiye edilen satış fiyatlarıdır ve Bosch Termoteknik fiyat listeleri ve maddeleri konusunda her türlü değişikliği yapma hakkına sahiptir.

SPIROCOMBI HAVA VE PİSLİK AYIRICILARI FİYAT LİSTESİ

Sap No	Çap	Bağlantı Şekli	Açıklama	Fiyat
7726241043	DN 50	Kaynaklı	Kombine Hava ve Pislik Ayırıcı	1.220 EUR
7726241027	DN 65	Kaynaklı	Kombine Hava ve Pislik Ayırıcı	1.275 EUR
7726241028	DN 80	Kaynaklı	Kombine Hava ve Pislik Ayırıcı	1.745 EUR
7726241046	DN 100	Kaynaklı	Kombine Hava ve Pislik Ayırıcı	1.800 EUR
7726241052	DN 125	Kaynaklı	Kombine Hava ve Pislik Ayırıcı	3.405 EUR
7726241030	DN 150	Kaynaklı	Kombine Hava ve Pislik Ayırıcı	3.495 EUR
7726241031	DN 200	Kaynaklı	Kombine Hava ve Pislik Ayırıcı	6.125 EUR
7738700359	DN 250	Kaynaklı	Kombine Hava ve Pislik Ayırıcı	13.835 EUR
7726241053	DN 300	Kaynaklı	Kombine Hava ve Pislik Ayırıcı	23.815 EUR

! Ürünler sipariş üzerine getirilmektedir.

SpiroCombi hava ve pislik ayırıcının avantajları

- Tüm modelleri için maksimum işletme sıcaklığı 110°C ve maksimum işletme basıncı 10 bar'dır.
- Ürünler çelik malzemeden mamüldür.
- Kombine ayırma sistemi, dolaşımdaki havayı ve mikro kabarcıkları etkili bir şekilde temizler
- Daha iyi maliyet kontrolü ve daha iyi enerji verimliliği
- Çok ince parçacıklar, 5 mikron (= 0.005 mm) ayrılır ve çıkarılabilir
- Sistem çalışırken tortu boşaltılabilir
- Kapatma vanaları veya baypas gerekli değildir
- Düzenli basınç düşürme özelliği

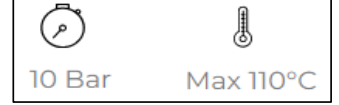

SpiroCombi hava ve pislik ayırıcının konumlandırılması

- SpiroCombi tercihen sistemdeki en sıcak noktaya kurulur.
- Isıtma sistemleri için suyun kazandan çıktığı noktadır.

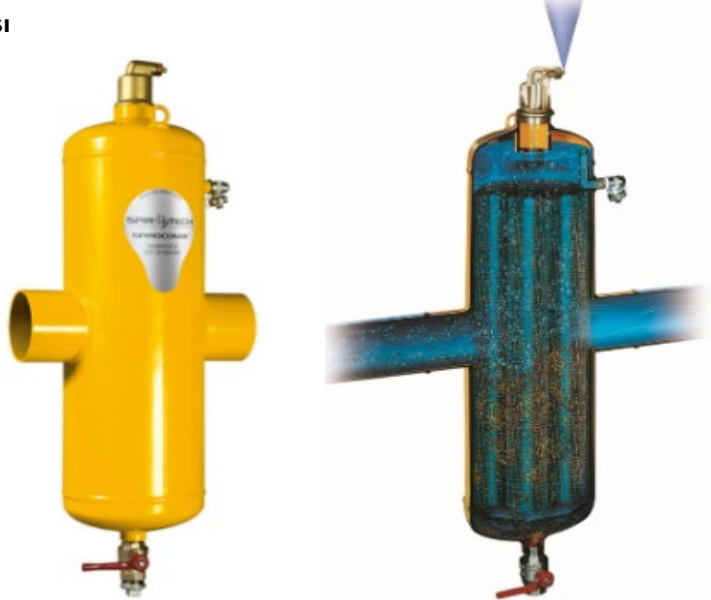

- 1-Fiyatlarımıza % 20 KDV ilave edilecektir.
- 2-Fiyatlarımız EURO olarak verilmiştir.
- 3-Ödeme sipariş ile birlikte yapılacaktır.
- 4-Fatura tarihindeki T.C.M.B döviz alış kuru geçerlidir.
- 5-Bosch Termoteknik Manisa depoları teslimidir.
- 6-Tavsiye edilen satış fiyatlarıdır ve Bosch Termoteknik fiyat listeleri ve maddeleri konusunda her türlü değişikliği yapma hakkına sahiptir.

SPIROTOP OTOMATİK PÜRJÖRLER FİYAT LİSTESİ

Sap No	Çap	Basınç & Sıcaklık	Açıklama	Fiyat
7726241034	1/2"	10 bar - Max. 110°C	Otomatik Hava Pürjörü	84 EUR
7738318546	1/2"	16 bar - Max. 110°C	Otomatik Hava Pürjörü	160 EUR

Tam otomatik SpiroTop hava pürjörün avantajları

- Isıtma ve soğutma sistemleri için 1/2 " bağlantılı pirinç malzemeden imal edilmişlerdir.
- Hava valfinin özel konstrüksyonu, tam sızdırmazlığı sağlar
- Son derece dayanıklı ve uzun ömürlü malzemeden imal edilmiş özel tasarımı valf yatağı
- Sert plastik yırtılmaya karşı dayanıklı şamandıralar, çatlamayı önleyen tek parça plastikten imal edilmiştir
- Vana ile su arasındaki büyük hava boşluğu (en az 40 mm) vana kirlenmesini ve sızıntıyı önler.
- 1/2 " çaplı bağlantı, "kılcal hareket" olayının oluşmasını önler
- Yüksek basınç sistemleri için 16 bar olan model kullanılır.

SpiroTop hava pürjörlerin konumlandırılması

- Isıtma sistemi veya soğutma sistemindeki serbest hava her zaman tesisatın (bileşenlerin) en yüksek noktasına kadar yükselir. Bu nedenle SpiroTop hava her zaman tesisatın en yüksek noktasına kurulmalıdır.

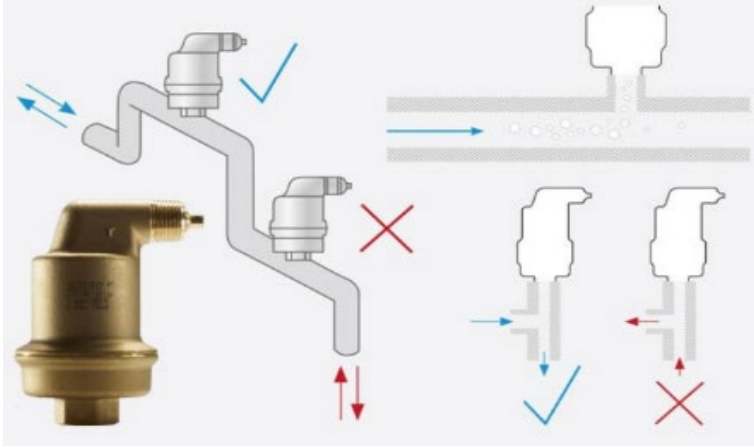

- 1-Fiyatlarımıza % 20 KDV ilave edilecektir.
- 2-Fiyatlarımız EURO olarak verilmiştir.
- 3-Ödeme sipariş ile birlikte yapılacaktır.
- 4-Fatura tarihindeki T.C.M.B döviz alış kuru geçerlidir.
- 5-Bosch Termoteknik Manisa depoları teslimidir.
- 6-Tavsiye edilen satış fiyatlarıdır ve Bosch Termoteknik fiyat listeleri ve maddeleri konusunda her türlü değişikliği yapma hakkına sahiptir.

SPIROCROSS HAVA, TORTU VE PİSLİK AYIRICILI DENGE KABI FİYAT LİSTESİ

Sap No	Çap	Bağlantı Şekli	Denge Tankı Çapı (mm)	Maksimum Bağlantı Kapasitesi *	Fiyat
7738700472	DN 50	Kaynaklı	159	300 kW	1.645 EUR
7726241051	DN 65	Kaynaklı	159	465 kW	1.915 EUR
7738710231	DN 80	Kaynaklı	219	630 kW	2.615 EUR
7726241054	DN 100	Kaynaklı	219	1.100 kW	2.890 EUR
7738710232	DN 125	Kaynaklı	324	1.700 kW	5.140 EUR
7726241047	DN 150	Kaynaklı	324	2.520 kW	5.365 EUR
7738710233	DN 200	Kaynaklı	406	4.200 kW	8.625 EUR
7738710234	DN 250	Kaynaklı	508	6.720 kW	21.460 EUR
7738710235	DN 300	Kaynaklı	610	9.450 kW	30.010 EUR

! Ürünler sipariş üzerine getirilmektedir.

* Spirocross denge kabının kullanılacağı tesisatta izin verilen toplam kazan kapasitesidir ($\Delta T=20K$ için)

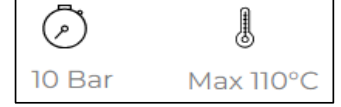

SpiroCross hava, tortu ve pislik ayırıcının avantajları

Tüm modelleri için maksimum işletme sıcaklığı 110°C ve maksimum işletme basıncı 10 bar'dır.

Spirocross kullanılması durumunda hava ve tortu ayırıcı kullanılmasına gerek yoktur.

Dişli ürünler pirinç malzemeden, diğerleri çelik malzemeden mamüldür.

Bir parçada üç ayrı fonksiyon

Sekiz yerine sadece dört bağlantı

Birincil ve ikincil pompalar arasında optimum hidrolik dengeleme

SpiroTube teknolojisi, sıvının minimum düzeyde karışmasını ve dolayısıyla daha iyi sıcaklık farkını garanti eder

Ekstra korumayı ve etkili bir şekilde manyetitin giderilmesini sağlayan mıknatıs içerir

Gerçek aktif tortu giderme ve ayırma

En küçük hava kabarcıkları ve kir parçacıkları bile sistemden ayrılır ve çıkarılır

Döner çıkışlar kurulum ve bakımda kolaylık sağlar

Sıcaklık sensörleri (takıma dahil değildir) giriş ve çıkışlara takılabilir

Düzenli basınç düşürme özelliği

Kompakt bir konstrüksiyon tasarımı ve sınırlı kurulum yüksekliği

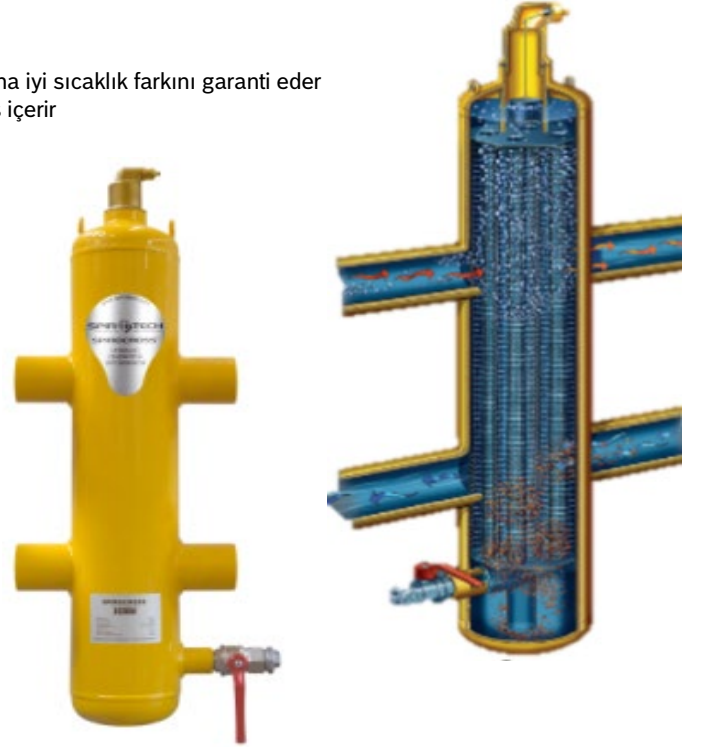

1-Fiyatlarımıza % 20 KDV ilave edilecektir.

2-Fiyatlarımız EURO olarak verilmiştir.

3-Ödeme sipariş ile birlikte yapılacaktır.

4-Fatura tarihindeki T.C.M.B döviz alış kuru geçerlidir.

5-Bosch Termoteknik Manisa depoları teslimidir.

6-Tavsiye edilen satış fiyatlarıdır ve Bosch Termoteknik fiyat listeleri ve maddeleri konusunda her türlü değişikliği yapma hakkına sahiptir.

BUDERUS LOGASOL GÜNEŞ ENERJİSİ KOLEKTÖRLERİ FİYAT LİSTESİ

Sap No	Kolektörler	Görsel	Fiyat
8718532953	CKN 2.0 Dikey Kolektör	 CKN 2.0 DIKEY	545 EUR
8718530938	SKN 4.0 Dikey Kolektör	 SKN 4.0 DIKEY	590 EUR
8718530939	SKN 4.0 Yatay Kolektör	 SKN 4.0 YATAY	655 EUR

Sap No	Hidrolik Grup Panelleri	Görsel	Fiyat
7735600042	KS0110/2 Hidrolik Grup		775 EUR
7735600049	KS0120/2 Hidrolik Grup		1.090 EUR
7735600051	KS0150/2 Hidrolik Grup		2.200 EUR
7735600040	KS0110E/2 Hidrolik Grup		840 EUR

KS.. Paneller solar kumanda modülleri ile kontrol edilmelidir.

Hidrolik grup seçilirken sistemde kullanılacak boyler serpantin dirençleri dikkate alınmalıdır.

KS0110E/2 hidrolik grubu 2.kullanıcı için ilavedir.

Sap No	Solar Kumanda Modülleri	Fiyat	
7747004406	SC10 Solar Kumanda Paneli	Bağımsız on/off kontrol için yalnız on-off pompalarda kullanılır.	195 EUR
7735600070	SC20/2 Solar Kumanda Paneli	Bağımsız oransal kontrol	405 EUR
7738111126	SC300 Solar Kumanda Paneli *	Bağımsız oransal kontrol - RC310 panel olmadığında MS100-MS200 modülleri ile kullanılır.	300 EUR
7738110122	MS100 Solar Kumanda Paneli	Güneş enerjisi ile kullanım suyu ısıtması kontrol modülü	300 EUR
7738110124	MS200 Solar Kumanda Paneli	Güneş enerjisi ile kullanım suyu ısıtması + ısıtma destek modülü	445 EUR
5991520	FSS Duyar Eleman Seti	MS100 ve MS200 paneller için 2.devre duyar elemanı	65 EUR

* Sistemde RC310 kumanda paneli yok ise MS100 ve MS200 modülleri SC300 kumanda paneli ile beraber alınmalıdır.



SC10



SC20/2



SC300



MS100 / MS200

NOTLAR:

- 1-Fiyatlarımıza % 20 KDV ilave edilecektir.
- 2- Fiyatlarımız EURO olarak verilmiştir.
- 3- Ödeme siparişe birlikte yapılacaktır.
- 4- Fatura tarihindeki T.C.M.B döviz alış kuru geçerlidir.
- 5- Bosch Termoteknik Manisa depoları teslimidir.
- 6- Tavsiye edilen satış fiyatlarıdır ve Bosch Termoteknik fiyat listeleri ve maddeleri konusunda her türlü değişikliği yapma hakkına sahiptir.

BUDERUS LOGASOL GÜNEŞ ENERJİSİ MONTAJ SETLERİ VE AKSESUARLARI FİYAT LİSTESİ

Sap No	Kolektör Boru Bağlantı Ürünleri	Kolektör Tipi	Montaj Şekli	Fiyat
7709600126	CKN Boru Bağlantı Seti Her kolektör sırası için bir adet kullanılır.	CKN 2.0	Düz Çatı	145 EUR
7709600122			Çatı Üstü	115 EUR
8718531048	Otomatik Purjör Seti Her kolektör sırası için bir adet kullanılır. Kolektör sırasına veya çatı içine bağlanabilir.		Düz Çatı & Çatı Üstü	99 EUR
8718531628	SKN Boru Bağlantı Seti Her kolektör sırası için bir adet kullanılır.	SKN 4.0	Düz Çatı	105 EUR
8718531630			Çatı Üstü	125 EUR
8718531048	Otomatik Purjör Seti Her kolektör sırası için bir adet kullanılır. Kolektör sırasına veya çatı içine bağlanabilir.		Düz Çatı & Çatı Üstü	99 EUR

Sap No	Kolektör Montaj Setleri	Kolektör Tipi	Montaj Şekli	Fiyat
7709600087	Çatı Üstü Ana Montaj Profili	CKN 2.0	Kiremit çatı	275 EUR
8718531023	Çatı Üstü Askı Montaj Kancası			290 EUR
7709600088	Çatı Üstü İlave Montaj Profili			
8718531023	Çatı Üstü Askı Montaj Kancası	SKN 4.0 - Dikey	Kiremit çatı	285 EUR
8718531017	Çatı Üstü Ana Montaj Profili			280 EUR
8718531023	Çatı Üstü Askı Montaj Kancası			
8718531018	Çatı Üstü İlave Montaj Profili	SKN 4.0 - Yatay	Kiremit çatı	290 EUR
8718531023	Çatı Üstü Askı Montaj Kancası			290 EUR
8718531019	Çatı Üstü Ana Montaj Profili			
8718531023	Çatı Üstü Askı Montaj Kancası			290 EUR
8718531022	Çatı Üstü İlave Montaj Profili			
8718531023	Çatı Üstü Askı Montaj Kancası			

8718531943	Düz Çatı Ana Montaj Profili	CKN 2.0	Düz Çatı	285 EUR
8718531945	Düz Çatı İlave Montaj Profili			175 EUR
8718531031	Düz Çatı Ana Montaj Profili	SKN 4.0 - Dikey	Düz Çatı	350 EUR
8718531032	Düz Çatı İlave Montaj Profili			215 EUR
8718531033	Düz Çatı Ana Montaj Profili	SKN 4.0 - Yatay	Düz Çatı	250 EUR
8718531034	Düz Çatı İlave Montaj Profili			250 EUR

- Çatı üstü ve düz çatı montaj setleri 20m maks yükseklik ve en fazla 2kN/m², çatı içi montaj setleri en fazla 3,8kN/m² yüklerle dayanıklıdır. Bu yüklerin üzerindeki yükler için firmamıza danışınız.

- Çatı içi montaj uygulamaları için firmamıza danışınız.

- Çatı üstü ve düz çatı ana montaj profili ve askı kancası , her kolektör sırası için bir adet kullanılır.

- Çatı üstü ve düz çatı ilave montaj profili ve askı kancası, kolektör sayısının -1 i kadar kullanılır.

Sap No	Güneş Enerjisi Sistem Aksesuarları	Fiyat
8718660880	Solar Sıvı 10 litre *	130 EUR
85103220	VS-SU İkinci Devre Kontrol Vanası	360 EUR
7738700849	Termostatik Üç Yollu Vana 3/4"	120 EUR

* Solar sıvı tesisat su hacmine göre hesaplanmalı ve tesisata seyreltilmeden doldurulmalıdır.

NOTLAR:

1- Fiyatlarımıza % 20 KDV ilave edilecektir.

2- Fiyatlarımız EURO olarak verilmiştir.

3- Ödeme siparişle birlikte yapılacaktır.

4- Fatura tarihindeki T.C.M.B döviz alış kuru geçerlidir.

5- Bosch Termoteknik Manisa depoları teslimidir.

6- Tavsiye edilen satış fiyatlarıdır ve Bosch Termoteknik fiyat listeleri ve maddeleri konusunda her türlü değişikliği yapma hakkına sahiptir.

2024 Fiyat Listesi

www.buderus.com/tr 444 5 474

Buderus

5.04.2024

KAPAĞA DÖN

BUDERUS LOGASOL GÜNEŞ ENERJİSİ SİSTEM ÇÖZÜMLERİ

ÇATI ÜSTÜ MONTAJ			
Sap No	Paket-1 (2 Adet CKN kolektör + SM300 boyler)	Adet	Liste Fiyatı
8718532953	Buderus CKN 2.0 Dikey Kolektör	2	5.309 EUR
7735600042	Buderus KS0110/2 Hidrolik Grup	1	
7735600070	Buderus SC20 Solar Kumanda Paneli	1	
7709600122	Buderus CKN Çatı Üstü Boru Bağlantı Seti	1	
8718531048	Buderus Otomatik Pürjör Seti	1	
7709600087	Buderus CKN Çatı Üstü Ana Montaj Profili	1	
7709600088	Buderus CKN Çatı Üstü İlave Montaj Profili	1	
8718531023	Buderus CKN Çatı Üstü Montaj Askı Kancası	2	
8718660880	Buderus Solar Sıvı 10 Litre	1	
8718541311	Buderus SM300/5W Çift Serpantinli Boyler	1	
7738700849	Termostatik Üç Yollu Vana 3/4"	1	
7738337962	Reflex Genleşme Deposu NG18	1	

DÜZ ÇATI ÜSTÜ MONTAJ			
Sap No	Paket-3 (3 Adet CKN kolektör + SM400 boyler)	Adet	Liste Fiyatı
8718532953	Buderus CKN 2.0 Dikey Kolektör	3	6.859 EUR
7735600049	Buderus KS0120/2 Hidrolik Grup	1	
7735600070	Buderus SC20 Solar Kumanda Paneli	1	
7709600126	Buderus CKN Düz Çatı Üstü Boru Bağlantı Seti	1	
8718531048	Buderus Otomatik Pürjör Seti	1	
8718531943	Buderus CKN Düz Çatı Üstü Ana Montaj Profili	1	
8718531945	Buderus CKN Düz Çatı Üstü İlave Montaj Profili	2	
8718660880	Buderus Solar Sıvı 10 Litre	2	
7735500678	Buderus SM400/5W Çift Serpantinli Boyler	1	
7738700849	Termostatik Üç Yollu Vana 3/4"	1	
7738337963	Reflex Genleşme Deposu NG25	1	

ÇATI ÜSTÜ MONTAJ			
Sap No	Paket-2 (2 Adet SKN kolektör + SM300 boyler)	Adet	Liste Fiyatı
8718530938	Buderus SKN 4.0 Dikey Kolektör	2	5.409 EUR
7735600042	Buderus KS0110/2 Hidrolik Grup	1	
7735600070	Buderus SC20 Solar Kumanda Paneli	1	
8718531630	Buderus SKN Çatı Üstü Boru Bağlantı Seti	1	
8718531048	Buderus Otomatik Pürjör Seti	1	
8718531017	Buderus SKN Çatı Üstü Ana Montaj Profili	1	
8718531018	Buderus SKN Çatı Üstü İlave Montaj Profili	1	
8718531023	Buderus SKN Çatı Üstü Montaj Askı Kancası	2	
8718660880	Buderus Solar Sıvı 10 Litre	1	
8718541311	Buderus SM300/5W Çift Serpantinli Boyler	1	
7738700849	Termostatik Üç Yollu Vana 3/4"	1	
7738337962	Reflex Genleşme Deposu NG18	1	

DÜZ ÇATI ÜSTÜ MONTAJ			
Sap No	Paket-4 (3 Adet SKN kolektör + SM400 boyler)	Adet	Liste Fiyatı
8718530938	Buderus SKN 4.0 Dikey Kolektör	3	7.099 EUR
7735600049	Buderus KS0120/2 Hidrolik Grup	1	
7735600070	Buderus SC20 Solar Kumanda Paneli	1	
8718531628	Buderus SKN Düz Çatı Üstü Boru Bağlantı Seti	1	
8718531048	Buderus Otomatik Pürjör Seti	1	
8718531031	Buderus SKN Düz Çatı Üstü Ana Montaj Profili	1	
8718531032	Buderus SKN Düz Çatı Üstü İlave Montaj Profili	2	
8718660880	Buderus Solar Sıvı 10 Litre	2	
7735500678	Buderus SM400/5W Çift Serpantinli Boyler	1	
7738700849	Termostatik Üç Yollu Vana 3/4"	1	
7738337963	Reflex Genleşme Deposu NG25	1	

* Sistem borulama metrajına göre solar sıvı ve genleşme deposu hacmi gözden geçirilmelidir.

Sistem Komponentleri
1 - Logasol CKN 2.0 / SKN 4.0 Güneş kolektörü
2 - Logasol KS01... Kumanda Grubu ve paneli
3 - Boru bağlantı seti (her kolektör sırası için 1 adet)
4 - Otomatik pürjör seti (her kolektör sırası için 1 adet)
5 - Çatı üstü / Düz çatı ana montaj seti (her kolektör grubu için 1 adet)
6 - Çatı üstü / Düz çatı ilave montaj seti (Kolektör sayısı -Kolektör grubu sayısı)
7 - Solar Sıvı
8 - SM çift serpantinli boyler x 1 adet veya SU tek serpantinli boyler x 2 adet
9 - Termostatik üç yollu vana
10 - Genleşme deposu

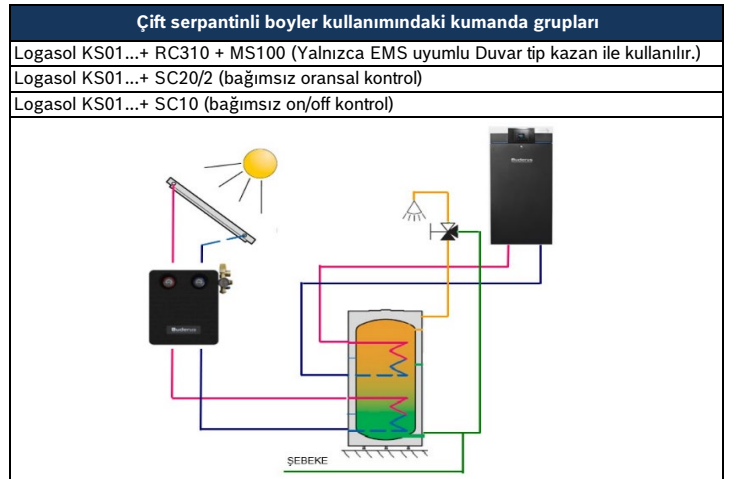
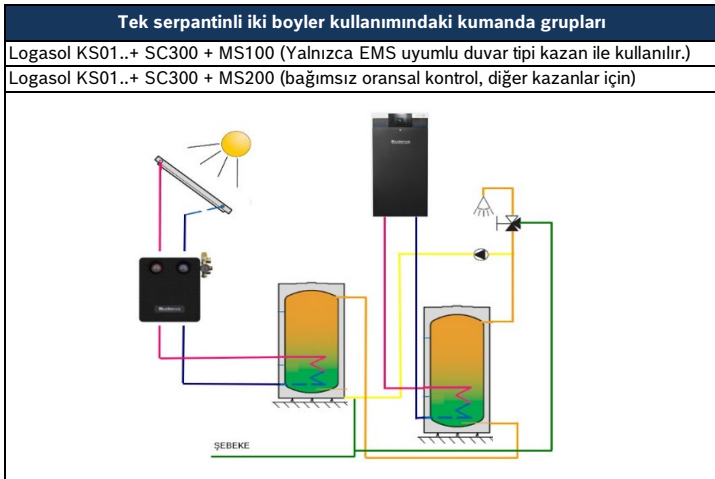
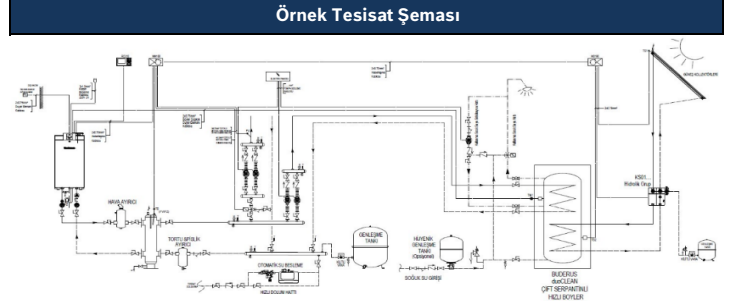

NOTLAR:

- 1-Fiyatlarımıza % 20 KDV ilave edilecektir.
- 2- Fiyatlarımız EURO olarak verilmiştir.
- 3- Ödeme siparişe birlikte yapılacaktır.
- 4- Fatura tarihindeki T.C.M.B döviz alış kuru geçerlidir.
- 5- Bosch Termoteknik Manisa depoları teslimidir.
- 6- Tavsiye edilen satış fiyatlarıdır ve Bosch Termoteknik fiyat listeleri ve maddeleri konusunda her türlü değişikliği yapma hakkına sahiptir.